

B19

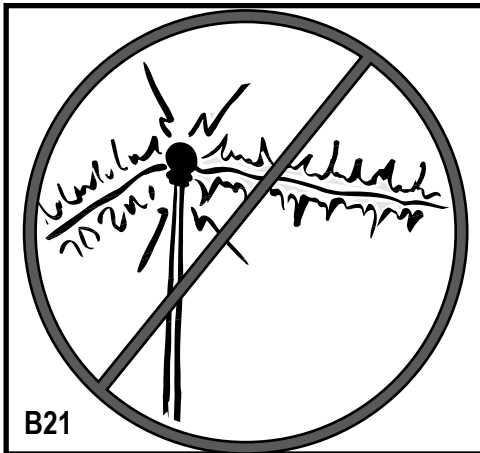

B20



B21

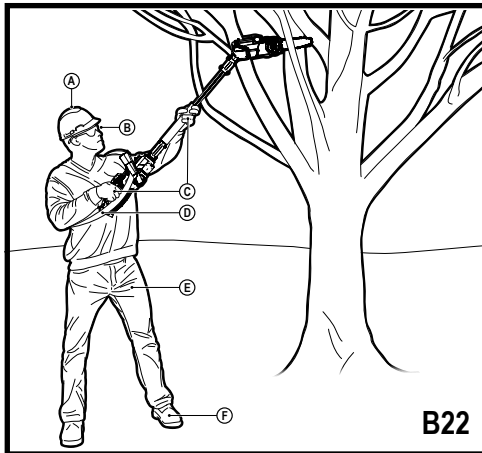

B22

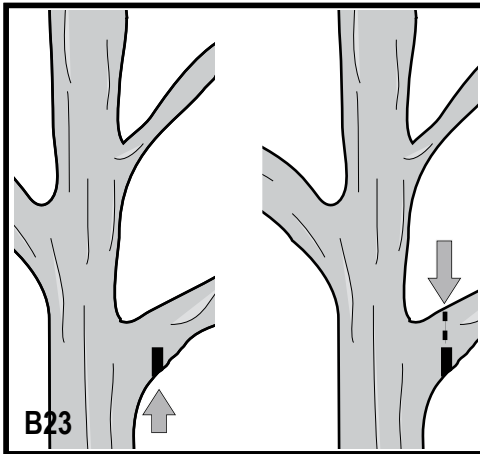

B23

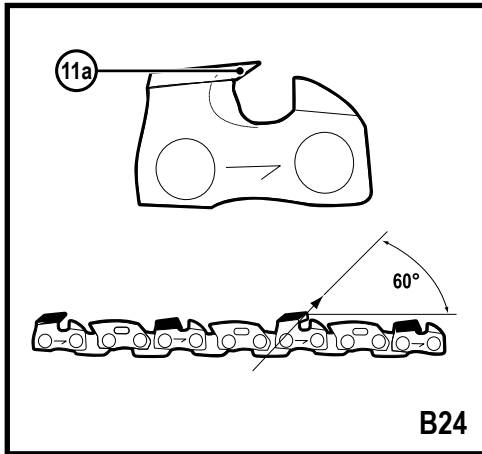

B24

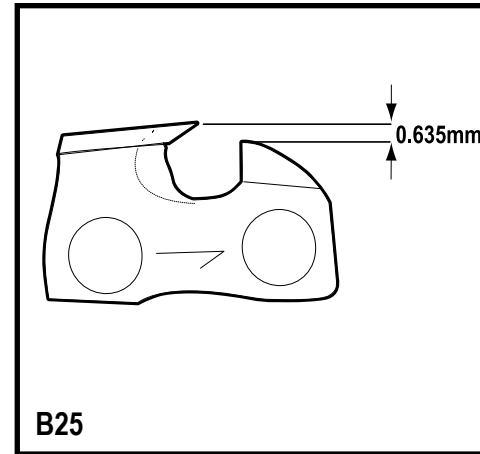

B25

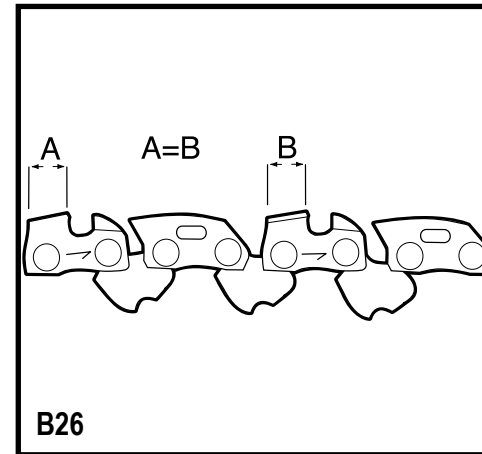

B26

Intended use

Your BLACK+DECKER BCASK61D SEASONMASTER™ 2-in-1 cordless multi tool system, has been designed for pruning and felling trees and cutting logs. This tool is intended for consumer use only.

Safety instructions

General power tool safety warnings



Warning! Read all safety warnings and all instructions. Failure to follow the warnings and instructions listed below may result in electric shock, fire and/or serious injury.

Save all warnings and instructions for future reference.

The term "power tool" in all of the warnings listed below refers to your mains operated (corded) power tool or battery operated (cordless) power tool.

1. Work area safety

- a. **Keep work area clean and well lit.** Cluttered or dark areas invite accidents.
- b. **Do not operate power tools in explosive atmospheres, such as in the presence of flammable liquids, gases or dust.** Power tools create sparks which may ignite the dust or fumes.

- c. **Keep children and bystanders away while operating a power tool.** Distractions can cause you to lose control.

2. Electrical safety

- a. **Power tool plugs must match the outlet. Never modify the plug in any way. Do not use any adapter plugs with earthed (grounded) power tools.** Unmodified plugs and matching outlets will reduce risk of electric shock.
- b. **Avoid body contact with earthed or grounded surfaces such as pipes, radiators, ranges and refrigerators.** There is an increased risk of electric shock if your body is earthed or grounded.
- c. **Do not expose power tools to rain or wet conditions.** Water entering a power tool will increase the risk of electric shock.
- d. **Do not abuse the cord. Never use the cord for carrying, pulling or unplugging the power tool. Keep cord away from heat, oil, sharp edges or moving parts.** Damaged or entangled cords increase the risk of electric shock.
- e. **When operating a power tool outdoors, use an extension cord suitable for outdoor use.** Use of a cord suitable for outdoor use reduces the risk of electric shock.
- f. **If operating a power tool in a damp location is unavoidable, use a residual current device (RCD) protected supply.** Use of an RCD reduces the risk of electric shock.

3. **Personal safety**
- Stay alert, watch what you are doing and use common sense when operating a power tool. Do not use a power tool while you are tired or under the influence of drugs, alcohol or medication.** A moment of inattention while operating power tools may result in serious personal injury.
 - Use personal protective equipment. Always wear eye protection.** Protective equipment such as dust mask, non-skid safety shoes, hard hat, or hearing protection used for appropriate conditions will reduce personal injuries.
 - Prevent unintentional starting. Ensure the switch is in the off-position before connecting to power source and/or battery pack, picking up or carrying the tool.** Carrying power tools with your finger on the switch or energising power tools that have the switch on invites accidents.
 - Remove any adjusting key or wrench before turning the power tool on.** A wrench or a key left attached to a rotating part of the power tool may result in personal injury.
 - Do not overreach. Keep proper footing and balance at all times.** This enables better control of the power tool in unexpected situations.
 - Dress properly. Do not wear loose clothing or jewellery. Keep your hair, clothing and gloves away from moving parts.** Loose clothes, jewellery or long hair can be caught in moving parts.
 - If devices are provided for the connection of dust extraction and collection facilities, ensure these are connected and properly used.** Use of dust collection can reduce dust-related hazards.
 - Do not let familiarity gained from frequent use of tools allow you to become complacent and ignore tool safety principles.** A careless action can cause severe injury within a fraction of a second.
4. **Power tool use and care**
- Do not force the power tool. Use the correct power tool for your application.** The correct power tool will do the job better and safer at the rate for which it was designed.
 - Do not use the power tool if the switch does not turn it on and off.** Any power tool that cannot be controlled with the switch is dangerous and must be repaired.
 - Disconnect the plug from the power source and/or the battery pack from the power tool before making any adjustments, changing accessories, or storing power tools.** Such preventive safety measures reduce the risk of starting the power tool accidentally.
 - Store idle power tools out of the reach of children and do not allow persons unfamiliar with the power tool or**

these instructions to operate the power tool. Power tools are dangerous in the hands of untrained users.

- Maintain power tools. Check for misalignment or binding of moving parts, breakage of parts and any other condition that may affect the power tools operation. If damaged, have the power tool repaired before use.** Many accidents are caused by poorly maintained power tools.
 - Keep cutting tools sharp and clean.** Properly maintained cutting tools with sharp cutting edges are less likely to bind and are easier to control.
 - Use the power tool, accessories and tool bits etc. in accordance with these instructions, taking into account the working conditions and the work to be performed.** Use of the power tool for operations different from those intended could result in a hazardous situation.
 - Keep handles and grasping surfaces dry, clean and free from oil and grease.** Slippery handles and grasping surfaces do not allow for safe handling and control of the tool in unexpected situations.
5. **Battery tool use and care**
- Recharge only with the charger specified by the manufacturer.** A charger that is suitable for one type of battery pack may create a risk of fire when used with another battery pack.
 - Use power tools only with specifically designated battery packs.** Use of any other battery packs may create a risk of injury and fire.
 - When battery pack is not in use, keep it away from other metal objects, like paper clips, coins, keys, nails, screws, or other small metal objects, that can make a connection from one terminal to another.** Shorting the battery terminals together may cause burns or a fire.
 - Under abusive conditions, liquid may be ejected from the battery; avoid contact. If contact accidentally occurs, flush with water. If liquid contacts eyes, additionally seek medical help.** Liquid ejected from the battery may cause irritation or burns.
 - Do not use a battery pack or tool that is damaged or modified.** Damaged or modified batteries may exhibit unpredictable behaviour resulting in fire, explosion or risk of injury.
 - Do not expose a battery pack or tool to fire or excessive temperature.** Exposure to fire or temperature above 130 °C may cause explosion.
 - Follow all charging instructions and do not charge the battery pack or tool outside the temperature range specified in the instructions.** Charging improperly or at temperatures outside the specified range may damage the battery and increase the risk of fire.

6. Service

- Have your power tool serviced by a qualified repair person using only identical replacement parts.** This will ensure that the safety of the power tool is maintained.
- Never service damaged battery packs.** Service of battery packs should only be performed by the manufacturer or authorised service providers.

Additional power tool safety warnings



Warning! Additional safety warnings for Chainsaws.

- ◆ **Keep all parts of the body away from the saw chain when the chainsaw is operating. Before you start the chainsaw, make sure the saw chain is not contacting anything.** A moment of inattention while operating chain saws may cause entanglement of your clothing or body with the chain saw.
- ◆ **Always hold the chainsaw with your right hand on the rear handle and your left hand on the front handle.** Holding the chainsaw with a reversed hand configuration increases the risk of personal injury and should never be done.
- ◆ **Hold the power tool by insulated gripping surfaces only, because the saw chain may contact hidden wiring.** Saw chains contacting a "live" wire may make exposed metal parts of the power tool "live" and could give the operator an electric shock.
- ◆ **Wear safety glasses and hearing protection. Further protective equipment for head, hands, legs and feet is recommended.** Adequate protective clothing will reduce personal injury by flying debris or accidental contact with the saw chain.
- ◆ **Do not operate a chainsaw in a tree.** Operation of a chainsaw while up in a tree may result in personal injury.
- ◆ **Always keep proper footing and operate the chain saw only when standing on fixed, secure and level surface.** Slippery or unstable surfaces such as ladders may cause a loss of balance or control of the chainsaw.
- ◆ **When cutting a limb that is under tension be alert for spring back.** When the tension in the wood fibres is released the spring loaded limb may strike the operator and/or throw the chain saw out of control.
- ◆ **Use extreme caution when cutting brush and saplings.** The slender material may catch the saw chain and be whipped toward you or pull you off balance.
- ◆ **Carry the chain saw by the front handle with the chain saw switched off and away from your body. When transporting or storing the chainsaw always fit the guide bar cover.** Proper handling of the chain saw will reduce the likelihood of accidental contact with the moving saw chain.

- ◆ **Follow instructions for lubricating, chain tensioning and changing accessories.** Improperly tensioned or lubricated chain may either break or increase the chance for kickback
- ◆ **Keep handles dry, clean, and free from oil and grease.** Greasy, oily handles are slippery causing loss of control.
- ◆ **Cut wood only. Do not use chainsaw for purposes not intended.** For example: do not use the chainsaw for cutting plastic, masonry or non-wood building materials. Use of the chainsaw for operations different than intended could result in a hazardous situation.

Causes and operator prevention of kickback

Kickback may occur when the nose or tip of the guide bar touches an object, or when the wood closes in and pinches the saw chain in the cut. Tip contact in some cases may cause a sudden reverse reaction, kicking the guide bar up and back towards the operator. Pinching the saw chain along the top of the guide bar may push the guide bar rapidly back towards the operator. Either of these reactions may cause you to lose control of the chainsaw which could result in serious personal injury. Do not rely exclusively upon the safety devices built into your chainsaw. As a chainsaw user, you should take several steps to keep your cutting jobs free from accident or injury. Kickback is the result of tool misuse and / or incorrect operating procedures or conditions and can be avoided by taking proper precautions as given below:

- ◆ **Maintain a firm grip, with thumbs and fingers encircling the chainsaw handles. With both hands on the chainsaw, position your body and arm to allow you to resist kickback forces.** Kickback forces can be controlled by the operator, if proper precautions are taken. Do not let go of the chainsaw.
- ◆ **Do not overreach and do not cut above shoulder height.** This helps prevent unintended tip contact and enables better control of the chainsaw in unexpected situations.
- ◆ **Only use replacement guide bars and chains specified by the manufacturer.** Incorrect replacement guide bars and chains may cause chain breakage and/ or kickback.
- ◆ **Follow the manufacturer's sharpening and maintenance instructions for the saw chain.** Decreasing the depth gauge height can lead to increased kickback.
- ◆ **Striking metal, cement or any other hard material near the wood, or buried in the wood can cause kickback.**
- ◆ **A dull or loose chain can cause kickback.**
- ◆ **Do not try to insert into a previous cut, as this could cause kickback.** Make a fresh cut every time.
- ◆ **We strongly recommend that first time users obtain practical instruction in the use of the chainsaw and protective equipment from an experienced user.** Initial

practice should be completed sawing logs on a saw horse or cradle.

- ◆ **We recommend that when carrying the chainsaw that you remove the battery and make sure that the saw chain is facing backwards.**
- ◆ **Maintain your chainsaw when not in use. Do not store your chainsaw for any length of time without first removing the saw chain and guide bar which should be kept immersed in oil.** Store all parts of your chainsaw in a dry, secure place out of reach of children.
- ◆ **We recommend you drain the oil reservoir prior to storage.**
- ◆ **Be sure of your footing and pre-plan a safe exit from a falling tree or branches.**
- ◆ **Use wedges to help control felling and prevent binding the guide bar and saw chain in the cut.**
- ◆ **Saw chain care. Keep the saw chain sharp and snug on the guide bar. Ensure the saw chain and guide bar are clean and well oiled.** Keep handles dry, clean and free from oil and grease.
- ◆ **Ensure someone is nearby (but at a safe distance) in case of an accident.**
- ◆ **If for any reason you have to touch the saw chain, make sure your chainsaw is disconnected from the battery.**
- ◆ **The noise from this product can exceed 85 dB(A).** We therefore recommend you take appropriate measures for the protection of hearing.
- ◆ **When handling the product the chain bar may become hot.** Handle with care.
- ◆ **Keep extension cords away from cutting elements.**



Warning! Additional safety instructions for pole pruners

The intended use is described in this instruction manual. Do not use the tool for purposes not intended; for example do not use the tool to fell trees. The use of any accessory or attachment or performance of any operation with this tool other than those recommended in this instruction manual may present a risk of personal injury.

- ◆ **Hold power tool by insulated gripping surfaces when performing an operation where the cutting tool may contact hidden wiring or its own cord.** Contact with a "live" wire will also make exposed metal parts of the power tool "live" and give the operator an electric shock.
- ◆ Wear close fitting and protective clothing including a safety helmet with visor/goggles, ear protectors, non-skid safety footwear, protective bib trousers and strong leather gloves.
- ◆ Always position yourself out of the path of falling branches.

- ◆ The safe distance between a branch to be felled and bystanders, buildings and other objects is at least 2 1/2 times the length of the branch. Any bystander, building or object within this distance is at risk from being struck by the falling branch.
- ◆ Pre-plan a safe exit from falling branches. Ensure the exit route is clear of obstacles that would prevent or hinder movement. Remember wet grass and freshly cut bark is slippery.
- ◆ Ensure someone is nearby (but at a safe distance) in case of an accident.
- ◆ Do not use the tool while standing in a tree, on a ladder or on any other unstable surface.
- ◆ Keep proper footing and balance at all times.
- ◆ Hold the tool firmly with both hands when the motor is running.
- ◆ Do not let the moving chain contact any object at the tip of the guide bar.
- ◆ Start cutting only with the chain moving at full speed.
- ◆ Do not attempt to enter a previous cut. Always make a fresh cut.
- ◆ Watch for shifting branches or other forces that could close a cut and pinch or fall into the chain.
- ◆ Do not attempt to cut a branch when the diameter of the branch exceeds the cutting length of the tool.
- ◆ Always remove the battery from the tool and place the chain cover assembly over the chain when storing or transporting the tool.
- ◆ Keep the saw chain sharp and properly tensioned. Check the tension at regular intervals.
- ◆ Switch the tool off, allow the chain to stop and remove the battery from the tool before carrying out any adjustment, servicing or maintenance.
- ◆ Only use genuine replacement parts and accessories.
- ◆ Carry the pole pruner by the handle with the cutter blade stopped. When transporting or storing the pole pruner always fit the cutting device cover and dismantle it into its component parts. Proper handling of the pole pruner will reduce possible personal injury and injury to others.

Safety of others

- ◆ This tool is not intended for use by persons (including children) with reduced physical, sensory or mental capabilities, or lack of experience and knowledge, unless they have been given supervision or instruction concerning use of the tool by a person responsible for their safety.
- ◆ Children should be supervised to ensure that they do not play with the appliance.

Residual risks

Additional residual risks may arise when using the tool which may not be included in the enclosed safety warnings. These risks can arise from misuse, prolonged use etc.

Even with the application of the relevant safety regulations and the implementation of safety devices, certain residual risks can not be avoided. These include:

- ◆ Injuries caused by touching any rotating/moving parts.
- ◆ Injuries caused when changing any parts, blades or accessories.
- ◆ Injuries caused by prolonged use of a tool. When using any tool for prolonged periods ensure you take regular breaks.
- ◆ Impairment of hearing.
- ◆ Health hazards caused by breathing dust developed when using your tool (example:- working with wood, especially oak, beech and MDF.)

Vibration

The declared vibration emission values stated in the technical data and the declaration of conformity have been measured in accordance with a standard test method provided by EN 60745 and may be used for comparing one tool with another. The declared vibration emission value may also be used in a preliminary assessment of exposure.

Warning! The vibration emission value during actual use of the power tool can differ from the declared value depending on the ways in which the tool is used. The vibration level may increase above the level stated.

When assessing vibration exposure to determine safety measures required by 2002/44/EC to protect persons regularly using power tools in employment, an estimation of vibration exposure should consider, the actual conditions of use and the way the tool is used, including taking account of all parts of the operating cycle such as the times when the tool is switched off and when it is running idle in addition to the trigger time.

Labels on tool

The following pictograms are shown on the tool along with the date code:



Warning! To reduce the risk of injury, the user must read the instruction manual.



Wear ear and eye protection



Wear gloves



Wear hat



Always remove the battery from the appliance before performing any cleaning or maintenance .



Do not expose the appliance to rain or high humidity.



Wear non-slip footwear.



Beware of falling objects.



Electrocution hazard. Keep at least 10m away from overhead lines.



To ensure continued safe operation, check the chain tension as described in this manual after every 10 minutes of use, and adjust back to a clearance of 3 mm as required. Oil the chain after every 10 minutes of use.



Warning! Do not touch chain at the chip ejection point.



Direction of rotation of chain



Directive 2000/14/EC guaranteed sound power.

Additional safety instructions for batteries and chargers

Batteries

- ◆ Never attempt to open for any reason.
- ◆ Do not expose the battery to water.
- ◆ Do not store in locations where the temperature may exceed 40 °C.
- ◆ Charge only at ambient temperatures between 10 °C and 40 °C.
- ◆ Charge only using the charger provided with the tool.
- ◆ When disposing of batteries, follow the instructions given in the section "Protecting the environment".



Do not attempt to charge damaged batteries.

Chargers

- ◆ Use your BLACK+DECKER charger only to charge the battery in the tool with which it was supplied. Other batteries could burst, causing personal injury and damage.
- ◆ Never attempt to charge non-rechargeable batteries.
- ◆ Have defective cords replaced immediately.
- ◆ Do not expose the charger to water.
- ◆ Do not open the charger.
- ◆ Do not probe the charger.



The charger is intended for indoor use only.



Read the instruction manual before use.

Electrical safety



Your charger is double insulated; therefore no earth wire is required. Always check that the mains voltage corresponds to the voltage on the rating plate. Never attempt to replace the charger unit with a regular mains plug.

- ◆ If the supply cord is damaged, it must be replaced by the manufacturer or an authorised BLACK+DECKER Service Centre in order to avoid a hazard.

Features

This appliance includes some or all of the following features.

1. Power head
2. Main handle
3. Bail handle
4. On/off switch
5. Lock off switch
6. Chainsaw attachment
7. Chainsaw attachment release button
8. Kick back guard
9. Kick back guard release button
10. Guide bar
11. Saw chain
12. Guide bar cover
13. Extension pole
14. Pole grip
15. Extension pole release button
16. Battery

Charging a battery (fig. A1)

BLACK+DECKER chargers are designed to charge BLACK+DECKER battery packs.

- ◆ Plug the charger (17) into an appropriate outlet before inserting a battery pack (16).
- ◆ Insert the battery pack (16) into the charger, making sure the battery pack is fully seated in the battery slots (Figure A1).



The LED (17a) will flash indicating that the battery is being charged.



The completion of charge is indicated by the LED remaining on continuously. The pack is fully charged and may be used at this time or left in the charger.

- ◆ Recharge discharged batteries as soon as possible after use or battery life may be greatly diminished. For longest battery life, do not discharge batteries fully. It is recommended that the batteries be recharged after each use.

Charger diagnostics (fig. A2)

This charger is designed to detect certain problems that can arise with the battery packs or the power source. Problems are indicated by one LED flashing in different patterns.

Bad battery



The charger can detect a weak or damaged battery. The LED flashes in the pattern indicated on the label. If you see this bad battery blink pattern, do not continue to charge the battery. Return it to a service center or a collection site for recycling.

Hot/cold pack delay



When the charger detects a battery that is excessively hot or excessively cold, it automatically starts a Hot/Cold Pack Delay, suspending charging until the battery has normalized. After this happens, the charger automatically switches to the Pack Charging mode. This feature ensures maximum battery life. The light flashes in the pattern indicated on the label.

Leaving the battery in the charger

The charger and battery pack can be left connected with the LED glowing indefinitely. The charger will keep the battery pack fresh and fully charged. This charger features an automatic tune-up mode which equals or balances the individual cells in the battery pack to allow it to function at peak capacity. Battery packs should be tuned up weekly or whenever the battery no longer delivers the same amount of work. To use the automatic tune-up mode, place the battery pack in the charger and leave it for at least 8 hours.

Important charging notes

- ◆ Longest life and best performance can be obtained if the battery pack is charged when the air temperature is between 18 °C – 24 °C. DO NOT charge the battery pack in an air temperature below +4.5 °C, or above +40 °C. This is important and will prevent serious damage to the battery pack.
- ◆ The charger and battery pack may become warm to the touch while charging. This is a normal condition, and does not indicate a problem. To facilitate the cooling of the battery pack after use, avoid placing the charger or battery pack in a warm environment such as in a metal shed or an uninsulated trailer.

- ◆ If the battery pack does not charge properly:
 - ◆ Check operation of receptacle by plugging in a lamp or other appliance;
 - ◆ Check to see if receptacle is connected to a light switch which turns power off when you turn out the lights;
 - ◆ Move the charger and battery pack to a location where the surrounding air temperature is approximately 18 °C – 24 °C;
 - ◆ If charging problems persist, take the tool, battery pack and charger to your local service center.
- ◆ The battery pack should be recharged when it fails to produce sufficient power on jobs which were easily done previously. DO NOT CONTINUE to use under these conditions. Follow the charging procedure. You may also charge a partially used pack whenever you desire with no adverse effect on the battery pack.
- ◆ Foreign materials of a conductive nature such as, but not limited to, grinding dust, metal chips, steel wool, aluminum foil, or any buildup of metallic particles should be kept away from charger cavities. Unplug the charger before attempting to clean.
- ◆ Do not freeze or immerse the charger in water or any other liquid.

Installing and Removing Attachments (fig. A4, A5)

- ◆ To fit an attachment or the extension pole to the base unit (1), align the attachment/pole base with the power head as shown in figure A4 and A5.
 - ◆ Firmly push the attachment or extension pole onto the base unit until it snaps into place and an audible click is heard.
- Note:** Attachments fit onto the extension pole in the same manner as the base unit.
- ◆ Ensure attachment is securely attached to the base unit or extension pole by gently pulling it away. The attachment or the extension pole should remain in place.
 - ◆ To remove an attachment or extension pole, depress the release button (15) or located on the side of the attachment or extension pole and pull attachment or extension pole away from the base unit or extension pole.

Note: Only use attachments that are specifically designed for and are compatible with the power head.

Correct hand position (fig. A5)

Extended reach/Pole mode: Correct hand position requires one hand on the main handle (2) and one hand on the Pole grip (14).

Switching on (fig. A6)

- ◆ Push the lock off switch (5) down and squeeze the ON/OFF switch (4). Once the unit is running, you may release

the lock off switch. The more the ON/OFF switch (4) is depressed, the higher the speed of the base unit.

- ◆ In order to keep the unit running you must continue to squeeze the ON/OFF switch(4). To turn the unit off, release the ON/OFF switch (4).

Using the chainsaw attachment

Warning! Before assembly, make sure that the tool is switched off and the battery is removed.

Installing the Guide Bar and Saw Chain (fig. B1, B2, B3, B4, B5)

Warning! Sharp chain. Always wear protective gloves when handling the chain. The chain is sharp and can cut you when it is not running.

If the saw chain (11) and guide bar (10) are packed separately in the carton, the chain has to be attached to the bar, and both must be attached to the body of the tool.

- ◆ Place the saw on a flat, firm surface.
- ◆ Rotate the bar adjust locking knob (18a) counterclockwise as shown in figure B1 to remove sprocket cover (18).
- ◆ Wearing protective gloves, grasp the saw chain (11) and wrap it around the guide bar (10), ensuring the teeth are facing the correct direction (see figure B5)
- ◆ Ensure the chain is properly set in the slot around the entire guide bar.
- ◆ Place the saw chain around the sprocket (19) while lining up the slot on the guide bar with the bolt (20) in the base of the tool as shown in figure B2.
- ◆ The tensioning knob must be rotated counterclockwise till its stop. Arrows on the sprocket cover and tensioning knob must align before the cover is replaced. Once in place, hold the bar still, replace sprocket cover (18).
- ◆ Make sure tool-free tension assembly bolt hole on the cover lines up with the bolt (20) in the main housing as shown in figure B3.
- ◆ Rotate the bar adjust locking knob (18a) clockwise until snug, then loosen knob one full turn, so the saw chain can be properly tensioned.

Note: If the cover does not fit correctly, check that the tab for the tool free tensioner on the bar aligns with the slot on the inside of the sprocket cover.

- ◆ While holding the bar adjust locking knob (18a), rotate the chain tensioning knob (21) anti clockwise to increase tension as shown in figure B3. Make sure the saw chain (11) is snug around the guide bar (10).

Adjusting Chain Tension (fig. B4, B5)

- ◆ With the saw on a flat, firm surface, check the saw chain (11) tension. The tension is correct when the chain snaps back after being pulled 3 mm away from the guide bar (10) with light force from the index finger and thumb as shown

in figure B4. There should be no “sag” between the guide bar and the chain on the underside as shown in Figure B5.

- ◆ To adjust saw chain tension, loosen bar adjust locking knob (18a) one full turn and follow instructions for “Installing the Guide Bar and Saw Chain.”
- ◆ Do not over-tension the chain as this will lead to excessive wear and will reduce the life of the bar and chain.
- ◆ Once chain tension is correct, securely tighten bar adjust locking knob.
- ◆ When the chain is new, check the tension frequently (after removing battery) during the first 2 hours of use as a new chain stretches slightly.

Replacing the Saw Chain (fig. B6)

- ◆ Rotate the bar adjust locking knob (18a) counterclockwise to release chain tension.
- ◆ Remove sprocket cover (18) as described in “Installing the Guide Bar and Saw Chain” section.
- ◆ Lift the worn saw chain (11) out of the groove in the guide bar (10).
- ◆ Place the new chain in the slot of the guide bar, making sure the saw teeth are facing the correct direction by matching the arrow on the chain with the graphic on the sprocket cover (18) shown in figure B6.
- ◆ Follow instructions for “Installing the Guide Bar and Saw Chain.”
- ◆ Replacement chain and bar are available from your nearest BLACK+DECKER service center.

Transporting Saw (fig. B7)

- ◆ Always remove the battery from the tool and cover the guide bar (10) with the guide bar cover (12) see figure B7, when transporting the saw.

Installing and removing chainsaw attachments. (fig B8, A5)

- ◆ To fit an attachment or the extension pole to the base unit (1), align the attachment/pole base with the power head as shown in figure B8 and A5.
- ◆ Firmly push the attachment or extension pole onto the base unit until it snaps into place and an audible click is heard.

Note: Attachments fit onto the extension pole in the same manner as the base unit.

Note: Base mode, requires the guard (8) to be upright. Press the guard lock button (9) and lift the guard into position as shown in figure B9.

Pole mode, requires the kickback guard (8) to be in the stored position. Press the kickback guard release button (9) and lower the guard into position as shown in Fig. B9

- ◆ Ensure attachment is securely attached to the base unit or extension pole by gently pulling it away. The attachment or the extension pole should remain in place.

- ◆ To remove an attachment or extension pole, depress the release button (15) located on the side of the attachment or extension pole and pull attachment or extension pole away from the base unit or extension pole.

Note: Only use attachments that are specifically designed for and are compatible with the power head.

Correct hand position (fig. B10, B11)

Base mode: Correct hand position requires one hand on the bail handle (3), with the other hand on the main handle (2).

Pole mode: Operate with the one hand on the main handle (2) and the other hand on the Pole grip (14).

Switching on (fig. B10, B11)

- ◆ Push the lock off switch (5) down. Squeeze the bail handle (3) and then squeeze the ON/OFF switch (2). Once the unit is running, you may release the lock off switch. The more the ON/OFF is depressed, the higher the speed of the base unit.
- ◆ In order to keep the unit running you must continue to squeeze both the bail handle and the ON/OFF. To turn the unit off, release the ON/OFF switch or bail handle.

Extended reach/Pole mode

- ◆ Push the lock off switch (5) down. Grip the Pole grip (14) and then squeeze the ON/OFF switch (2).
- ◆ Once the unit is running, you may release the lock off switch. The more the ON/OFF is depressed, the higher the speed of the base unit.
- ◆ In order to keep the unit running you must continue to squeeze the ON/OFF switch. To turn the unit off, release the ON/OFF switch.

Note: If too much force is applied while making a cut the saw will turn off. To restart saw, you must release the ON/OFF switch (1) before the saw will restart. Begin your cut again this time with less force. Allow the saw to cut at its own pace.

Operation Base mode trimming / pruning

Common cutting techniques (fig. B12, B13, B14, B15, B16, B17)

Felling

The process of cutting down a tree. Be sure battery is fully charged before felling a tree so you can finish on a single charge. Do not fell trees in high wind conditions.

- ◆ A retreat path should be planned and cleared as necessary before cuts are started. The retreat path should extend back and diagonally to the rear of the expected line of fall see figure B12.
- ◆ Before felling is started, consider the natural lean of the tree, the location of larger branches and the wind direction to judge which way the tree will fall. Have wedges (wood, plastic or aluminum) and a heavy mallet handy. Remove

dirt, stones, loose bark, nails, staples, and wire from the tree where the felling cuts are to be made.

- ◆ Notching Undercut - Make the notch 1/3 of the diameter of the tree, perpendicular to the direction of the fall. Make the lower horizontal notching cut first. This will help to avoid pinching of either the saw chain or the guide bar when the second notch cut is being made see figure B13.
- ◆ Felling Back Cut - Make the felling back cut at least 51 mm higher than the horizontal notching cut. Keep the felling back cut parallel to the horizontal notching cut. Make the felling back cut so enough wood is left to act as a hinge. The hinge wood keeps the tree from twisting and falling in the wrong direction. Do not cut through the hinge see figure B13.
- ◆ As the felling cut gets close to the hinge the tree should begin to fall. If there is any chance that the tree may not fall in the desired direction or it may rock back and bind the saw chain, stop cutting before the felling cut is complete and use wedges to open the cut and drop the tree along the desired line of fall. When the tree begins to fall remove the chain saw from the cut, stop the motor, put the chain saw down, then use the retreat path planned. Be alert for overhead limbs falling and watch your footing.

Limbing

Removing the branches from a fallen tree. When limbing, leave larger lower limbs to support the log off the ground. Remove the small limbs in one cut. Branches under tension should be cut from the bottom of the branch towards the top to avoid binding the chain saw as shown in figure B14. Trim limbs from opposite side keeping tree stem between you and saw. Never make cuts with saw between your legs or straddle the limb to be cut.

Bucking

Warning! Recommend that first time users should practice cutting on a saw horse.

Cutting a felled tree or log into lengths. How you should cut depends on how the log is supported. Use a saw horse see figure B15 whenever possible.

- ◆ Always start a cut with the chain running at full speed.
- ◆ Place the bottom spike of the chain saw behind the area of the initial cut as shown in figure B16.
- ◆ Turn the chain saw on then rotate the chain and bar down into the tree, using the spike as a hinge.
- ◆ Once the chain saw gets to a 45 degree angle, level the chain saw again and repeat steps until you cut fully through.
- ◆ When the tree is supported along its entire length, make a cut from the top (overbuck), but avoid cutting the earth as this will dull your saw quickly.

- ◆ Figure B17 - When supported at one end. First, cut 1/3 the diameter from the underside (underbuck). Then make the finishing cut by overbucking to meet the first cut.
- ◆ Figure B18 - When supported at both ends. First, cut 1/3 down from the top overbuck. Then make the finished cut by underbucking the lower 2/3 to meet the first cut.
- ◆ When on a slope always stand on the uphill side of the log. When “cutting through”, to maintain complete control reduce the cutting pressure near the end of the cut without relaxing your grip on the chain saw handles. Don’t let the chain contact the ground. After completing the cut, wait for the saw chain to stop before you move the chain saw. Always stop the motor before moving from cut to cut.

Operation

Extended reach/Pole mode for trimming & pruning

Warning! Never stand directly under the limb you are cutting. Always position yourself out of the path of falling debris.

- ◆ Never stand on a ladder (fig. B19) or other unstable support while using the Pole Saw. Always avoid any position which can cause you to lose your balance and cause severe injury.
- ◆ Keep other persons at least 15m from the work area. Distractions can cause you to lose control (fig. B20).
- ◆ Electrocutation Hazard. To prevent shock, do not operate within 15m of overhead electrical lines. Always check surrounding area for hidden electrical lines (fig. B21).
- ◆ Do not extend Pole Saw switch handle above shoulder height.

Operating position (fig. B22)

Always wear:

- Head protection.
- Eye protection.
- Work gloves.
- Strap.
- Chainsaw trousers.
- Steel toed shoes.

Warning! When pruning trees:

- ◆ Guard Against Kickback which can result in severe injury or death. See “KICKBACK”, section to avoid the risk of kickback.
- ◆ Do not overreach. Make sure your footing is firm. Keep feet apart. Divide your weight evenly on both feet.
- ◆ Use both hands to grip Pole Saw as shown in figure B22. Use a firm grip. Thumbs and fingers must wrap around Pole Saw handle and pole.
- ◆ Never operate while in a tree, in any awkward position, on a ladder or any other unstable surface. You may lose control of the Pole Saw causing severe injury.

Trimming a tree (fig. B23)

- ◆ Make sure Pole Saw is running at full speed before making a cut. When starting a cut, place moving chain against limb. Hold Pole Saw firmly in place to avoid possible bouncing or skating (sideways movement) of the Pole Saw.
 - ◆ Make the first cut 150mm away from tree trunk on underside of a limb or branch. Use the top of the guide bar to make this cut.
Guide the Pole Saw using light pressure to make a cut that is 1/3 of the diameter of limb. Then make the finishing cut from the top as shown in figure B23. Do not force Pole Saw. The motor will overload and can burn out. It will do the job better and safer at the rate for which it was intended.
- Note:** If you try to cut off thick branches from the bottom, the branch will close in and pinch the saw chain in the cut. If you try to cut off thick branches from the top, without a shallow undercut, the branch will splinter and pull bark from the tree.
- ◆ Remove Pole Saw from cut while it is running at full speed. Stop Pole Saw by releasing ON/OFF switch. Make sure chain has stopped before setting Pole Saw down.

Chain and bar

After every few hours of use, remove the sprocket cover, guide bar and chain and clean thoroughly using a soft bristle brush. Ensure oiling hole on bar is clear of debris. When replacing dull chains with sharp chains it is good practice to flip the chain bar from bottom to top.

Saw Chain Sharpening

Note: The cutters will dull immediately if they touch the ground or a nail while cutting. To get the best possible performance from your chain saw it is important to keep the teeth of the chain sharp. Follow these helpful tips for proper saw chain sharpening:

- ◆ For best results use a 4.5 mm file and a file holder or filing guide to sharpen your chain. This will ensure you always get the correct sharpening angles.
- ◆ Place the file holder flat on the top plate and depth gauge of the cutter.
- ◆ Figure B24- Keep the correct top plate (11a) filing angle line of 30° on your file guide parallel with your chain (file at 60° from chain viewed from the side).
- ◆ Sharpen cutters on one side of the chain first. File from the inside of each cutter to the outside. Then turn your saw around and repeat the processes for cutters on the other side of the chain.

Note: Use a flat file to file the tops of the rakers (portion of chain link in front of the cutter) so they are about 0.635 mm below the tips of the cutters as shown in figure B25.

- ◆ Figure B26 - Keep all cutter lengths equal.

- ◆ If damage is present on the chrome surface of the top plates or side plates, file back until such damage is removed.

Note: After filing, the cutter will be sharp, use extra caution during this process.

Note: Each time the chain is sharpened, it loses some of the low kickback qualities and extra caution should be used. It is recommended that a chain be sharpened no more than four times

Troubleshooting

Problem	Possible Cause	Possible Solution
Unit will not start.	Battery pack not installed properly.	Check battery pack installation
	Battery pack not charged.	Check battery pack charging requirements.
	Internal components too hot.	Allow tool to cool down.
Attachment or extension pole not attached to the base unit.	Attachment or extension pole not attached to the base unit.	Ensure attachment is properly seated and locked into position on the extension pole.
		Ensure extension pole is properly seated and locked into position on the base unit.
Battery pack will not charge.	Battery pack not inserted into charger.	Insert battery pack into charger until LED illuminates.
	Charger not plugged in.	Plug charger into a working outlet. Refer to "Important charging notes" for more details.
	Surrounding air temperature too hot or too cold	Move charger and battery pack to a surrounding air temperature of above 40 degrees F (4,5°C) or below 105 degrees F (+40,5°C)
Unit shuts off abruptly.	Battery pack has reached its maximum thermal limit.	Allow battery pack to cool down.
	Out of charge. (To maximize the life of the battery pack it is designed to shut off abruptly when the charge is depleted.)	Place on charger and allow to charge.

Maintenance

Your BLACK+DECKER appliance has been designed to operate over a long period of time with a minimum of maintenance. Continuous satisfactory operation depends upon proper care and regular cleaning.

- ◆ Regularly clean the appliance using a damp cloth. Do not use any abrasive or solvent-based cleaner. Never let any liquid get inside the appliance and never immerse any part of the appliance into liquid.

Protecting the environment

Separate collection. Products and batteries marked with this symbol must not be disposed of with normal household waste.

Products and batteries contain materials that can be recovered or recycled reducing the demand for raw materials. Please recycle electrical products and batteries according to local provisions.

Further information is available at www.2helpU.com

Technical data

BCASK61D (H1)		
BCASCS61B (H1) - Chainsaw		
Input voltage	V _{DC}	18
No load speed	m/s rpm	Chain speed = 3.8 Sprocket = 2000
Battery		90617054
Voltage	V _{DC}	18
Capacity	Ah	2
Type		Li-Ion
Charger		90634971
Input Voltage	V _{AC}	230
Current	A	1
Approx Charge Time	min	120

Level of sound pressure according to EN 60745:
Sound pressure for Chainsaw (L _{ps}) 83 dB(A), uncertainty (K) 3 dB(A) acoustic power for Chainsaw (L _{wa}) 94 dB(A), uncertainty (K) 1,9 dB(A)
Sound pressure for Pole pruner (L _{ps}) 82,5 dB(A), uncertainty (K) 4 dB(A) acoustic power for Pole pruner (L _{wa}) 92,9 dB(A), uncertainty (K) 2,5 dB(A)
Vibration total values (triax vector sum) according to EN 60745:
Chain Saw (a _v) 2,3 m/s ² , uncertainty (K) 1,5 m/s ²
Pole Pruner (a _v) 2,5 m/s ² , uncertainty (K) 1,5 m/s ²

**EC declaration of conformity
MACHINERY DIRECTIVE
OUTDOOR NOISE DIRECTIVE**

BCASK61D SEASONMASTER™
2-in-1 cordless multi tool system

Black & Decker declares that these products described under "technical data" are in compliance with:

chain saw: EN 60745-1:2009+A11:2010,
EN 60745-2-13:2009+A1:2010,

pole-pruner: EN 60745-1:2009+A11:2010,
EN ISO 11680-1:2011

These products also comply with Directive 2006/42/EC, 2014/30/EU and 2011/65/EU

2000/14/EC, chain saw, pole-pruner, Annex V
Measured sound power level (L_{wa}) 94 dB(A)
Uncertainty (K) 1.9 dB(A)
Guaranteed sound power (L_{wa}) 96 dB(A)

For more information, please contact Black & Decker at the following address or refer to the back of the manual.

The undersigned is responsible for compilation of the technical file and makes this declaration on behalf of Black & Decker..

R. Laverick
Director of Engineering
Black & Decker Europe, 210 Bath Road, Slough,
Berkshire, SL1 3YD
United Kingdom
02/08/2018

Guarantee

Black & Decker is confident of the quality of its products and offers consumers a 24 month guarantee from the date of purchase. This guarantee is in addition to and in no way prejudices your statutory rights. The guarantee is valid within the territories of the Member States of the European Union and the European Free Trade Area.

To claim on the guarantee, the claim must be in accordance with Black & Decker Terms and Conditions and you will need to submit proof of purchase to the seller or an authorised repair agent. Terms and conditions of the Black & Decker 2 year guarantee and the location of your nearest authorised repair agent can be obtained on the Internet at www.2helpU.com, or by contacting your local Black & Decker office at the address indicated in this manual.

Please visit our website www.blackanddecker.co.uk to register your new Black & Decker product and receive updates on new products and special offers.

Verwendungszweck

Ihr BLACK+DECKER BCASK61D SEASONMASTER™ 2-in-1-Akku-Multitool-System wurde für folgende Zwecke entwickelt: Laubentfernung, Beschneiden und Fällen von Bäumen und Sägen von Baumstämmen, Beschneiden von Hecken, Sträuchern und Brombeersträuchern, Beschneiden und Trimmen von Rasenkanten und Mähen von Gras an unzugänglichen Stellen. Dieses Gerät ist nicht für den gewerblichen Einsatz vorgesehen.

Sicherheitshinweise

Allgemeine Sicherheitswarnungen für das Gerät



Warnung! Lesen Sie alle Sicherheitswarnhinweise und alle Anweisungen. Die Nichteinhaltung der folgenden Warnungen und Anweisungen kann einen elektrischen Schlag, Brand und/oder schwere Verletzungen verursachen.

Bewahren Sie alle Sicherheitswarnungen und Anweisungen gut auf. Der nachfolgend verwendete Begriff "Gerät" bezieht sich auf netzbetriebene Geräte (mit Netzkabel) und auf akkubetriebene Geräte (ohne Netzkabel).

1. Sicherheit im Arbeitsbereich

- Halten Sie Ihren Arbeitsbereich sauber und gut ausgeleuchtet.** Unaufgeräumte oder dunkle Bereiche begünstigen Unfälle.
- Betreiben Sie das Gerät nicht in Umgebungen, in denen Explosionsgefahr z. B. aufgrund von brennbaren Flüssigkeiten, Gasen oder Staub besteht.** Geräte erzeugen Funken, die den Staub oder die Dämpfe entzünden können.
- Halten Sie Kinder und andere Personen während der Benutzung eines Geräts fern.** Bei Ablenkung können Sie die Kontrolle verlieren.

2. Elektrische Sicherheit

- Der Netzstecker des Geräts muss in die Steckdose passen. Ändern Sie niemals den Stecker in irgendeiner Form. Verwenden Sie keinerlei Adapterstecker an geerdeten Elektrogeräten.** Unveränderte Stecker und passende Steckdosen mindern die Gefahr eines elektrischen Schlages.
- Vermeiden Sie Körperkontakt mit geerdeten Oberflächen von Rohren, Heizungen, Herden und Kühlschränken.** Es besteht eine erhöhte Gefahr für einen elektrischen Schlag, wenn Ihr Körper geerdet ist.
- Halten Sie Geräte von Regen und Nässe fern.** Das Eindringen von Wasser in ein Gerät erhöht das Risiko eines elektrischen Schlags.

- Verwenden Sie das Kabel ordnungsgemäß. Verwenden Sie es niemals zum Tragen. Trennen Sie das Gerät nicht durch Ziehen am Kabel vom Netz. Halten Sie das Kabel fern von Hitze, Öl, scharfen Kanten oder beweglichen Teilen.** Beschädigte oder verhedderte Kabel erhöhen die Gefahr eines elektrischen Schlages.
- Verwenden Sie nur für den Außenbereich zugelassene Verlängerungskabel, wenn Sie mit dem Gerät im Freien arbeiten.** Die Verwendung eines für den Außenbereich geeigneten Verlängerungskabels verringert das Risiko eines elektrischen Schlags.
- Wenn das Gerät in einer feuchten Umgebung verwendet werden muss, schließen Sie es unbedingt an eine Steckdose mit Fehlerstromschutzschalter (FI-Schalter) an.** Ein Fehlerstromschutzschalter verringert das Risiko eines elektrischen Schlags.

3. Sicherheit von Personen

- Seien Sie aufmerksam, achten Sie darauf, was Sie tun, und gehen Sie sachgerecht mit einem Gerät um. Benutzen Sie kein Gerät, wenn Sie müde sind oder unter dem Einfluss von Drogen, Alkohol oder Medikamenten stehen.** Ein Moment der Unachtsamkeit beim Betrieb eines Geräts kann zu schweren Verletzungen führen.
- Verwenden Sie eine geeignete Schutzausrüstung. Tragen Sie immer einen Augenschutz.** Das Tragen persönlicher Schutzausrüstung, wie Staubmaske, rutschfeste Sicherheitsschuhe, Schutzhelm oder Gehörschutz, je nach Art und Einsatz des Geräts, verringert das Risiko von Verletzungen.
- Vermeiden Sie eine unbeabsichtigte Inbetriebnahme. Vergewissern Sie sich, dass das Gerät ausgeschaltet ist, bevor Sie es an eine Steckdose oder einen Akku anschließen, es hochheben oder tragen.** Wenn Sie beim Tragen des Geräts den Finger am Schalter haben oder das Gerät eingeschaltet an die Stromversorgung anschließen, kann dies zu Unfällen führen.
- Entfernen Sie Einstell- oder Schraubenschlüssel, bevor Sie das Gerät einschalten.** Werkzeuge oder Schlüssel, die an rotierenden Teilen des Geräts angebracht sind, können zu Verletzungen führen.
- Beugen Sie sich nicht zu weit nach vorne. Sorgen Sie für einen sicheren Stand und halten Sie jederzeit das Gleichgewicht.** Dadurch können Sie das Gerät in unerwarteten Situationen besser kontrollieren.
- Tragen Sie geeignete Kleidung. Tragen Sie keine weite Kleidung und keinen Schmuck. Halten Sie Ihre Haare, Kleidung und Handschuhe von beweglichen Teilen fern.** Lose sitzende Kleidung, Schmuck oder lange Haare können sich in den beweglichen Teilen verfangen.
- Falls Vorrichtungen zum Absaugen oder Auffangen von Staub vorhanden sind, vergewissern Sie sich, dass diese angeschlossen sind und richtig verwendet werden.** Das Verwenden einer Staubauffangvorrichtung verringert Gefährdungen durch Staub.
- Vermeiden Sie, durch die häufige Nutzung des Werkzeugs in einen Trott zu verfallen und Prinzipien für die Werkzeugsicherheit zu ignorieren.** Eine unachtsame Aktion kann im Bruchteil einer Sekunde zu schweren Verletzungen führen.
- Gebrauch und Pflege von Geräten**
 - Überlasten Sie das Gerät nicht. Verwenden Sie das für Ihre Arbeit passende Gerät.** Das richtige Gerät wird die Aufgabe besser und sicherer erledigen, wenn es bestimmungsgemäß verwendet wird.
 - Verwenden Sie das Gerät nicht, wenn der Ein-/Ausschalter nicht funktioniert.** Ein Gerät, das sich nicht mehr ein- oder ausschalten lässt, ist gefährlich und muss repariert werden.
 - Ziehen Sie den Stecker aus der Steckdose, oder trennen Sie das Gerät vom Akku, bevor Sie Einstellungen vornehmen, Zubehörteile wechseln oder das Gerät lagern.** Diese Vorbeugemaßnahmen mindern die Gefahr, dass das Elektrogerät unbeabsichtigt startet.
 - Bewahren Sie unbenutzte Geräte außerhalb der Reichweite von Kindern auf. Lassen Sie Geräte nicht von Personen benutzen, die damit nicht vertraut sind oder diese Anweisungen nicht gelesen haben.** Geräte sind in den Händen nicht geschulter Personen gefährlich.
 - Halten Sie das Gerät in einem einwandfreien Zustand. Kontrollieren Sie, ob bewegliche Teile falsch ausgerichtet sind oder klemmen und ob Teile gebrochen oder so beschädigt sind, dass die Funktion des Geräts beeinträchtigt ist. Bei Beschädigungen lassen Sie das Gerät reparieren, bevor Sie es verwenden.** Viele Unfälle entstehen wegen mangelnder Wartung der Geräte.
 - Halten Sie Schneidgeräte scharf und sauber.** Richtig gewartete Schneidwerkzeuge mit scharfen Klingen blockieren seltener und sind leichter unter Kontrolle zu halten.
 - Verwenden Sie Gerät, Zubehör, Einsatz-Bits usw. entsprechend diesen Anweisungen und berücksichtigen Sie dabei die Arbeitsbedingungen und die auszuführende Arbeit.** Der Gebrauch von Geräten für andere als die vorgesehenen Zwecke kann zu gefährlichen Situationen führen.
 - Halten Sie die Griffe trocken, sauber und frei von Öl und Fett.** Rutschige Griffe und Oberflächen unterbinden die sichere Bedienbarkeit und Kontrolle über das Werkzeug in unerwarteten Situationen.

5. Gebrauch und Pflege von Akkuwerkzeugen

- Laden Sie den Akku nur mit dem vom Hersteller vorgesehenen Ladegerät auf.** Für ein Ladegerät, das nur für eine bestimmte Akkuart geeignet ist, besteht Brandgefahr, wenn es mit anderen Akkus verwendet wird.
- Verwenden Sie nur die für das jeweilige Gerät vorgesehenen Akkus.** Die Verwendung anderer Akkus kann zu Verletzungen oder Bränden führen.
- Bewahren Sie den Akku bei Nichtbenutzung nicht in der Nähe metallischer Objekte wie Büroklammern, Münzen, Schlüsseln, Nägeln oder Schrauben auf, da diese eine Verbindung zwischen beiden Polen des Akkus herstellen können.** Durch den dadurch entstehenden Kurzschluss kann der Akku in Brand geraten.
- Bei falscher Anwendung kann Flüssigkeit aus dem Akku austreten. Vermeiden Sie den Kontakt damit. Bei unbeabsichtigtem Kontakt mit Wasser abspülen. Gelangt die Flüssigkeit in die Augen, ziehen Sie außerdem ärztliche Hilfe hinzu.** Austretende Akkufflüssigkeit kann zu Hautreizungen oder Verbrennungen führen.
- Verwenden Sie keine Akkus oder Werkzeuge, die beschädigt sind oder modifiziert wurden.** Beschädigte oder modifizierte Akkus können sich unvorhersehbar verhalten und stellen ein Risiko von Feuer, Explosionen oder Verletzungen dar.
- Setzen Sie Akkus und Werkzeuge keinem Feuer oder extremen Temperaturen aus.** Die Einwirkung von Feuer oder Temperaturen über 130°C kann zu Explosionen führen.
- Befolgen Sie alle Anweisungen zum Aufladen und laden Sie den Akku oder das Werkzeug nicht jenseits des in der Anleitung angegebenen Temperaturbereichs auf.** Das falsche Aufladen oder das Aufladen bei Temperaturen jenseits des angegebenen Bereichs kann den Akku beschädigen und das Brandrisiko erhöhen.

6. Service

- Lassen Sie das Gerät nur von qualifiziertem Fachpersonal und nur mit Originalersatzteilen reparieren.** Damit wird sichergestellt, dass die Sicherheit des Geräts erhalten bleibt.
- Führen Sie an beschädigten Akkus niemals Wartungsarbeiten durch.** Die Wartung von Akkus darf nur vom Hersteller oder von autorisierten Dienstleistern durchgeführt werden.

Zusätzliche Sicherheitswarnungen für das Gerät



Warnung! Zusätzliche Sicherheitswarnungen für Kettensägen

- ◆ **Halten Sie alle Körperteile von der Kette fern, wenn das Gerät in Betrieb ist. Vergewissern Sie sich vor dem Starten der Kettensäge, dass die Kette keine Gegenstände berührt.** Ein Moment der Unachtsamkeit während des Betriebs kann dazu führen, dass die Kette Körper- oder Kleidungsstücke berührt.
- ◆ **Halten Sie die Kettensäge immer mit der rechten Hand am hinteren und mit der linken Hand am vorderen Griff.** Wenn Sie das Gerät anders halten, besteht erhöhte Verletzungsgefahr.
- ◆ **Halten Sie das Gerät ausschließlich an den isolierten Griffflächen, da die Kette mit verdeckten Kabeln in Berührung kommen könnte.** Der Kontakt der Sägekette mit stromführenden Leitungen kann auch offenliegende Metallteile am Gerät unter Strom setzen und zu einem Stromschlag führen.
- ◆ **Tragen Sie eine Schutzbrille und einen Gehörschutz. Außerdem empfiehlt sich das Tragen zusätzlicher Schutzausrüstung für Kopf, Hände, Beine und Füße.** Geeignete Schutzausrüstung verringert das Risiko von Verletzungen durch weggeschleuderte Schnittabfälle oder durch unabsichtlichen Kontakt mit der Kette.
- ◆ **Arbeiten Sie mit der Kettensäge nicht auf Bäumen.** Dies kann zu schweren Verletzung führen.
- ◆ **Achten Sie jederzeit auf einen sicheren Stand, und benutzen Sie die Kettensäge nur auf festem, ebenen Boden.** Auf rutschigen und instabilen Oberflächen oder auf Leitern ist kein sicherer Stand gewährleistet. Es besteht die Gefahr, dass Sie das Gleichgewicht und die Kontrolle über die Kettensäge verlieren.
- ◆ **Beim Durchschneiden eines Astes, der unter Spannung steht, kann dieser zurückschnellen.** Wenn die Spannung in den Holzfasern freigesetzt wird, kann der Ast den Bediener treffen und/oder gegen die Kettensäge schlagen und diese außer Kontrolle bringen.
- ◆ **Arbeiten Sie beim Sägen von Büschen und Jungbäumen mit größter Vorsicht.** Es besteht die Gefahr, dass sich das nachgiebige Material in der Kette verfängt, in Ihre Richtung gedrückt wird und Sie aus dem Gleichgewicht bringt.
- ◆ **Tragen Sie die Kettensäge am vorderen Handgriff. Das Gerät muss ausgeschaltet sein und sollte den Körper nicht berühren. Bringen Sie den Kettenschutz an, bevor Sie das Gerät transportieren oder lagern.** Durch einen sachgemäßen Umgang mit der Kettensäge verhindern Sie einen unabsichtlichen Kontakt mit der sich bewegenden Kette.
- ◆ **Befolgen Sie die Anweisungen zum Ölen und Spannen der Kette und zum Wechseln von Zubehörteilen.** Bei einer unzureichend gespannten oder geölten Kette besteht Riss- und erhöhte Rückschlaggefahr.

- ◆ **Halten Sie die Griffe trocken, sauber und öl- und fettfrei.** Schmierige, ölige Griffe sind rutschig. Dadurch ist die Kontrolle über das Gerät nicht mehr gewährleistet.
- ◆ **Schneiden Sie nur in Holz. Verwenden Sie die Kettensäge nicht zweckentfremdet.** Zum Beispiel: keinen Kunststoff, kein Mauerwerk und keine Baumaterialien, die nicht aus Holz sind. Der Gebrauch der Kettensäge für andere als die vorgesehenen Zwecke kann zu gefährlichen Situationen führen.

Ursachen und Verhinderung von Rückschlag

Rückschlag kann auftreten, wenn die Spitze des Führungsschwerts einen Gegenstand berührt, oder wenn Holz einknickt und die Kette im Schneidspalt einklemmt.

Kontakt an der Spitze kann in einigen Fällen eine blitzschnelle Rückschlagwirkung erzeugen, die die Führungsschiene nach oben und zurück in Richtung Bediener schnellen lässt. Wenn die Kette an der Oberseite des Führungsschwerts eingeklemmt wird, kann dies das Schwert schnell nach hinten in Richtung Bediener drücken. Diese Reaktionen können zum Verlust der Kontrolle über die Kettensäge und damit zu schweren Verletzungen führen. Verlassen Sie sich nicht nur auf die Sicherheitsvorrichtungen der Kettensäge. Als Bediener einer Kettensäge müssen Sie verschiedene Vorkehrungen treffen, um Sägearbeiten ohne Unfälle und Verletzungen durchführen zu können.

Ein Rückschlag ist das Resultat eines Missbrauchs und/oder einer falschen Bedienung der Kettensäge oder falscher Arbeitsbedingungen. Er kann durch die entsprechenden unten angegebenen Vorsichtsmaßnahmen vermieden werden.

- ◆ **Halten Sie die Säge mit den Daumen auf einer Seite und den Fingern auf der anderen Seite an den Griffen fest. Durch einen festen Griff mit beiden Händen, einen ausgestreckten linken Arm und einen stabilen Stand lässt sich das Zurückschlagen vermeiden.** Die Rückschlagkräfte können vom Bediener mittels entsprechender Vorsichtsmaßnahmen unter Kontrolle gehalten werden. Lassen Sie die Kettensäge nicht los.
- ◆ **Strecken Sie sich nicht zu weit nach vorne, und schneiden Sie nicht oberhalb der Schulterhöhe.** Dadurch vermeiden Sie einen versehentlichen Kontakt der Spitze, und die Kettensäge lässt sich in unerwarteten Situationen besser unter Kontrolle halten.
- ◆ **Als Ersatzteile dürfen nur die vom Hersteller bezeichneten Führungsschwerte und Ketten verwendet werden.** Bei Verwendung falscher Ersatzteile besteht die Gefahr eines Kettenrisses und/oder erhöhte Rückschlaggefahr.
- ◆ **Das Schärfen der Sägekette und sämtliche Wartungsarbeiten müssen gemäß den Anweisungen des Herstellers erfolgen.** Das Kürzen der Tiefenbegrenzer an der Kette kann zu einer erhöhten Rückschlaggefahr führen.

- ◆ **Das Berühren von Metall, Mauerwerk oder anderen harten Gegenständen in der Nähe oder innerhalb des Holzes kann einen Rückschlag verursachen.**
- ◆ **Stumpfe oder lose Ketten können einen Rückschlag verursachen.**
- ◆ **Versuchen Sie nicht, die Säge in einen vorherigen Schnitt einzusetzen, da dies zu einem Rückschlag führen kann.** Führen Sie stets einen neuen Schnitt durch.
- ◆ **Anfänger sollten sich unbedingt von einem erfahrenen Benutzer die sachgemäße Verwendung der Kettensäge und der Schutzausrüstung demonstrieren lassen.** Es empfiehlt sich, zunächst das Sägen von Stückholz auf einem Sägebock zu üben.
- ◆ **Beim Tragen der Kettensäge sollte der Akku entnommen worden sein und die Sägekette nach hinten weisen.**
- ◆ **Halten Sie die Kettensäge auch bei Nichtgebrauch in einem einwandfreien Betriebszustand. Nehmen Sie vor einer längeren Lagerung der Kettensäge die Kette und das Führungsschwert ab. Diese Teile sollten in Öl getaucht werden.** Bewahren Sie sämtliche Teile der Kettensäge an einem trockenen, sicheren Ort außerhalb der Reichweite von Kindern auf.
- ◆ **Der Ölbehälter sollte vor einer längeren Lagerung geleert werden.**
- ◆ **Achten Sie auf einen sicheren Stand, und planen Sie einen sicheren Fluchtweg vor dem fallenden Baum oder vor fallenden Ästen.**
- ◆ **Verwenden Sie beim Fällen eines Baums Keile, um die Fallrichtung zu beeinflussen und um zu verhindern, dass sich Kette und Führungsschwert im Schneidspalt verkleben.**
- ◆ **Pflegen Sie die Sägekette. Halten Sie die Kette scharf und richtig gespannt. Stellen Sie sicher, dass Kette und Führungsschwert sauber und ausreichend geölt sind.** Achten Sie darauf, dass die Griffe trocken, sauber sowie frei von Öl und Fett sind.
- ◆ **Stellen Sie sicher, dass sich für den Fall eines Unfalls jemand in der Nähe befindet (jedoch in ausreichendem Sicherheitsabstand).**
- ◆ **Falls Sie die Kette aus irgendeinem Grund berühren müssen, vergewissern Sie sich, dass die Kettensäge vom Akku getrennt ist.**
- ◆ **Der Schallpegel dieses Gerätes kann 85 dB(A) überschreiten.** Das Tragen eines Gehörschutzes wird daher empfohlen.
- ◆ **Das Führungsschwert kann sich beim Betrieb erhitzen.** Mit Vorsicht behandeln.
- ◆ **Halten Sie Verlängerungskabel von der Schneidevorrichtung fern.**



Achtung! Zusätzliche Sicherheitshinweise für Astsägen

Der vorgesehene Verwendungszweck ist in dieser Anleitung beschrieben. Verwenden Sie das Gerät nicht zweckentfremdet, z. B. zum Fällen von Bäumen. Bei Verwendung von Zubehör oder Anbauteilen, die nicht in dieser Anleitung empfohlen sind, sowie bei der Bedienung des Geräts in Abweichung von den in dieser Anleitung beschriebenen Verfahren besteht Verletzungsgefahr.

- ◆ **Halten Sie das Gerät an den isolierten Griffflächen, wenn Sie Arbeiten durchführen, bei denen das Schneidwerkzeug verdeckte Leitungen oder das eigene Kabel berühren kann.** Wenn das Schneidwerkzeug eine stromführende Leitung berührt, können offen liegende Metallteile am Gerät ebenfalls unter Strom gesetzt werden und beim Bediener einen Stromschlag verursachen.
- ◆ **Tragen Sie eng anliegende Schutzkleidung, inklusive eines Schutzhelms mit Schirm/Schutzbrille, Gehörschutz, rutschfestes, sicheres Schuhwerk, Schutzlatzhosen und feste Lederhandschuhe.**
- ◆ **Stellen Sie sich immer so auf, dass Sie nicht von herabfallenden Ästen getroffen werden können.**
- ◆ **Der Sicherheitsabstand zwischen dem zu schneidenden Ast und Zuschauern, Gebäuden und anderen Gegenständen beträgt mindestens das 2,5-fache der Astlänge.** Für Gegenstände, Gebäude und Zuschauer innerhalb dieses Abstandsereichs besteht die Gefahr, von dem herabfallenden Ast getroffen zu werden.
- ◆ **Planen Sie einen sicheren Fluchtweg vor fallenden Ästen.** Achten Sie darauf, dass der Fluchtweg frei von Hindernissen ist, die Ihre Bewegungsfreiheit stören könnten. Berücksichtigen Sie, dass feuchtes Gras und frisch geschnittene Baumrinde rutschig sind.
- ◆ **Stellen Sie sicher, dass sich für den Fall eines Unfalls jemand in der Nähe befindet (jedoch in ausreichendem Sicherheitsabstand).**
- ◆ **Verwenden Sie die Säge nicht, wenn Sie sich in einem Baum, auf einer Leiter oder auf einer anderen instabilen Fläche befinden**
- ◆ **Achten Sie jederzeit auf einen sicheren Stand, und halten Sie jederzeit das Gleichgewicht.**
- ◆ **Halten Sie das Gerät fest mit beiden Händen, während der Motor läuft.**
- ◆ **Bei laufender Kette darf die Spitze des Führungsschwerts nicht mit einem Gegenstand in Kontakt kommen.**
- ◆ **Zu Beginn des Schnitts muss die Kette immer mit voller Geschwindigkeit laufen.**
- ◆ **Versuchen Sie nicht, die Säge in einen vorhandenen Schnittspalt einzuführen.** Führen Sie stets einen neuen Schnitt durch.
- ◆ **Achten Sie auf die Bewegung des geschnittenen Asts und auf andere Kräfte, die dazu führen könnten, dass sich der Schnittspalt schließt und die Kette einklemmt oder dass Holz in die laufende Kette fällt.**

- ◆ Versuchen Sie nicht, einen Ast zu schneiden, dessen Durchmesser die Schnittlänge der Kettensäge überschreitet.
- ◆ Entfernen Sie immer den Akku vom Gerät, und bringen Sie die Kettenabdeckung an, wenn das Gerät aufbewahrt oder transportiert werden soll.
- ◆ Halten Sie die Kette scharf und richtig gespannt. Überprüfen Sie die Spannung regelmäßig.
- ◆ Schalten Sie das Gerät vor Anpassungen oder Wartungsarbeiten aus, warten Sie, bis die Kette zum Stillstand gekommen ist, und entfernen Sie den Akku.
- ◆ Verwenden Sie nur Originalersatzteile und Zubehör.
- ◆ Tragen Sie die Astsäge stets mit angehaltenen Messern am Griff. Die Astsäge muss für Transport und Lagerung immer mit der Messerabdeckung versehen und in ihre Bestandteile zerlegt werden. Der sachgemäße Umgang mit der Astsäge verringert das Risiko, sich selbst oder andere zu verletzen.

Sicherheit anderer Personen

- ◆ Dieses Gerät darf nicht von Personen (einschließlich Kindern) mit eingeschränkten körperlichen, sensorischen oder geistigen Fähigkeiten oder mangelnder Erfahrung und Wissen in Bezug auf dessen Gebrauch bedient werden, es sei denn, sie werden bei der Verwendung des Geräts von einer erfahrenen Person beaufsichtigt oder angeleitet.
- ◆ Kinder müssen beaufsichtigt werden, um sicherzustellen, dass sie nicht mit dem Gerät spielen.

Restrisiken

Beim Gebrauch dieses Geräts verbleiben zusätzliche Restrisiken, die möglicherweise nicht in den Sicherheitswarnungen genannt werden. Diese Risiken bestehen beispielsweise bei Missbrauch oder längerem Gebrauch.

Auch bei der Einhaltung der entsprechenden Sicherheitsvorschriften und der Verwendung aller Sicherheitsgeräte bestehen weiterhin bestimmte Restrisiken. Diese sind:

- ◆ Verletzungen, die durch das Berühren von sich drehenden/bewegenden Teilen verursacht werden.
- ◆ Verletzungen, die durch das Austauschen von Teilen, Messern oder Zubehör verursacht werden.
- ◆ Verletzungen, die durch längeren Gebrauch eines Geräts verursacht werden. Legen Sie bei längerem Gebrauch regelmäßige Pausen ein.
- ◆ Beeinträchtigung des Gehörs.
- ◆ Gesundheitsrisiken durch das Einatmen von Staub beim Verwenden des Geräts (beispielsweise bei Holzarbeiten, insbesondere Eiche, Buche und MDF.)

Vibration

Die in den Abschnitten "Technische Daten" und "EU-Konformitätserklärung" angegebenen Werte für die Vibrationsemission

wurden mit einer Standard-Prüfmethode nach EN 60745 ermittelt und können zum Vergleich verschiedener Geräte herangezogen werden. Außerdem kann mit Hilfe dieses Werts die Belastung bei Verwendung des Geräts schon im Voraus eingeschätzt werden.

Warnung! Die bei Verwendung des Geräts auftretende Vibrationsemission hängt von der Art des Gerätegebrauchs ab und kann dementsprechend von dem angegebenen Wert abweichen. Gegebenenfalls kann die Vibration über dem angegebenen Wert liegen.

Für die Ermittlung der Vibrationsbelastung müssen die tatsächlichen Einsatzbedingungen und Verwendungen des Geräts während des gesamten Arbeitsgangs berücksichtigt werden, einschließlich der Zeiten, wenn das Gerät nicht verwendet oder im Leerlauf betrieben wird. Diese Werte werden benötigt, um die gemäß 2002/44/EG erforderlichen Sicherheitsmaßnahmen zum Schutz von Personen festlegen zu können.

Etiketten am Werkzeug

Am Gerät sind die folgenden Piktogramme inkl. Datumscode angebracht:



Warnung! Lesen Sie vor Gebrauch die Anleitung. Andernfalls besteht Verletzungsgefahr.



Halten Sie Zuschauer aus dem Gefahrenbereich fern



Tragen Sie Handschuhe



Tragen Sie einen Helm



Entfernen Sie den Akku aus dem Gerät, bevor Reinigungs- oder Wartungsarbeiten durchgeführt werden.



Schützen Sie das Gerät vor Feuchtigkeit und Regen.



Tragen Sie rutschfestes Schuhwerk.



Achten Sie auf herabfallende Gegenstände.



Stromschlaggefahr. Halten Sie einen Abstand von mindestens 10m zu frei verlegten Stromleitungen ein.



Vor Gebrauch die Anleitung lesen.

Elektrische Sicherheit



Das Ladegerät ist schutzisoliert, daher ist keine Erdleitung erforderlich. Stellen Sie sicher, dass die Netzspannung der auf dem Typenschild des Geräts angegebenen Spannung entspricht. Ersetzen Sie das Ladegerät keinesfalls durch ein normales Netzkabel.

- ◆ Bei einer Beschädigung des Netzkabels muss dieses durch den Hersteller oder eine BLACK+DECKER Vertragswerkstatt ausgetauscht werden, um mögliche Gefahren zu vermeiden.

Merkmale

Dieses Gerät verfügt über einige oder alle der folgenden Merkmale:

1. Saugkopf
2. Haupthandgriff
3. Bügelgriff
4. Ein-/Aus-Schalter
5. Betriebssperre
6. Kettensägenzubehör
7. Entriegelungstaste für Kettensägenzubehör
8. Rückschlagschutzvorrichtung
9. Entriegelungstaste für Rückschlagschutzvorrichtung
10. Führungsschwert
11. Sägekette
12. Führungsschwertabdeckung
13. Verlängerungsstück
14. Stangengriff
15. Entriegelungstaste für Verlängerungsstück
16. Akku

Laden eines Akkus (Abb. A1)

BLACK+DECKER Ladegeräte sind nur dazu vorgesehen, BLACK+DECKER Akkus aufzuladen.

- ◆ Setzen Sie das Ladegerät (17) in eine geeignete Steckdose ein, bevor Sie einen Akku (16) einsetzen.
- ◆ Legen Sie den Akku (16) vollständig in das Ladegerät ein, achten Sie dabei darauf, dass er vollständig eingesetzt ist (Abbildung A1).
- ◆ Die LED (17a) blinkt, wenn der Akku geladen wird.

Der Abschluss des Ladevorgangs wird dadurch angezeigt, dass die LED dauerhaft leuchtet. Der Akku ist vollständig aufgeladen und kann jetzt verwendet oder in der Ladestation gelassen werden.

- ◆ Laden Sie entladene Akkus so bald wie möglich nach dem

Um ein kontinuierlich sicheres Arbeiten zu gewährleisten, kontrollieren Sie die Kettenspannung wie in diesem Handbuch beschrieben nach jeweils 10 Minuten Betrieb der Kettensäge. Stellen Sie die Kettenspannschraube ggf. wieder auf die vorgeschriebenen 3 mm Spiel ein. Ölen Sie die Kette nach jeweils 10 Minuten Betrieb.



Warnung! Greifen Sie nicht am Spanauswurf in die Kette.



Drehrichtung der Kette



Garantierter Schalldruckpegel, gemessen nach Richtlinie 2000/14/EG.

Zusätzliche Sicherheitshinweise für Akkus und Ladegeräte

Akkus

- ◆ Keinesfalls versuchen, den Akku zu öffnen.
- ◆ Achten Sie darauf, dass der Akku nicht mit Wasser in Berührung kommt.
- ◆ Nicht bei Temperaturen über 40 °C lagern.
- ◆ Laden Sie den Akku ausschließlich bei Umgebungstemperaturen zwischen 10 °C und 40 °C.
- ◆ Verwenden Sie ausschließlich das mitgelieferte Ladegerät.
- ◆ Beachten Sie bei der Entsorgung von Batterien und Akkus die Hinweise im Abschnitt "Umweltschutz".



Versuchen Sie nie, beschädigte Akkus aufzuladen.

Ladegeräte

- ◆ Verwenden Sie das BLACK+DECKER Ladegerät nur für den Akku des Werkzeugs, mit dem es geliefert wurde. Andere Akkus können platzen und Sachschäden oder Verletzungen verursachen.
- ◆ Versuchen Sie keinesfalls, nicht aufladbare Batterien zu laden.
- ◆ Lassen Sie beschädigte Kabel sofort austauschen.
- ◆ Achten Sie darauf, dass das Ladegerät nicht mit Wasser in Berührung kommt.
- ◆ Versuchen Sie nicht, das Ladegerät zu öffnen.
- ◆ Nehmen Sie am Ladegerät keine Veränderungen vor.



Das Ladegerät darf nur im Innenbereich verwendet werden.

Gebrauch wieder auf, da sonst die Batterielebensdauer stark verringert werden kann.
Um die maximal Akkulaufzeit zu erreichen, sollte der Akku nicht vollständig entladen werden. Es wird empfohlen, den Akku nach jedem Gebrauch aufzuladen.

Ladegerätdiagnose (Abb. A2)

Das Ladegerät ist so konzipiert, dass es bestimmte Probleme erkennen kann, die am Akku oder der Stromquelle auftreten können. Probleme werden dadurch angezeigt, dass eine LED in verschiedenen Sequenzen blinkt.



Defekter Akku

Das Ladegerät kann einen schwachen oder beschädigten Akku erkennen. Die LED blinkt mit dem Muster, das auf dem Etikett angegeben ist. Wenn das Blinkmuster für einen defekten Akku zu sehen ist, laden Sie den Akku nicht weiter auf. Bringen Sie ihn zu einem Kundendienstzentrum oder einer Recycling-Sammelstelle.



Verzögerung heißer/kalter Akku

Wenn das Ladegerät erkennt, dass ein Akku übermäßig heiß oder kalt ist, startet es automatisch eine "Verzögerung heißer/kalter Akku", bis sich der Akku normalisiert hat. Danach schaltet das Ladegerät automatisch in den Akku-Lademodus. Diese Funktion gewährleistet eine maximale Lebensdauer des Akkus. Die Leuchte blinkt mit dem Muster, das auf dem Etikett angegeben ist.

Belassen des Akkus im Ladegerät

Sie können den Akku auch im Ladegerät belassen. In diesem Fall leuchtet die LED-Anzeige dauerhaft. Das Ladegerät hält den Akku in einem vollständig geladenen Zustand. Dieses Ladegerät verfügt über einen automatischen Feinabstimmungsmodus, der die einzelnen Zellen im Akku abgleicht oder ausgleicht, um eine maximale Kapazität zu gewährleisten. Die Feinabstimmung des Akkus sollte wöchentlich erfolgen oder wenn der Akku keine ausreichende Leistung mehr liefert. Um die automatische Feinabstimmung zu verwenden, setzen Sie den Akku in das Ladegerät ein und lassen ihn mindestens 8 Stunden darin stecken.

Wichtige Hinweise zum Aufladen

- Die längste Lebensdauer und die beste Leistung werden erhalten, wenn der Akku dann geladen wird, wenn die Lufttemperatur zwischen 18 °C – 24 °C liegt. Laden Sie den Akku NICHT bei einer Lufttemperatur unter +4,5 °C oder über +40 °C. Dies ist wichtig, da so schwere Schäden am Akku verhindert werden.
- Das Ladegerät und der Akku können sich während des Ladevorgangs warm anfühlen. Dies ist ein normaler

Zustand und weist nicht auf ein Problem hin.
Um das Abkühlen des Akkus nach dem Gebrauch zu erleichtern, platzieren Sie das Ladegerät und den Akku nicht in einer warmen Umgebung, wie beispielsweise in einem Metallschuppen oder einem nicht isolierten Wohnwagen.

- Wenn der Akku nicht richtig aufgeladen wird:
 - Prüfen Sie die Funktionsfähigkeit der Steckdose, indem Sie eine Lampe oder ein anderes Gerät daran anschließen;
 - Überprüfen Sie, ob die Steckdose mit einem Lichtschalter verbunden ist, der auch das Gerät ausschaltet, wenn das Licht ausgeschaltet wird;
 - Bringen Sie Ladegerät und Akku an einen Ort, wo die Umgebungstemperatur ca. 18 °C – 24 °C beträgt;
 - Wenn die Ladeprobleme bestehen bleiben, bringen Sie Werkzeug, Akku und Ladegerät zu Ihrer lokalen Vertragswerkstatt.
- Der Akku sollte aufgeladen werden, wenn das Gerät nicht mehr die volle Leistung bringt. Betreiben Sie das Werkzeug in diesem Fall NICHT WEITER. Befolgen Sie die Anweisungen bezüglich des Aufladens. Sie können auch jederzeit einen teilweise entleerten Akku aufladen, ohne dass dies nachteilige Auswirkungen auf den Akku hat.
- Leitende Fremdmaterialien, wie z. B. Schleifstaub, Metallspäne, Stahlwolle, Aluminiumfolie oder die Ansammlung von Metallpartikeln von den Hohlräumen des Ladegerätes fernhalten. Ziehen Sie den Netzstecker des Ladegerätes vor dem Reinigen aus der Steckdose.
- Das Ladegerät nicht einfrieren oder in Wasser oder andere Flüssigkeiten tauchen.

Anbringen und Entfernen von Zubehör (Abb. A4, A5)

- Um ein Zubehörteil oder die Verlängerungsstange an der Basiseinheit (1) anzubringen, richten Sie das Unterteil des Zubehörteils bzw. der Stange wie in Abbildung A4 und A5 gezeigt am Antriebskopf aus.
- Drücken Sie das Zubehörteil oder die Verlängerungsstange fest auf die Basiseinheit, bis es bzw. sie einrastet und ein Klicken zu hören ist.
Hinweis: Zubehörteile werden auf die gleiche Weise an der Verlängerungsstange befestigt wie an der Basiseinheit.
- Stellen Sie sicher, dass das Zubehörteil sicher an der Basiseinheit oder der Verlängerungsstange befestigt ist, indem Sie vorsichtig daran ziehen. Das Zubehörteil oder die Verlängerungsstange sollte dabei fest an Ort und Stelle bleiben.
- Um ein Zubehörteil oder die Verlängerungsstange zu entfernen, drücken Sie die Entriegelungstaste (15) an der Seite des Zubehörteils oder der Verlängerungsstange und ziehen Sie das Zubehörteil oder die Verlängerungsstange

von der Basiseinheit oder der Verlängerungsstange weg.
Hinweis: Verwenden Sie nur Zubehörteile, die speziell für den Antriebskopf entwickelt wurden und mit diesem kompatibel sind.

Korrekte Handhaltung (Abb. A5)

Erhöhte Reichweite/Verwendung der Teleskopstange:
Bei der korrekten Handposition liegt eine Hand auf dem Haupthandgriff (2) und eine auf dem Teleskopgriff (21).

Einschalten (Abb. A6)

- Halten Sie die Betriebssperre (5) gedrückt, und drücken Sie den Ein-/Ausschalter (4). Lassen Sie die Betriebssperre los, wenn das Gerät läuft. Je tiefer der Ein-/Ausschalter (4) gedrückt wird, umso höher ist die Drehzahl der Basiseinheit.
- Damit das Gerät weiterhin läuft, müssen Sie den Ein-/Ausschalter (4) gedrückt halten. Lassen Sie zum Ausschalten des Geräts den Ein-/Ausschalter (4) wieder los.

Verwendung des Kettensägenzubehörs

Warnung! Vergewissern Sie sich vor der Montage, dass das Gerät ausgeschaltet ist und der Akku entfernt wurde.

Anbringen von Führungsschwert und Sägekette (Abb. B1, B2, B3, B4, B5)

Warnung! Die Kette ist scharf. Tragen Sie beim Umgang mit der Kette immer Schutzhandschuhe. Die Kette ist scharf und kann auch in ruhendem Zustand zu Schnittverletzungen führen.

Wenn die Sägekette (14) und das Führungsschwert (10) separat in einem Karton verpackt sind, muss die Kette an dem Schwert angebracht werden, und beide Teile zusammen müssen am Werkzeugkörper befestigt werden.

- Legen Sie die Säge auf eine flache, stabile Unterlage.
- Drehen Sie den Verriegelungsknopf für die Sägeschwerteinstellung (18a) gegen den Uhrzeigersinn, wie in Abbildung B1 gezeigt, um die Ritzelabdeckung (18) zu entfernen.
- Ziehen Sie Schutzhandschuhe an, nehmen Sie die Sägekette (11) und wickeln Sie sie um das Führungsschwert (10), wobei darauf zu achten ist, dass die Zähne in die richtige Richtung zeigen (siehe Abbildung B5).
- Stellen Sie sicher, dass die Kette um das gesamte Führungsschwert herum richtig in den Schlitz eingesetzt ist.
- Legen Sie die Sägekette um das Ritzel (19), während Sie den Schlitz am Führungsschwert an der Schraube (20) in der Basis des Werkzeugs ausrichten, wie in Abbildung B2 gezeigt.
- Der Spannkopf muss bis zum Anschlag gegen

den Uhrzeigersinn gedreht werden. Die Pfeile an der Ritzelabdeckung und am Spannkopf müssen übereinstimmen, bevor die Abdeckung wieder angebracht wird. Sobald sie an ihrem Platz ist, halten Sie das Schwert still und bringen die Ritzelabdeckung (18) wieder an.

- Stellen Sie sicher, dass das Schraubenloch für die werkzeugfreie Spannknopfmontage auf der Abdeckung an der Schraube (20) im Hauptgehäuse ausgerichtet ist, wie in Abbildung B3 gezeigt.
 - Drehen Sie den Verriegelungsknopf für die Sägeschwerteinstellung (18a) im Uhrzeigersinn bis zum Anschlag, dann lösen Sie den Knopf um eine volle Umdrehung, damit die Sägekette richtig gespannt werden kann.
- Hinweis:** Wenn die Abdeckung nicht richtig passt, prüfen Sie, ob die Lasche für den werkzeugfreien Spanner am Sägeschwert an dem Schlitz an der Innenseite der Ritzelabdeckung ausgerichtet ist.
- Während Sie das Sägeschwert halten, stellen Sie den Verriegelungsknopf (18a) ein und drehen den Kettenspannkopf (21) gegen den Uhrzeigersinn, um die Spannung zu erhöhen, wie in Abbildung B3 gezeigt. Vergewissern Sie sich, dass die Sägekette (11) eng am Führungsschwert (10) anliegt.

Einstellung der Kettenspannung (Abb. B4, B5)

- Legen Sie die Säge auf eine ebene, feste Oberfläche und prüfen Sie die Spannung der Sägekette (11). Die Kette ist richtig gespannt, wenn sie sich mit wenig Kraftaufwand mit Zeigefinger und Daumen ca. 3 mm vom Führungsschwert (10) abheben lässt. Siehe Abbildung B4. An der Unterseite darf zwischen Führungsschwert und Kette kein Durchhang zu sehen sein. Siehe Abbildung B5.
- Um die Spannung der Sägekette einzustellen, lockern Sie den Verriegelungsknopf (18a) um eine volle Umdrehung und folgen den Anweisungen unter "Anbringen von Führungsschwert und Sägekette".
- Überspannen Sie die Kette nicht. Dies würde den Verschleiß erhöhen und die Lebensdauer von Kette und Führungsschwert verkürzen.
- Sobald die Kettenspannung korrekt ist, ziehen Sie den Verriegelungsknopf fest.
- Ist die Kette neu, überprüfen Sie die Spannung während der ersten 2 Betriebsstunden häufiger (nach dem Entfernen des Akkus), da sich eine neue Kette etwas dehnt.

Sägeblattwechsel (Abb. B6)

- Drehen Sie den Verriegelungsknopf (18a) gegen den Uhrzeigersinn, um die Kettenspannung zu lösen.
- Entfernen Sie die Ritzelabdeckung (18), wie im Abschnitt "Anbringen von Führungsschwert und Sägekette"

beschrieben.

- ◆ Heben Sie die abgenutzte Sägekette (11) aus der Nut des Führungsschwerts (10).
- ◆ Legen Sie die neue Kette in den Schlitz des Führungsschwerts und achten Sie darauf, dass die Sägezähne in die richtige Richtung zeigen, d. h. der Pfeil auf der Kette muss mit der Abbildung auf der Ritzelabdeckung (18) in Abbildung B6 übereinstimmen.
- ◆ Befolgen Sie die Anweisungen unter "Anbringen von Führungsschwert und Sägekette".
- ◆ Ersatzkette und -schwert sind bei Ihrer nächsten BLACK+DECKER Vertragswerkstatt erhältlich.

Transport der Säge (Abb. B7)

- ◆ Wenn Sie die Säge transportieren wollen, entfernen Sie immer den Akku aus dem Werkzeug und decken Sie das Führungsschwert (10) mit der Führungsschwertabdeckung (12) ab, siehe Abbildung B7.

Anbringen und Entfernen von Kettensägenzubehör. (Abb. B8, A5)

- ◆ Um ein Zubehöerteil oder die Verlängerungsstange an der Basiseinheit (1) anzubringen, richten Sie das Unterteil des Zubehöerteils bzw. der Stange wie in Abbildung B8 und A5 gezeigt am Antriebskopf aus.
- ◆ Drücken Sie das Zubehöerteil oder die Verlängerungsstange fest auf die Basiseinheit, bis es bzw. sie einrastet und ein Klicken zu hören ist.

Hinweis: Zubehöerteile werden auf die gleiche Weise an der Verlängerungsstange befestigt wie an der Basiseinheit.

Hinweis: Im Basismodus muss die Schutzvorrichtung (8) aufrecht stehen. Drücken Sie den Sicherungsknopf für die Schutzvorrichtung (9) und heben Sie die Schutzvorrichtung wie in Abbildung B9 gezeigt in die richtige Position. Bei Verwendung der Teleskopstange muss sich der Rückschlagschutz (8) in der Aufbewahrungsposition befinden. Drücken Sie den Sicherungsknopf für den Rückschlagschutz (9) und senken Sie die Schutzvorrichtung wie in Abbildung B9 gezeigt in die richtige Position.

- ◆ Stellen Sie sicher, dass das Zubehöerteil sicher an der Basiseinheit oder der Verlängerungsstange befestigt ist, indem Sie vorsichtig daran ziehen. Das Zubehöerteil oder die Verlängerungsstange sollte dabei fest an Ort und Stelle bleiben.
- ◆ Um ein Zubehöerteil oder die Verlängerungsstange zu entfernen, drücken Sie die Entriegelungstaste (15) an der Seite des Zubehöerteils oder der Verlängerungsstange und ziehen Sie das Zubehöerteil oder die Verlängerungsstange von der Basiseinheit oder der Verlängerungsstange weg.

Hinweis: Verwenden Sie nur Zubehöerteile, die speziell für den Antriebskopf entwickelt wurden und mit diesem kompatibel sind.

Korrekte Handposition (Abb. B10, B11)

Basismodus: Bei der korrekten Handposition liegt eine Hand auf dem Bügelgriff (3) und die andere auf dem Hauptgriff (2).

Verwendung der Teleskopstange: Bei der korrekten Handposition liegt eine Hand auf dem Haupthandgriff (2) und die andere auf dem Teleskopgriff (21).

Einschalten (Abb. B10, B11)

- ◆ Drücken Sie die Betriebssperre (5) nach unten. Drücken Sie den Bügelgriff (3) und dann den Ein-/Ausschalter (2). Lassen Sie die Betriebssperre los, wenn das Gerät läuft. Je tiefer der Ein-/Ausschalter gedrückt wird, umso höher ist die Drehzahl der Basiseinheit.
- ◆ Damit das Gerät weiterhin läuft, müssen Sie den Bügelgriff und den Ein-/Ausschalter gleichzeitig gedrückt halten. Lassen Sie zum Ausschalten des Geräts den Ein-/Ausschalter oder den Bügelgriff wieder los.

Erhöhte Reichweite/Verwendung der Teleskopstange

- ◆ Drücken Sie die Betriebssperre (5) nach unten. Halten Sie den Teleskopstangengriff (21) und drücken Sie dann den Ein-/Ausschalter (2).
- ◆ Lassen Sie die Betriebssperre los, wenn das Gerät läuft. Je tiefer der Ein-/Ausschalter gedrückt wird, umso höher ist die Drehzahl der Basiseinheit.
- ◆ Damit das Gerät weiterhin läuft, müssen Sie den Ein-/Ausschalter gedrückt halten. Lassen Sie zum Ausschalten des Geräts den Ein-/Ausschalter wieder los.

Hinweis: Wenn beim Sägen zu viel Kraft aufgebracht wird, schaltet sich die Säge aus. Um die Säge neu zu starten, müssen Sie den Ein-/Aus-Schalter (1) loslassen, bevor die Säge neu gestartet wird. Beginnen Sie Ihren Schnitt diesmal mit weniger Kraftaufwand. Lassen Sie die Säge in ihrem eigenen Tempo arbeiten.

Basisbetrieb Trimmen/Astschneiden - Allgemeine Schneidtechniken (Abb. B12, B13, B14, B15, B16, B17)

Fällen

Der Prozess, einen Baum zu fällen. Vergewissern Sie sich, dass der Akku vollständig geladen ist, bevor Sie einen Baum fällen, damit Sie mit einer einzigen Ladung fertig werden können. Bei starkem Wind sollten keine Bäume gefällt werden.

- ◆ Es sollte ein Rückzugsweg geplant und geräumt werden, bevor die Sägearbeiten beginnen. Der Rückzugsweg sollte sich rückwärts und diagonal zur Rückseite der erwarteten Falllinie erstrecken, siehe Abbildung B12.
- ◆ Bevor mit dem Fällen begonnen wird, bedenken Sie die natürliche Neigung des Baumes, die Lage größerer Äste und die Windrichtung, um zu beurteilen, auf welche Weise der Baum fallen wird. Halten Sie Keile (Holz, Kunststoff

oder Aluminium) und einen schweren Holzhammer griffbereit. Entfernen Sie Schmutz, Steine, lose Rinde, Nägel, Heftklammern und Draht vom Baum, an dem die Fällungsschnitte vorgenommen werden sollen.

- ◆ Kerbschnitt - Machen Sie eine Kerbe von 1/3 des Durchmessers des Baumes, und zwar senkrecht zur Fallrichtung. Machen Sie zuerst den unteren horizontalen Kerbschnitt. Dadurch wird verhindert, dass die Sägekette oder das Führungsschwert eingeklemmt wird, wenn die zweite Kerbe gesägt wird, siehe Abbildung B13.
- ◆ Rückschnitt zum Fällen - Der Rückschnitt muss mindestens 51 mm über dem horizontalen Schnitt angelegt werden. Halten Sie den Schnitt parallel zum horizontalen Kerbschnitt. Machen Sie den Rückschnitt zum Fällen so, dass genug Holz übrig bleibt, um als Scharnier zu fungieren. Das Scharnierholz verhindert, dass sich der Baum in die falsche Richtung dreht und fällt. Sägen Sie das Scharnier nicht durch, siehe Abbildung B13.
- ◆ Wenn sich der Fällschnitt dem Scharnier nähert, sollte der Baum anfangen zu fallen. Wenn die Wahrscheinlichkeit besteht, dass der Baum nicht in die gewünschte Richtung fällt oder zurückschlägt und die Sägekette festklemmt, hören Sie auf zu schneiden, bevor der Fällschnitt abgeschlossen ist, und verwenden Sie Keile, um den Schnitt zu öffnen und den Baum entlang der gewünschten Falllinie abzulegen. Wenn der Baum zu fallen beginnt, nehmen Sie die Kettensäge aus dem Schnitt, stoppen den Motor, halten die Kettensäge nach unten und verwenden den geplanten Rückzugsweg. Achten Sie gut auf herunterfallende Äste und auf Trittsicherheit.

Entasten

Entfernen der Äste eines umgestürzten Baums. Lassen Sie beim Entasten dickere untere Äste stehen, um den Stamm vom Boden abzuhalten. Entfernen Sie kleine Äste mit einem Schnitt. Unter Spannung stehende Äste sollten von der Unterseite des Astes nach oben geschnitten werden, um ein Einklemmen der Kettensäge zu vermeiden. Siehe Abbildung B14. Sägen Sie Äste von der gegenüberliegenden Seite aus ab. Der Baumstamm befindet sich dabei zwischen Ihnen und der Säge. Sägen Sie niemals mit der Säge zwischen Ihren Beinen, und stehen Sie niemals mit gespreizten Beinen über dem zu sägenden Ast.

Vorsicht beim Ablängen! Es wird empfohlen, dass Benutzer das Sägen zunächst auf einem Sägebock üben sollten. Einen gefällten Baum in Stücke oder auf eine bestimmte Länge sägen. Wie der Schnitt ausgeführt werden sollte, hängt davon ab, wie das Holzstück gestützt wird. Verwenden Sie nach Möglichkeit einen Sägebock. Siehe Abbildung B15.

- ◆ Beginnen Sie immer erst, wenn die Kette mit voller Geschwindigkeit läuft.

- ◆ Setzen Sie den unteren Dorn der Kettensäge hinter den Bereich des ursprünglichen Schnitts, wie in Abbildung B16 gezeigt.
- ◆ Schalten Sie die Kettensäge ein und drehen Sie die Kette und die Stange in den Baum, wobei Sie den Dorn als Scharnier verwenden.
- ◆ Sobald die Kettensäge einen 45-Grad-Winkel erreicht hat, nivellieren Sie die Kettensäge erneut und wiederholen die Schritte, bis Sie den Baum vollständig durchgesägt haben.
- ◆ Wenn der Baum über seine gesamte Länge abgestützt wird, schneiden Sie von oben her ein Stück in den Stamm, vermeiden Sie aber, dabei in die Erde zu schneiden, da die Säge sonst schnell stumpf wird.
- ◆ Abbildung B17 - Abstützung an einem Ende. Schneiden Sie zuerst 1/3 des Durchmessers von der Unterseite ab. Dann machen Sie den endgültigen Schnitt von oben her, um so auf den ersten Schnitt zu treffen.
- ◆ Abbildung B18 - Abstützung an beiden Enden. Schneiden Sie zuerst 1/3 von oben her in den Stamm. Dann machen Sie den endgültigen Schnitt von den unteren 2/3 des Stamms her, um so auf den ersten Schnitt zu treffen.
- ◆ Wenn Sie an einem Hang arbeiten, stellen Sie sich immer auf die Bergseite des Baumstamms. Reduzieren Sie beim "Durchschneiden" den Schneiddruck am Ende des Schnitts, ohne Ihren Griff an der Kettensäge zu lockern. Lassen Sie die Kette nicht den Boden berühren. Warten Sie nach Beendigung des Schnitts, bis die Sägekette stoppt, bevor Sie die Kettensäge bewegen. Stoppen Sie den Motor immer, bevor Sie von einem Schnitt zum nächsten übergehen.

Erhöhte Reichweite/Verwendung der Teleskopstange zum Beschneiden und Astschneiden

Warnung! Stellen Sie sich niemals direkt unter den Ast, den Sie abschneiden wollen. Stellen Sie sich immer so auf, dass Sie nicht von herabfallenden Teilen getroffen werden können.

- ◆ Stellen Sie sich niemals auf eine Leiter (Abb. B19) oder eine andere instabile Stütze, wenn Sie die Teleskopstange verwenden. Vermeiden Sie immer eine Haltung, in der Sie das Gleichgewicht verlieren und schwere Verletzungen verursachen können.
- ◆ Halten Sie andere Personen mindestens 15m vom Arbeitsbereich fern. Ablenkung kann dazu führen, dass Sie die Kontrolle über das Gerät verlieren (Abb. B20).
- ◆ Stromschlaggefahr. Um Stromschläge zu vermeiden, nicht innerhalb von 15m von elektrischen Freileitungen arbeiten. Überprüfen Sie die Umgebung immer auf versteckte elektrische Leitungen (Abb. B21).
- ◆ Halten Sie den Teleskopstangengriff mit dem Schalter nicht über Schulterhöhe.

Arbeitsposition (Abb. B22)

Benutzen Sie immer Folgendes:

- A. Kopfschutz.
- B. Augenschutz.
- C. Arbeitshandschuhe.
- D. Gurt.
- E. Kettensägenhose.
- F. Schuhe mit Stahlkappen.

Warnung! Beim Beschneiden von Bäumen:

- ◆ Schützen Sie sich vor Rückschlag, der zu schweren oder tödlichen Verletzungen führen kann. Siehe Abschnitt "RÜCKSCHLAG", um das Risiko eines Rückschlags zu vermeiden.
- ◆ Vermeiden Sie eine anormale Körperhaltung. Stellen Sie sicher, dass Sie fest stehen. Halten Sie die Füße auseinander. Verteilen Sie Ihr Gewicht gleichmäßig auf beide Füße.
- ◆ Verwenden Sie beide Hände, um die Teleskopsäge zu halten, wie in Abbildung B22 gezeigt. Halten Sie die Säge gut fest. Daumen und Finger müssen um den Griff und die Teleskopstange greifen.
- ◆ Arbeiten Sie niemals auf einem Baum, in einer ungünstigen Position, auf einer Leiter oder auf einer anderen instabilen Oberfläche. Sie können die Kontrolle über die Teleskopsäge verlieren, was zu schweren Verletzungen führt.

Trimmen eines Baumes (Abb. B23)

- ◆ Vergewissern Sie sich, dass die Teleskopsäge ihre volle Geschwindigkeit erreicht hat, bevor Sie die Säge ansetzen. Wenn Sie einen Schnitt beginnen, legen Sie die sich bewegende Kette gegen den Ast. Halten Sie die Teleskopsäge fest in ihrer Position, um Rückschlag- und Seitwärtsbewegungen zu verhindern.
- ◆ Machen Sie den ersten Schnitt 150 mm vom Baumstamm entfernt an der Unterseite eines Asts. Verwenden Sie für diesen Schnitt die Oberseite des Führungsschweres. Führen Sie die Teleskopsäge mit leichtem Druck, um einen Schnitt durch 1/3 des Durchmessers des Asts zu machen. Machen Sie den Abschlusschnitt dann von oben, wie in Abbildung B23 gezeigt. Wenden Sie keine Kraft auf die Teleskopsäge auf. Dabei wird der Motor überlastet und kann durchbrennen. Durch das Arbeiten in dem für das Gerät angegebenen Leistungsbereich erzielen Sie optimale Ergebnisse und erhöhen die Sicherheit.

Hinweis: Wenn Sie versuchen, dicke Äste von unten her abzuschneiden, schließt der Ast sich und klemmt die Sägekette im Schnitt ein. Wenn Sie versuchen, dicke Äste von oben her abzuschneiden, ohne einen flachen Unterschnitt zu machen, wird der Ast splintern und Rinde vom Baum abziehen.

- ◆ Heben Sie die Teleskopsäge bei voller Geschwindigkeit aus dem Schnittspalt. Stoppen Sie die Teleskopsäge durch Loslassen des Ein-/Ausschalters. Stellen Sie sicher, dass die Kette angehalten hat, bevor Sie die Teleskopsäge ablegen.

Kette und Sägeschwert

Entfernen Sie nach einigen Betriebsstunden die Ritzelabdeckung, das Führungsschwert und die Kette und reinigen Sie alles gründlich mit einer Bürste mit weichen Borsten. Stellen Sie sicher, dass das Ölloch am Schwert frei von Verunreinigungen ist. Wenn Sie stumpfe Ketten durch scharfe Ketten ersetzen, sollten Sie das Kettenschwert von unten nach oben drehen.

Schärfen der Sägekette

Hinweis: Die Zähne werden sofort stumpf, wenn sie beim Sägen den Boden oder einen Nagel berühren. Um eine optimale Schneidleistung zu erhalten, müssen die Zähne regelmäßig geschärft werden. Befolgen Sie diese Tipps zum richtigen Schärfen von Sägeketten:

- ◆ Für beste Ergebnisse verwenden Sie eine 4,5-mm-Feile und eine Feilenhalterung oder Feilenführung, um die Kette zu schärfen. Dadurch erhalten Sie immer die richtigen Schärfwinkel.
- ◆ Legen Sie die Feilenhalterung flach auf die obere Platte und den Tiefenanschlag des Messers.
- ◆ Abbildung B24 - Halten Sie beim Feilen die korrekte Winkellinie von 30° zu der oberen Platte (11a) ein, indem Sie die Feilenführung parallel zu Ihrer Kette halten (Feile bei 60° seitlich von der Kette her gesehen).
- ◆ Schärfen Sie zuerst die Messer auf einer Seite der Kette. Feilen Sie von der Innenseite jedes Messers nach außen. Drehen Sie dann die Säge um und wiederholen Sie die Vorgänge für die Messer auf der anderen Seite der Kette.

Hinweis: Verwenden Sie eine flache Feile, um die Oberseiten der Räumler (Teil des Kettengliedes vor dem Messer) zu feilen, so dass sie ungefähr 0,635 mm unter den Spitzen der Messer liegen, wie in Abbildung B25 gezeigt.

- ◆ Abbildung B26 - Halten Sie alle Messerlängen gleich.
- ◆ Wenn Schäden an der Chromoberfläche der oberen Platten oder Seitenplatten vorhanden sind, feilen Sie zurück, bis sie entfernt sind.

Hinweis: Nach dem Feilen sind die Messer sehr scharf, seien Sie daher besonders vorsichtig.

Hinweis: Bei jedem Schärfen verliert die Kette einige der Eigenschaften, die zu weniger Rückschlag führen, daher ist besondere Vorsicht geboten. Es wird empfohlen, eine Kette nicht mehr als vier Mal zu schärfen.

Fehlerbehebung

Problem	Mögliche Ursache	Mögliche Lösung
Gerät startet nicht.	Akku wurde nicht ordnungsgemäß angebracht. Akku nicht geladen. Interne Komponenten zu heiß. Zubehörteil oder Verlängerungsstange ist nicht an der Basiseinheit befestigt.	Prüfen Sie, ob der Akku richtig angebracht wurde. Prüfen Sie die erforderliche Ladekapazität. Lassen Sie das Gerät abkühlen. Stellen Sie sicher, dass das Zubehörteil richtig sitzt und an der Verlängerungsstange an der richtigen Stelle eingerastet ist. Stellen Sie sicher, dass die Verlängerungsstange richtig sitzt und an der Basiseinheit an der richtigen Stelle eingerastet ist.
Akku lädt nicht.	Akku befindet sich nicht im Ladegerät. Das Ladegerät ist nicht mit dem Stromnetz verbunden. Umgebungstemperatur zu hoch oder zu niedrig.	Führen Sie den Akku in das Ladegerät ein, bis die LED leuchtet. Stecken Sie den Stecker des Ladegeräts in eine aktive Steckdose. Weitere Details finden Sie unter „Wichtige Hinweise zum Aufladen“. Bringen Sie das Ladegerät und den Akku an einen Ort, der eine Umgebungstemperatur von über 4,5°C und unter +40,5°C aufweist.
Das Gerät schaltet sich unerwartet aus.	Der Akku hat seine thermische Belastungsgrenze erreicht. Akku ist entladen. (Um die Lebensdauer des Akkus zu maximieren, wurde er so konzipiert, dass er sich sofort abschaltet, wenn die Ladung aufgebraucht ist.)	Lassen Sie den Akku abkühlen. Bringen Sie ihn am Ladegerät an, so dass er aufgeladen wird.

Wartung

Ihr BLACK+DECKER Gerät wurde im Hinblick auf eine lange Lebensdauer und einen möglichst geringen Wartungsaufwand entwickelt. Ein kontinuierlicher, zufriedenstellender Betrieb hängt von der richtigen Pflege des Gerätes und seiner regelmäßigen Reinigung ab.

- ◆ Reinigen Sie das Gerät regelmäßig mit einem feuchten Tuch. Verwenden Sie keine scheuernden Reinigungsmittel oder Reinigungsmittel auf Lösungsmittelbasis. Achten Sie darauf, dass keine Flüssigkeit in das Gerät gelangt. Tauchen Sie keinen Teil des Geräts in Flüssigkeit ein.

Umweltschutz

 Getrennte Entsorgung. Produkte und Akkus mit diesem Symbol dürfen nicht mit dem normalen Hausmüll entsorgt werden.

Produkte und Akkus enthalten Materialien, die wiederverwertet werden können, um den Bedarf an Rohstoffen zu verringern.

Bitte recyceln Sie elektrische Produkte und Akkus gemäß den örtlichen Bestimmungen.

Weitere Informationen finden Sie auf www.2helpU.com

Technische Daten

BCASK61D (H1)		
BCASC61B (H1) - Kettensäge		
Eingangsspannung	V _{DC}	18
Leerlaufdrehzahl	m/s U/min	Kettengeschwindigkeit = 3,8 Ritzel = 2000
Akku		90617054
Spannung	V _{DC}	18
Kapazität	Ah	2
Typ		Li-Ionen
Ladegerät		90634971
Eingangsspannung	V _{AC}	230
Stromstärke	A	1
Ungefähre Ladezeit	Min.	120
Schalldruckpegel gemäß EN 60745:		
Schalldruck für Kettensäge (L _{WA}) 83 dB(A), Unsicherheitsfaktor (K) 3 dB(A) Schalleistung für Kettensäge (L _{WA}) 94 dB(A), Unsicherheitsfaktor (K) 1,9 dB(A)		
Schalldruck für Astschere (L _{WA}) 82,5 dB(A), Unsicherheitsfaktor (K) 4 dB(A) Schalleistung für Astschere (L _{WA}) 92,9 dB(A), Unsicherheitsfaktor (K) 2,5 dB(A)		
Gesamtvibration (Triax-Vektorsumme) gemäß EN 60745:		
Kettensäge (a _v) 2,3 m/s ² , Unsicherheitsfaktor (K) 1,5 m/s ²		
Astschere (a _v) 2,5 m/s ² , Unsicherheitsfaktor (K) 1,5 m/s ²		

**EU-Konformitätserklärung
MASCHINENRICHTLINIE
AUSSENLAUTSTÄRKERICHTLINIE**



BCASK61D SEASONMASTER™
2-in-1-Akku-Multitool-System

Black & Decker erklärt, dass die in den technischen Daten beschriebenen Geräte übereinstimmen mit:

Kettensäge: EN 60745-1:2009+A11:2010,
EN 60745-2-13:2009+A1:2010,

Astschere: EN 60745-1:2009+A11:2010,
EN ISO 11680-1:2011

Diese Produkte entsprechen außerdem den Richtlinien 2006/42/EG, 2014/30/EU und 2011/65/EU.

2000/14/EC, Kettensäge, Astschere, Anhang V, Gemessener Schalleistungspegel (LwA) 94 dB(A) Unsicherheitsfaktor (K) 1,9 dB(A) Gemessene Schalleistung (LwA) 96 dB(A)

Weitere Informationen erhalten Sie von Black & Decker unter der folgenden Adresse. Diese befindet sich auch auf der Rückseite dieser Anleitung.

Der Unterzeichnete ist verantwortlich für die Zusammenstellung der technischen Daten und gibt diese Erklärung im Namen von Black & Decker ab.



R. Laverick
Director of Engineering
Black & Decker Europe, 210 Bath Road,
Slough, Berkshire, SL1 3YD
United Kingdom
02/08/2018

Garantie

Black & Decker vertraut auf die Qualität der eigenen Geräte und bietet dem Käufer eine außergewöhnliche Garantie von 24 Monaten ab Kaufdatum. Diese Garantie versteht sich unbeschadet der gesetzlichen Gewährleistungsansprüche und schränkt diese keinesfalls ein. Diese Garantie gilt innerhalb der Staatsgebiete der Mitgliedstaaten der Europäischen Union und der Europäischen Freihandelszone.

Zur Inanspruchnahme dieser Garantie muss sie den allgemeinen Geschäftsbedingungen von Black & Decker entsprechen und dem Verkäufer bzw. der Vertragswerkstatt ist ein Kaufnachweis vorzulegen. Die Bedingungen für die 2-jährige Garantie von Black & Decker und den Standort Ihrer nächstgelegenen Vertragswerkstatt finden Sie im Internet unter www.2helpU.com oder indem Sie sich an die lokale Black & Decker-Niederlassung wenden, deren Adresse Sie in dieser Anleitung finden.

Ihr neues Black & Decker Produkt können Sie auf unserer Website unter www.blackanddecker.de registrieren. Dort erhalten Sie auch Informationen über neue Produkte und Sonderangebote.

Utilisation prévue

Votre système multi-outils 2 en 1 sans fil BLACK+DECKER BCASK61D SEASONMASTER™ a été conçu pour le soufflage des feuilles, l'élagage et l'abattage des arbres et le sciage de bûches, la taille des haies, des arbustes et des rochers, la taille et la finition des bordures de pelouse et la tonte de l'herbe dans les espaces confinés. Cet outil est destiné à un usage grand public uniquement.

Consignes de sécurité

Avertissements de sécurité générale liés aux outils électriques



Avertissement ! Lisez tous les avertissements et toutes les consignes de sécurité.

Le non-respect des avertissements et des instructions listés ci-dessous peut entraîner des chocs électriques, des incendies et/ou de graves blessures.

Conservez tous les avertissements et toutes les instructions afin de pouvoir vous y référer dans le futur. Le terme "outil électrique" mentionné dans tous les avertissements listés ci-dessous fait référence à vos outils électriques branchés sur secteur (avec câble) ou fonctionnant sur pile ou batterie (sans fil).

1. Sécurité de la zone de travail

- Maintenez la zone de travail propre et bien éclairée.** Les zones sombres ou encombrées sont propices aux accidents.
- N'utilisez pas d'outils électriques dans un environnement présentant des risques d'explosion ou en présence de liquides, gaz ou poussières inflammables.** Les outils électriques créent des étincelles qui peuvent enflammer les poussières et les fumées.
- Maintenez les enfants et les autres personnes éloignés lorsque les outils électriques sont en marche.** Toute distraction peut vous faire perdre le contrôle de l'outil.

2. Sécurité électrique

- Les prises des outils électriques doivent correspondre à la prise de courant murale. Ne modifiez jamais la prise d'aucune sorte. N'utilisez aucun adaptateur avec des outils électriques reliés à la terre.** L'utilisation de prises d'origine et de prises murales appropriées permet de réduire le risque de choc électrique.
- Évitez tout contact physique avec des surfaces reliées à la terre comme des tuyaux, des radiateurs, des fours et des réfrigérateurs par exemple.**

Le risque de choc électrique augmente lorsque votre corps est relié à la terre.

- N'exposez pas les outils électriques à la pluie, ni à l'humidité.** Le risque de choc électrique augmente si de l'eau pénètre dans un outil électrique.
- Ne tirez pas sur le cordon d'alimentation. N'utilisez jamais le cordon pour transporter, tirer ou débrancher l'outil électrique. Maintenez le cordon éloigné de la chaleur, de substances grasses, de bords tranchants ou de pièces mobiles.** Les cordons endommagés ou emmêlés augmentent le risque de choc électrique.
- Si vous utilisez un outil électrique à l'extérieur, utilisez une rallonge homologuée pour les travaux extérieurs.** L'utilisation d'une rallonge électrique homologuée pour les travaux en extérieur réduit le risque de choc électrique.
- Si l'utilisation d'un outil électrique dans un endroit humide est inévitable, utilisez une alimentation électrique protégée par un disjoncteur différentiel à courant résiduel.** L'utilisation d'un disjoncteur différentiel réduit le risque de choc électrique.

3. Sécurité des personnes

- Restez vigilant, surveillez ce que vous faites et faites preuve de bon sens lorsque vous utilisez un outil électrique. N'utilisez pas d'outils électriques si vous êtes fatigué ou sous l'influence de drogue, d'alcool ou de médicaments.** Tout moment d'inattention pendant l'utilisation d'un outil électrique peut engendrer de graves blessures.
- Portez des équipements de protection individuelle. Portez toujours une protection oculaire.** Les équipements de protection comme les masques à poussière, les chaussures de sécurité antidérapantes, les casques ou les protections auditives, utilisés à bon escient, réduisent le risque de blessures.
- Empêchez tout démarrage intempestif. Assurez-vous que l'interrupteur est en position Arrêt avant de raccorder l'outil à l'alimentation électrique et/ou au bloc-batterie ou avant de ramasser ou de transporter l'outil.** Le fait de transporter les outils électriques le doit sur l'interrupteur ou d'alimenter les outils électriques dont l'interrupteur est déjà en position de marche augmente le risque d'accidents.
- Retirez toutes les clés ou pinces de réglage avant de mettre l'outil en marche.** Une clé ou une pince restée fixée sur une pièce rotative de l'outil électrique peut engendrer des blessures.
- Ne vous penchez pas. Gardez les pieds bien ancrés au sol et conservez votre équilibre en permanence.** Cela permet de mieux maîtriser l'outil électrique en cas de situations imprévues.
- Portez des vêtements appropriés. Ne portez aucun vêtement ample ou bijou. Gardez vos cheveux, vos**

vêtements et vos gants éloignés des pièces mobiles.

Les vêtements amples, les bijoux ou les cheveux longs peuvent être happés par les pièces mobiles.

- Si des dispositifs pour le raccordement d'un extracteur de poussières ou des installations pour la récupération sont présents, assurez-vous qu'ils sont correctement raccordés et utilisés.** L'utilisation de dispositifs récupérateurs de poussières réduit les risques liés aux poussières.
- Ne pensez pas être si familiarisé avec l'outil après l'avoir utilisé à de nombreuses reprises, au point de ne plus rester vigilant et d'en oublier les consignes de sécurité.** Toute action imprudente peut engendrer de graves blessures en une fraction de seconde.

4. Utilisation et entretien des outils électriques

- Respectez la capacité de l'outil. Utilisez l'outil approprié en fonction du travail à réaliser.** Un outil adapté fonctionne mieux, de façon plus sûre et à la cadence pour laquelle il a été conçu.
- N'utilisez pas l'outil électrique si son interrupteur ne permet pas de l'allumer ou de l'éteindre.** Tout outil électrique qui ne peut plus être commandé par son interrupteur est dangereux et doit être réparé.
- Débranchez la prise du secteur et/ou retirez le bloc-batterie de l'outil électrique avant d'effectuer tout réglage, de changer un accessoire ou de ranger l'outil électrique.** Ces mesures de sécurité préventives réduisent le risque de démarrage accidentel de l'outil électrique.
- Rangez les outils électriques non utilisés hors de portée des enfants et ne laissez aucune personne ne connaissant pas ces outils ou leurs instructions d'utilisation les faire fonctionner.** Les outils électriques peuvent être dangereux entre des mains inexpérimentées.
- Entretenez vos outils électriques. Vérifiez que les pièces mobiles sont alignées correctement et qu'elles ne sont pas coincées. Vérifiez qu'aucune pièce n'est cassée et contrôlez l'absence de toute autre condition qui pourrait nuire au bon fonctionnement de l'outil. En cas de dommage, faites réparer l'outil électrique avant de l'utiliser.** De nombreux accidents sont provoqués par des outils électriques mal entretenus.
- Maintenez les organes de coupe affûtés et propres.** Des organes de coupe bien entretenus et affûtés sont moins susceptibles de rester coincés et sont plus faciles à contrôler.
- Utilisez l'outil électrique, les accessoires et les embouts d'outils conformément à ces instructions, en tenant compte des conditions de travail, ainsi que du travail à effectuer.** L'utilisation d'un outil électrique à des fins autres que celles pour lesquelles il a été prévu engendre des situations dangereuses.

- h. **Veillez à ce que les poignées et les surfaces de préhension soient sèches et propres, sans trace d'huile ou de graisse.** Des poignées glissantes et des surfaces grasses ne permettent pas de manipuler ou de contrôler l'outil de façon sûre en cas de situation inattendue.
5. **Utilisation et entretien de la batterie de l'outil**
- a. **N'effectuez la recharge qu'à l'aide du chargeur spécifié par le fabricant.** Un chargeur adapté pour un type de bloc-batterie peut engendrer un risque d'incendie s'il est utilisé avec un bloc-batterie différent.
- b. **N'utilisez les outils électriques qu'avec les blocs-batteries qui leur sont dédiés.** L'utilisation d'un autre bloc-batterie peut engendrer des blessures et un incendie.
- c. **Lorsque le bloc-batterie n'est pas utilisé, éloignez-le des objets en métal comme les trombones, les pièces de monnaies, les clés, les clous, les vis ou d'autres petits objets métalliques qui pourraient créer un contact entre les deux bornes.** La mise en court-circuit des bornes d'une batterie peut provoquer des brûlures ou un incendie.
- d. **En cas d'utilisation abusive, du liquide peut être éjecté de la batterie. Évitez tout contact avec ce liquide. En cas de contact accidentel, rincez à l'eau. En cas de contact avec les yeux, consultez en plus un médecin.** Le liquide projeté de la batterie peut provoquer des irritations ou des brûlures.
- e. **N'utilisez pas un bloc-batterie ou un outil endommagé ou modifié.** Une batterie endommagée ou altérée peut avoir un comportement imprévisible qui peut conduire à un incendie, une explosion ou un risque de blessure.
- f. **N'exposez pas le bloc-batterie ou l'outil au feu ou à des températures excessives.** L'exposition au feu ou à des températures dépassant 130 °C peut provoquer une explosion.
- g. **Respectez les instructions de charge et ne rechargez pas le bloc-batterie ou l'outil à une plage de températures hors de celle spécifiée dans les instructions.** Une charge mal effectuée ou à des températures hors de la plage spécifiée peut endommager la batterie et augmenter le risque d'incendie.
6. **Révision/Réparation**
- a. **Faites réparer votre outil électrique par une personne qualifiée, n'utilisant que des pièces de rechange d'origine.** Cela permet de garantir la sûreté de l'outil électrique.
- b. **Ne réparez jamais des blocs-batteries endommagés.** Les réparations sur les blocs-batteries ne doivent être effectuées que le fabricant ou l'un de ses prestataires de services agréés.

Consignes de sécurité supplémentaires liées aux outils électriques



Avertissement ! Consignes de sécurité supplémentaires liées aux tronçonneuses.

- ◆ **Gardez l'ensemble de votre corps éloigné de la chaîne pendant le fonctionnement de la tronçonneuse. Avant de démarrer la tronçonneuse, assurez-vous que rien n'est en contact avec la chaîne.** Tout moment d'inattention pendant le fonctionnement de la tronçonneuse peut être propice à un enchevêtrement de vos vêtements ou d'une partie de votre corps dans l'outil.
- ◆ **Maintenez toujours la tronçonneuse avec la main droite sur la poignée arrière et la main gauche sur la poignée avant.** N'inversez jamais les mains pour tenir la tronçonneuse car cela augmente les risques de blessure.
- ◆ **Ne tenez l'outil électrique que par ses surfaces de préhension isolées car il est possible que la tronçonneuse entre en contact avec des fils cachés.** Tout contact de la tronçonneuse avec un fil sous tension peut mettre les parties métalliques exposées de l'outil sous tension et provoquer un choc électrique à l'utilisateur.
- ◆ **Portez des lunettes de sécurité et une protection auditive. Des équipements de protection pour la tête, les mains, les jambes et les pieds est aussi recommandé.** Des vêtements de protection appropriés permettent de réduire les blessures éventuelles dues à des projections ou à un contact accidentel avec la chaîne.
- ◆ **N'utilisez pas la tronçonneuse dans un arbre.** Le non-respect de cette consigne est susceptible de provoquer des blessures.
- ◆ **Adoptez toujours une posture stable et ne faites fonctionner la tronçonneuse que si vous vous trouvez sur une surface fixe, ferme et de niveau.** Les surfaces glissantes et non stables, comme les échelles, peuvent provoquer une perte d'équilibre ou de contrôle de la tronçonneuse.
- ◆ **Si vous sciez une branche maîtresse cintrée, prenez garde à l'effet ressort (son redressement soudain).** Lorsque le bois se décintre, la branche peut frapper l'opérateur et/ou lui faire perdre le contrôle de la tronçonneuse.
- ◆ **Soyez extrêmement prudent pour la coupe de jeunes arbres et de bosquets.** Les tiges peuvent s'accrocher dans la chaîne et être éjectées vers vous ou vous faire perdre l'équilibre.
- ◆ **Transportez la tronçonneuse par la poignée avant, éteinte et loin de votre corps. Pendant le transport ou le rangement de la tronçonneuse, installez toujours le fourreau sur le guide-chaîne.** Une manipulation appropriée de la tronçonneuse réduit les risques de contact accidentel avec la chaîne en mouvement.

- ◆ **Suivez les instructions pour le graissage, la tension de la chaîne et le changement des accessoires.** Une chaîne mal tendue ou mal graissée peut soit se casser, soit provoquer un rebond.
- ◆ **Veillez à ce que les poignées restent sèches et propres, exemptes d'huile ou de graisse.** Les poignées grasses sont glissantes et provoquent la perte de contrôle.
- ◆ **Ne sciez que du bois. N'utilisez la tronçonneuse que pour les travaux auxquels elle est destinée.** N'utilisez par exemple pas la tronçonneuse pour couper du plastique, des matériaux de maçonnerie ou des matériaux de construction autre que le bois. L'utilisation de la tronçonneuse à d'autres fins que celles prévues peut entraîner des situations dangereuses.

Cause et prévention des rebonds pour l'utilisateur

Un rebond peut se produire si le nez ou la pointe du guide-chaîne touche un objet ou si le bois se referme et pince la chaîne dans le trait de coupe.

Le contact de la pointe peut dans certains cas provoquer une brusque réaction inverse qui soulève le guide-chaîne et l'entraîne dans la direction de l'utilisateur. Si la chaîne est coincée en haut du guide-chaîne, ce dernier peut revenir rapidement vers l'utilisateur. Ce genre de réactions peut entraîner une perte de contrôle de la tronçonneuse et provoquer de graves blessures. Ne vous fiez pas uniquement aux dispositifs de sécurité intégrés à votre tronçonneuse. En tant qu'utilisateur, vous devez prendre certaines mesures pour éviter les accidents ou les blessures pendant les travaux de coupe. Les rebonds proviennent d'une utilisation incorrecte de l'outil ou de conditions ou procédures d'exécution incorrectes et ils peuvent être évités en prenant les précautions adéquates énoncées ci-dessous :

- ◆ **Maintenez fermement la tronçonneuse, avec vos pouces et vos doigts enveloppant les poignées de la tronçonneuse. Avec les deux mains sur la tronçonneuse, placez votre corps et votre bras de manière à pouvoir résister à la force d'un rebond.** La force d'un rebond peut être contrôlée par l'utilisateur si les précautions nécessaires sont prises. Ne relâchez pas la tronçonneuse.
- ◆ **Ne vous penchez pas et ne coupez pas au-dessus de la hauteur de votre épaule.** Ceci permet d'éviter un contact accidentel du bout de la chaîne et d'obtenir un meilleur contrôle de la tronçonneuse dans des situations inattendues.
- ◆ **N'utilisez que des guides et des chaînes de rechange prescrites par le fabricant.** Des guides et chaînes du mauvais type peuvent provoquer la rupture de la chaîne et/ou des rebonds.

- ◆ **Respectez les consignes d'affûtage et de maintenance du fabricant de la chaîne.** La diminution de la hauteur de la jauge de profondeur, peut augmenter les rebonds.
- ◆ **Il existe un risque de rebond si vous heurtez du métal, du ciment ou tout autre matériau dur placé à côté du bois, ou à l'intérieur du bois.**
- ◆ **Une chaîne émoussée ou détendue peut aussi provoquer un rebond.**
- ◆ **Ne tentez pas de la réinsérer dans un trait de coupe existant car cela pourrait provoquer un rebond.** Faites toujours une nouvelle entaille.
- ◆ **Si vous utilisez cet outil pour la première fois, nous vous conseillons vivement d'acquiescer des conseils pratiques sur l'utilisation de la tronçonneuse et de l'équipement de protection de la part d'un utilisateur expérimenté.** Pour terminer l'apprentissage, il est conseillé de s'entraîner en sciant des bûches sur un chevalet ou sur un socle.
- ◆ **Nous vous recommandons de retirer la batterie lorsque vous transportez la tronçonneuse et de veiller à orienter la chaîne vers l'arrière.**
- ◆ **Entretenez votre tronçonneuse lorsque vous ne l'utilisez pas. Si vous souhaitez ranger votre tronçonneuse, enlevez toujours la chaîne et le guide-chaîne et maintenez-les immergés dans un bain d'huile.** Rangez toutes les pièces de votre tronçonneuse dans un endroit sec et sûr hors de portée des enfants.
- ◆ **Nous vous recommandons de vidanger le réservoir d'huile avant de ranger la tronçonneuse.**
- ◆ **Gardez une posture stable et prévoyez une voie de repli sûre, loin des arbres ou des branches à abattre.**
- ◆ **Utilisez des cales biaises pour contrôler l'abattage et éviter de plier le guide-chaîne et la chaîne dans l'entaille.**
- ◆ **Entretien de la chaîne. Assurez-vous que la chaîne est fermement enroulée sur le guide de chaîne. Vérifiez que la chaîne et le guide sont bien propres et bien huilés.** Veillez à ce que les poignées soient sèches et propres, sans trace d'huile ou de graisse.
- ◆ **Travaillez toujours avec quelqu'un à proximité (tout en respectant une distance de sécurité), pour le cas où un accident se produirait.**
- ◆ **Si vous devez toucher la chaîne pour quelque raison que ce soit, assurez-vous d'avoir retiré la batterie.**
- ◆ **Le bruit émis par la tronçonneuse peut dépasser 85 dB(A).** Nous vous recommandons donc vivement de prendre les mesures appropriées pour vous protéger du bruit.
- ◆ **Pendant la manipulation de l'appareil, le guide-chaîne peut devenir très chaud.** Manipulez-le avec précaution.
- ◆ **Gardez les rallonges loin des organes de coupe.**



Attention ! Consignes de sécurité supplémentaires pour l'ébrancheur

Ce manuel d'instructions décrit comment utiliser cet outil. N'exécutez que les travaux appropriés à cet outil. Par exemple, cet outil ne doit pas être utilisé pour la coupe des arbres. L'utilisation d'un accessoire ou d'une fixation, ou bien l'utilisation de cet outil à d'autres fins que celles recommandées dans ce manuel peut présenter un risque de blessures.

- ◆ **Pour les découpes, tenez l'outil au niveau des surfaces de prise isolées. En effet, la lame risque de toucher un câblage caché ou le cordon d'alimentation de l'outil.** En touchant un fil sous tension, la charge électrique est transmise dans les parties métalliques de l'outil et il y a risque de choc électrique.
- ◆ Ne portez pas de vêtements amples. Portez des vêtements de protection comme un casque de protection avec visière/lunettes, un serre-tête antibruit, des chaussures de sécurité antidérapantes, une salopette et des gants de cuir.
- ◆ Veillez à ne pas vous placer sur la trajectoire de chute des branches.
- ◆ La distance de sécurité entre une branche à couper ou à débiter et les personnes, bâtiments ou autres objets se trouvent à proximité doit être au moins égale à 2 1/2 fois la longueur de la branche. Les personnes, bâtiments ou objets se trouvant en deçà de cette distance risquent d'être heurtés par la branche tombante.
- ◆ Avant l'abattage, vérifiez où vont tomber les branches. Assurez-vous que cette issue ne contient pas d'obstacles risquant d'empêcher ou de gêner vos déplacements. N'oubliez pas que l'herbe mouillée et l'écorce fraîchement coupée sont glissantes.
- ◆ Travaillez toujours avec quelqu'un à proximité (tout en respectant une distance de sécurité), pour le cas où un accident se produirait.
- ◆ N'utilisez pas cet outil quand vous êtes dans l'arbre, sur une échelle ou une surface instable.
- ◆ Adoptez une position stable et gardez votre équilibre à tout moment.
- ◆ Tenez fermement l'outil avec les deux mains lorsque le moteur est en marche.
- ◆ Lorsque la chaîne est en mouvement, ne la laissez pas toucher d'objet à l'extrémité du guide-chaîne.
- ◆ Ne commencez la coupe qu'avec une chaîne à pleine vitesse.
- ◆ N'essayez pas d'insérer la scie dans une entaille préexistante. Faites toujours une nouvelle entaille.
- ◆ Faites attention aux branches en mouvement ou aux autres forces qui pourraient refermer une entaille et pincer ou entraver la chaîne.

- ◆ Ne tentez pas de couper une branche ayant un diamètre supérieur à la longueur de coupe de la tronçonneuse.
- ◆ Retirez toujours la batterie de l'outil et placez le cache-chaîne sur la chaîne pour ranger l'outil ou le transporter.
- ◆ La chaîne doit rester affûtée et tendue. Vérifiez régulièrement la tension de la chaîne.
- ◆ Éteignez toujours l'outil, laissez la chaîne s'arrêter et retirez la batterie de l'outil avant d'effectuer des réglages, des entretiens ou des réparations.
- ◆ N'utilisez que des pièces de remplacement et des accessoires d'origine.
- ◆ L'ébrancheur doit être porté par la poignée avec la lame arrêtée. Pendant le transport ou le remisage de l'ébrancheur, installez toujours la protection de la lame. Démontez-le. En respectant ces consignes, les risques de blessures personnelles et sur autrui sont limités.

Sécurité des personnes

- ◆ Cet outil n'est pas prévu pour être utilisé par des personnes (y compris des enfants) ayant des capacités mentales, sensorielles ou physiques réduites ou par des personnes manquant d'expérience et de connaissances, à moins qu'elles soient encadrées ou qu'elles aient été formées à l'utilisation de l'outil par une personne responsable de leur sécurité.
- ◆ Ne laissez jamais les enfants sans surveillance afin d'éviter qu'ils ne jouent avec l'appareil.

Risques résiduels

Certains risques résiduels autres que ceux mentionnés dans les avertissements sur la sécurité peuvent survenir en utilisant l'outil. Ces risques peuvent être provoqués par une utilisation incorrecte, prolongée, etc.

Malgré l'application des normes de sécurité pertinentes et la mise en œuvre de dispositifs de sécurité, certains risques résiduels ne peuvent pas être évités. Ils comprennent :

- ◆ Les blessures dues au contact avec des pièces rotatives/mobiles.
- ◆ Les blessures dues au remplacement de pièces, de lames ou d'accessoires.
- ◆ Les blessures dues à l'utilisation prolongée d'un outil. Lorsque vous utilisez un outil quel qu'il soit pendant de longues périodes, assurez-vous de faire des pauses régulières.
- ◆ La diminution de l'acuité auditive.
- ◆ Les risques pour la santé provoqués par l'inhalation des poussières générées pendant l'utilisation de votre outil (exemple : travail avec du bois, surtout le chêne, le hêtre et les panneaux en MDF).

Vibrations

La valeur des émissions de vibrations déclarée dans la section Caractéristiques techniques et la déclaration de

conformité a été mesurée selon une méthode de test standard fournie par la norme EN 60745 et peut être utilisée pour comparer un outil à un autre. La valeur des émissions de vibrations déclarée peut aussi être utilisée pour une évaluation préliminaire à l'exposition.

Avertissement ! En fonction de la manière dont l'outil est utilisé, la valeur des émissions de vibrations réelles pendant l'utilisation de l'outil peut différer de la valeur déclarée. Le niveau des vibrations peut dépasser le niveau déclaré.

Quand l'exposition aux vibrations est évaluée afin de déterminer les mesures de sécurité requises par la norme 2002/44/CE pour protéger les personnes utilisant régulièrement des outils électriques, cette estimation doit tenir compte des conditions réelles d'utilisation et de la façon dont l'outil est utilisé. Il faut également tenir compte de toutes les composantes du cycle de fonctionnement comme la durée pendant laquelle l'outil est arrêté et quand il fonctionne au ralenti, ainsi que la durée du déclenchement.

Étiquettes apposées sur l'outil

Les pictogrammes qui suivent figurent sur l'outil avec le code date :



Avertissement ! Afin de réduire le risque de blessures, l'utilisateur doit lire le manuel d'utilisation.



Portez des protections oculaires et auditives



Portez des gants



Portez un casque



Retirez toujours la batterie de l'appareil avant toute opération de nettoyage ou de maintenance.



N'exposez pas l'appareil à la pluie ou à l'humidité.



Portez des chaussures antidérapantes.



Faites attention aux chutes d'objets.



Risque d'électrocution. Gardez une distance d'au moins 10m avec les lignes aériennes.

Afin de garantir le fonctionnement sûr de l'outil, vérifiez la tension de la chaîne comme décrit dans ce manuel toutes les 10 minutes d'utilisation et ajustez-la de manière à conserver un jeu de 3 mm, comme requis. Graissez la chaîne toutes les 10 minutes d'utilisation.



Sens de rotation de la chaîne



Avertissement ! Ne touchez pas la chaîne au point d'éjection des copeaux.



Puissance sonore garantie conforme à la Directive 2000/14/CE.

Consignes de sécurité supplémentaires relatives aux batteries et chargeurs

Batteries

- ◆ Ne tentez jamais de les ouvrir sous aucun prétexte.
- ◆ N'exposez pas la batterie à l'eau.
- ◆ Ne la stockez pas dans des endroits où la température peut dépasser 40 °C.
- ◆ Ne les rechargez qu'à une température ambiante comprise entre 10 °C et 40 °C.
- ◆ Ne rechargez qu'à l'aide du chargeur fourni avec l'outil.
- ◆ Lors de la mise au rebut des batteries, respectez les instructions données dans la section "Protection de l'environnement".



N'essayez pas de recharger des batteries endommagées.

Chargeurs

- ◆ N'utilisez votre chargeur BLACK+DECKER que pour recharger la batterie fournie avec l'appareil/outil. D'autres batteries pourraient exploser et provoquer des blessures et des dommages.
- ◆ Ne tentez jamais de recharger des piles non rechargeables.
- ◆ Faites immédiatement remplacer les cordons endommagés.
- ◆ N'exposez pas le chargeur à l'eau.
- ◆ N'ouvrez pas le chargeur.
- ◆ Ne sondez pas le chargeur.



Le chargeur est conçu pour être exclusivement utilisé à l'intérieur.



Lisez le manuel d'utilisation avant de l'utiliser.

Sécurité électrique



Votre chargeur dispose d'une double isolation ; aucun fil de terre n'est donc nécessaire. Vérifiez toujours que la tension du réseau électrique correspond à la tension figurant sur la plaque signalétique. N'essayez jamais de remplacer le module de charge par une prise secteur ordinaire.

- ◆ Si le câble d'alimentation est endommagé, il doit être remplacé par le fabricant ou par un centre d'assistance agréé BLACK+DECKER afin d'éviter tout risque.

Caractéristiques

Cet appareil présente tout ou partie des caractéristiques suivantes.

1. Bloc-moteur
2. Poignée principale
3. Poignée de démarrage
4. Interrupteur Marche/Arrêt
5. Interrupteur de verrouillage
6. Accessoire Tronçonneuse
7. Bouton de libération de l'accessoire Tronçonneuse
8. Protection anti-rebond
9. Bouton de libération de la protection anti-rebond
10. Guide-chaîne
11. Chaîne
12. Fourreau du guide-chaîne
13. Perche
14. Poignée de la perche
15. Bouton de libération de la perche
16. Batterie

Recharger la batterie (Fig. A1)

Les chargeurs BLACK+DECKER sont conçus pour recharger les blocs-batteries BLACK+DECKER.

- ◆ Branchez le chargeur (17) dans une prise appropriée avant d'insérer le bloc-batterie (16).
- ◆ Insérez le bloc-batterie (16) dans le chargeur en vous assurant qu'il est parfaitement en place sur les fentes de la batterie (Figure A1).



Le voyant (17a) clignote pour indiquer que la batterie est en charge.



La fin de la charge est indiquée par le voyant restant fixe en continu. Le bloc est alors complètement rechargé et il peut soit être utilisé, soit être laissé dans le chargeur.

- ◆ Rechargez les batteries déchargées dès que possible après l'utilisation pour ne pas grandement diminuer leur durée de vie.

Pour augmenter la durée de vie de la batterie, ne la laissez pas se décharger complètement. Il est recommandé de recharger les batteries après chaque utilisation.

Diagnostique du chargeur (Fig. A2)

Ce chargeur est conçu pour détecter certains problèmes qui peuvent survenir avec les blocs-batteries ou les sources d'alimentation. Les problèmes sont signalés par un voyant clignotant de différentes manières.

Batterie défectueuse



Le chargeur peut détecter une batterie faible ou endommagée. Le voyant clignote de la façon indiquée sur l'étiquette. Arrêtez la charge

de la batterie si vous voyez ce motif de clignotement indiquant que la batterie est défectueuse. Renvoyez-la dans un centre d'assistance ou un site de collecte pour recyclage.

Délai Bloc chaud/froid



Lorsque le chargeur détecte que la batterie est trop chaude ou trop froide, il démarre automatiquement un délai Bloc Chaud/Froid, suspendant la charge jusqu'à ce que la batterie se stabilise.

Après cela, le chargeur passe automatiquement en mode Charge Bloc. Cette fonctionnalité garantit la durée de vie maximale de la batterie.

Le voyant clignote de la façon indiquée sur l'étiquette.

Laisser la batterie dans le chargeur

Le chargeur et le bloc-batterie peuvent rester raccordés avec le voyant allumé en continu. Le chargeur maintient le bloc-batterie complètement chargé. Ce chargeur dispose d'un mode Ajustage automatique qui égale ou équilibre les cellules individuelles du bloc-batterie pour lui permettre de fonctionner à sa pleine capacité. Les blocs-batteries doivent être ajustés toutes les semaines ou dès que la batterie ne permet plus de réaliser les mêmes tâches qu'auparavant. Pour utiliser le mode Ajustage automatique, placez le bloc-batterie dans le chargeur et laissez-le à l'intérieur pendant au moins 8 heures.

Remarques importantes sur la charge

- ◆ Une durée de vie prolongée et de meilleures performances peuvent être obtenues si le bloc-batterie est rechargé à une température ambiante comprise entre 18 °C et 24° C. NE rechargez PAS le bloc-batterie si la température ambiante est inférieure à +4,5° C ou supérieure à +40° C. Ceci est important et permet d'éviter le grave endommagement du bloc-batterie.
- ◆ Le chargeur et le bloc-batterie peuvent devenir chauds au toucher pendant la charge. Ceci est normal et n'indique pas un problème. Afin de faciliter le refroidissement du bloc-batterie après utilisation, évitez de placer le chargeur

ou le bloc-batterie dans un environnement chaud comme une remise métallique ou une remorque non isolée.

- ◆ Si le bloc-batterie ne se recharge pas correctement :
 - ◆ Vérifiez le fonctionnement de la prise murale en y branchant une lampe ou un autre appareil ;
 - ◆ Vérifiez que la prise de courant n'est pas reliée à un interrupteur coupant l'alimentation lorsqu'on éteint l'éclairage ;
 - ◆ Déplacez le chargeur et le bloc-batterie dans un endroit où la température ambiante est comprise entre 18° C et 24° C environ ;
 - ◆ Si les problèmes de charge persistent, apportez l'outil, le bloc-batterie et le chargeur à votre centre d'assistance local.
- ◆ Le bloc-batterie doit être rechargé lorsqu'il ne parvient plus à fournir la puissance nécessaire aux opérations qui étaient facilement réalisées auparavant. CESSEZ D'UTILISER l'outil dans ces conditions. Respectez la procédure de charge. Vous pouvez également recharger un bloc déjà utilisé si vous le souhaitez, sans que cela n'affecte le bloc-batterie.
- ◆ Les matériaux étrangers de nature conductrice comme, notamment et entre autres, les poussières de meulage, les copeaux métalliques, la laine d'acier, les feuilles d'aluminium ou toute autre accumulation de particules métalliques doivent être tenus à distance des cavités du chargeur. Débranchez le chargeur avant de le nettoyer.
- ◆ Ne congélez pas le chargeur et ne l'immergez pas dans l'eau ou dans tout autre liquide.

Installer et retirer les accessoires (Fig. A4, A5)

- ◆ Pour installer un accessoire ou la perche à l'appareil de base (1), alignez la base de l'accessoire/de la perche et le bloc-moteur, comme illustré par les figures A4 et A5.
- ◆ Enfoncez fermement l'accessoire ou la perche dans le module de base jusqu'à ce qu'il/elle s'enclenche en place et que vous entendiez le clic.

Remarque : Les accessoires s'installent sur la perche de la même façon que sur le module de base.

- ◆ Assurez-vous que l'accessoire est correctement fixé sur le module de base ou la perche en tirant doucement dessus. L'accessoire ou la perche doivent rester en place.
- ◆ Pour retirer un accessoire ou la perche, enfoncez le bouton de libération (15) situé sur le côté de l'accessoire ou de la perche et tirez l'accessoire ou la perche hors du module de base ou de la perche.

Remarque : N'utilisez que des accessoires spécifiquement conçus pour le bloc-moteur et compatibles avec lui.

Position correcte des mains (Fig. A5)

Mode avec Rallonge/Perche : La position correcte des mains nécessite une main sur la poignée principale (2) et l'autre main sur la poignée de la perche (21).

Mise en marche (Fig. A6)

- ◆ Enfoncez le bouton de verrouillage (5) et appuyez sur l'interrupteur Marche/Arrêt (4). Une fois l'appareil en marche, vous pouvez relâcher l'interrupteur de verrouillage. Plus l'interrupteur Marche/Arrêt (4) est enfoncé, plus la vitesse de l'appareil est élevée.
- ◆ Afin de maintenir l'appareil en marche, vous devez continuer à enfoncer l'interrupteur Marche/Arrêt (4). Pour éteindre l'appareil, relâchez l'interrupteur Marche/Arrêt (4).

Utiliser l'accessoire Tronçonneuse

Avertissement ! Avant l'assemblage, assurez-vous que l'outil est éteint et que la batterie est retirée.

Installer le guide-chaîne et la chaîne (Fig. B1, B2, B3, B4, B5)

Avertissement ! La chaîne est tranchante. Portez toujours des gants de protection lorsque vous manipulez la chaîne. La chaîne est très tranchante et elle peut vous couper, même à l'arrêt.

Si la chaîne (14) et le guide-chaîne (10) sont emballés séparément dans le carton, la chaîne doit être installée sur le guide et les deux doivent ensuite être fixés sur le corps de l'outil.

- ◆ Positionnez la tronçonneuse sur une surface plate et ferme.
- ◆ Tournez le bouton de verrouillage du réglage du guide (18a) dans le sens inverse des aiguilles d'une montre, comme illustré par la figure B1 pour retirer le cache-pignon (18).
- ◆ Muni de gants, prenez la chaîne (11) et enroulez-la autour du guide-chaîne (10), en vous assurant que les dents pointent dans la bonne direction (voir la figure B5)
- ◆ Assurez-vous que la chaîne est bien installée dans la fente sur la totalité du pourtour du guide-chaîne.
- ◆ Placez la chaîne autour du pignon (19) tout en alignant la fente du guide-chaîne avec le boulon (20) à la base de l'outil, comme illustré par la figure B2.
- ◆ Le bouton de réglage de la tension doit être tourné dans le sens des aiguilles d'une montre jusqu'en butée. Les flèches sur le cache-pignon et le bouton de réglage de la tension doivent coïncider avant de réinstaller le cache. Une fois en place, tenez le guide-chaîne immobile et réinstallez le cache-pignon (18).
- ◆ Assurez-vous que l'orifice du boulon du mécanisme de tension sans outil sur le cache est aligné avec le boulon (20) sur le corps de l'outil, comme illustré par la figure B3.
- ◆ Tournez le bouton de verrouillage du réglage du guide (18a) dans le sens des aiguilles d'une montre jusqu'à ce qu'il s'ajuste puis desserrez le bouton d'un tour complet pour que la chaîne puisse être correctement tendue.

Remarque : Si le cache ne s'adapte pas correctement, contrôlez que la patte du mécanisme de tension sans outil sur le guide est bien alignée avec la fente à l'intérieur du cache-pignon.

- ◆ Tout en tenant le bouton de verrouillage du réglage du guide-chaîne (18a), tournez le bouton de tension de la chaîne (21) dans le sens inverse des aiguilles d'une montre pour retendre la chaîne, comme illustré par la figure B3. Assurez-vous que la chaîne (11) est correctement ajustée autour du guide-chaîne (10).

Régler la tension de la chaîne (Fig. B4, B5)

- ◆ La tronçonneuse à plat sur une surface dure, contrôlez la tension de la chaîne (11). La tension de la chaîne est correcte lorsque cette dernière revient en place après avoir été soulevée de 3 mm du guide-chaîne (10) à l'aide de l'index et du pouce, comme illustré par la figure B4. Il ne doit y avoir aucun "fléchissement" au-dessous, entre le guide-chaîne et la chaîne, comme le montre la figure B5.
- ◆ Afin de régler la tension de la chaîne, desserrez le bouton de verrouillage du réglage du guide-chaîne (18a) d'un tour complet et respectez les instructions du paragraphe "Installer le guide-chaîne et la chaîne".
- ◆ Veillez à ne pas trop tendre la chaîne car cela entraînerait une usure excessive et réduirait la durée de vie du guide-chaîne et de la chaîne.
- ◆ Une fois la chaîne correctement tendue, serrez fermement le bouton de verrouillage du réglage du guide.
- ◆ Si la chaîne est neuve, vérifiez fréquemment sa tension (après avoir retiré la batterie) pendant les 2 premières heures d'utilisation, les chaînes neuves ayant tendance à se détendre légèrement.

Remplacer la chaîne (Fig. B6)

- ◆ Tournez le bouton de verrouillage du réglage du guide (18a) dans le sens inverse des aiguilles d'une montre pour détendre la chaîne.
- ◆ Retirez le cache-pignon (18) comme décrit dans la section "Installer le guide-chaîne et la chaîne".
- ◆ Soulevez la chaîne usée (11) hors de la rainure du guide-chaîne (10).
- ◆ Placez la chaîne neuve dans la fente du guide-chaîne en vous assurant que les dents de la chaîne pointent dans la bonne direction en faisant coïncider la flèche sur la chaîne avec le graphique sur le cache-pignon (18), illustré sur la figure B6.
- ◆ Respectez les instructions de la section "Installer le guide-chaîne et la chaîne".
- ◆ Des chaînes et des guide-chaînes de rechange sont disponibles auprès de votre centre d'assistance BLACK+DECKER agréé le plus proche.

Transporter la tronçonneuse (Fig. B7)

- ◆ Retirez toujours la batterie de l'outil et couvrez le guide-chaîne (10) avec le fourreau (12) voir la figure B7, pour transporter la tronçonneuse.

Installer et retirer les accessoires de la tronçonneuse. (Fig. B8, A5)

- ◆ Pour installer un accessoire ou la perche à l'appareil de base (1), alignez la base de l'accessoire/de la perche et le bloc-moteur, comme illustré par les figures B8 et A5.
- ◆ Enfoncez fermement l'accessoire ou la perche dans le module de base jusqu'à ce qu'il/elle s'enclenche en place et que vous entendiez le clic.

Remarque : Les accessoires s'installent sur la perche de la même façon que sur le module de base.

Remarque : Le mode de base nécessite que le carter de sécurité (8) soit à la verticale. Enfoncez le bouton de verrouillage du carter (9) et soulevez le carter en position comme illustré par la figure B9.

Le mode Perche nécessite que la protection anti-rebond (8) soit en position rangée. Enfoncez le bouton de verrouillage de la protection anti-rebond (9) et abaissez la protection en position comme illustré par la figure B9

- ◆ Assurez-vous que l'accessoire est correctement fixé sur le module de base ou la perche en tirant doucement dessus. L'accessoire ou la perche doivent rester en place.
- ◆ Pour retirer un accessoire ou la perche, enfoncez le bouton de libération (15) situé sur le côté de l'accessoire ou de la perche et tirez l'accessoire ou la perche hors du module de base ou de la perche.

Remarque : N'utilisez que des accessoires spécifiquement conçus pour le bloc-moteur et compatibles avec lui.

Position correcte des mains (Fig. B10, B11)

Mode de base : La position correcte des mains nécessite une main sur la poignée de démarrage (3) avec l'autre main sur la poignée principale (2).

Mode Perche : Travaillez avec une main sur la poignée principale (2) et l'autre main sur la poignée de la perche (21).

Mise en marche (Fig. B10, B11)

- ◆ Enfoncez l'interrupteur de verrouillage (5). Enfoncez la poignée de démarrage (3) puis l'interrupteur Marche/Arrêt (2). Une fois l'appareil en marche, vous pouvez relâcher l'interrupteur de verrouillage. Plus l'interrupteur Marche/Arrêt est enfoncé, plus la vitesse de l'appareil est élevée.
 - ◆ Pour maintenir l'appareil en marche, vous devez maintenir la poignée de démarrage et l'interrupteur Marche/Arrêt enfoncés.
- Pour éteindre l'appareil, relâchez l'interrupteur Marche/Arrêt ou la poignée de démarrage.

Mode avec Rallonge/Perche

- ◆ Enfoncez l'interrupteur de verrouillage (5). Tenez la perche par sa poignée (21) puis enfoncez l'interrupteur Marche/Arrêt (2).
- ◆ Une fois l'appareil en marche, vous pouvez relâcher l'interrupteur de verrouillage. Plus l'interrupteur Marche/Arrêt est enfoncé, plus la vitesse de l'appareil est élevée.
- ◆ Afin de maintenir l'appareil en marche, vous devez continuer à enfoncez l'interrupteur Marche/Arrêt. Pour éteindre l'appareil, relâchez l'interrupteur Marche/Arrêt.

Remarque : Si la pression exercée est trop importante pendant le sciage, la tronçonneuse s'éteint. Pour redémarrer la tronçonneuse, vous devez d'abord relâcher l'interrupteur Marche/Arrêt (1). Recommencez à scier avec moins de force. Laissez la tronçonneuse scier à son propre rythme.

Techniques de coupe courantes en mode de base pour l'élagage / la taille (Fig. B12, B13, B14, B15, B16, B17)

Abattage

Le procédé pour abattre un arbre. Assurez-vous que la batterie est pleine avant d'abattre un arbre afin de pouvoir terminer la tâche sans avoir à la recharger. N'abattez pas d'arbre en cas de vent violent.

- ◆ Une voie de repli doit être prévue et rendue accessible avant de commencer l'abattage. La voie de repli doit se trouver à l'arrière et à la diagonale de la ligne de chute prévue, voir la figure B12.
- ◆ Avant de commencer l'abattage, prenez en compte l'inclinaison naturelle de l'arbre, l'emplacement des grosses branches et le sens du vent afin de déterminer dans quel sens faire tomber l'arbre. Ayez à disposition des cales biaises (bois, plastique ou aluminium) et un maillet lourd. Retirez les débris, pierres, écorces tombantes, clous, crampons et fils de l'arbre au niveau où les entailles d'abattage doivent être réalisées.
- ◆ Entaille de direction - Réalisez une entaille de 1/3 du diamètre de l'arbre, perpendiculaire au sens de chute. Effectuez d'abord l'entaille de direction horizontale du bas. Ceci permet d'éviter le pincement de la chaîne ou du guide-chaîne pendant la seconde entaille, voir la figure B13.
- ◆ Trait de chute - Effectuez le trait de chute au moins 51 mm plus haut que l'entaille de direction horizontale. Gardez le trait de chute parallèle à l'entaille de direction horizontale. Réalisez le trait de chute de façon que suffisamment de bois reste pour créer une charnière. La charnière permet d'éviter que l'arbre ne vrille et qu'il chute dans la mauvaise direction. Ne sciez pas à travers la charnière, voir la figure B13.

- ◆ L'arbre doit commencer à tomber dès que le trait de chute se rapproche de la charnière. S'il existe le moindre risque que l'arbre chute dans la mauvaise direction ou qu'il puisse basculer en arrière et coincer la chaîne, arrêtez-vous avant que le trait de chute soit terminé et utilisez des clavettes pour ouvrir le trait et faire tomber l'arbre le long de la ligne de chute voulue. Dès que l'arbre commence à chuter, retirez la chaîne du trait de coupe, arrêtez le moteur, abaissez la tronçonneuse et dirigez-vous vers la voie de repli. Restez attentif aux branches tombant au-dessus de votre tête et à l'endroit où vous mettez les pieds.

Ébranchage

L'ébranchage consiste à couper les branches d'un arbre après sa chute. Pendant le travail, conservez les plus grosses branches inférieures pour soutenir le tronc au-dessus du niveau du sol. Éliminez les petites branches en une seule coupe. Les branches soumises à une tension doivent être coupées du bas vers le haut pour éviter de bloquer la chaîne, comme illustré par la figure B14. Taillez les branches à partir du côté opposé en maintenant le tronc de l'arbre entre vous et la scie. Ne sciez jamais en plaçant l'outil entre vos jambes ou en chevauchant la branche à scier.

Avertissement lié au tronçonnage ! Nous recommandons que les utilisateurs exécutant cette opération pour la première fois utilisent un chevalet.

Sciage de longueurs d'arbre abattu ou de bûche. La façon de scier dépend de la façon dont la bûche est soutenue. Utilisez si possible un chevalet, voir la figure B15.

- ◆ Ne commencez à scier que quand la tronçonneuse est à plein régime.
- ◆ Placez le crampon inférieur de la chaîne derrière la zone de coupe initiale, comme illustré par la figure B16.
- ◆ Allumez la tronçonneuse puis abaissez la chaîne et le guide dans le bois, en utilisant le crampon comme point charnière.
- ◆ Une fois la tronçonneuse à 45°, mettez à nouveau la tronçonneuse de niveau et répétez ces étapes jusqu'à avoir traversé la pièce à scier.
- ◆ Si l'arbre est soutenu sur toute sa longueur, procédez au sciage par le dessus (tronçonnage par le dessus) mais en évitant de toucher le sol car cela émuuserait rapidement la chaîne.
- ◆ Figure B17 - Si la pièce à scier est soutenue par les deux extrémités. Sciez d'abord 1/3 du diamètre par le dessous (tronçonnage par le dessous). Finalisez ensuite la coupe en sciant par le dessus pour rejoindre la première ligne de coupe.
- ◆ Figure B18 - Si la pièce à scier est soutenue par les deux extrémités. Sciez d'abord 1/3 par le dessus (sciage par

le dessus). Finalisez ensuite la coupe en sciant par le dessous les 2/3 pour rejoindre la première ligne de coupe.

- ◆ En pente, tenez-vous toujours du côté montant de la bûche. Pour une "coupe traversante", afin de conserver un contrôle total, réduisez la pression de coupe en fin de sciage sans relâcher votre prise sur les poignées de la tronçonneuse. Ne laissez pas la chaîne toucher le sol. Une fois le sciage terminé, attendez que la chaîne soit complètement arrêtée avant de déplacer la tronçonneuse. Éteignez toujours le moteur avant de passer à la coupe suivante.

Fonctionnement en mode Rallonge/Perche pour l'élagage et la taille

Avertissement ! Ne vous tenez jamais directement sous la branche à couper. Restez en dehors de la trajectoire de chute des branches.

- ◆ Ne vous tenez jamais sur une échelle (Fig. B19) ou tout autre support instable si vous utilisez la perche. Évitez tout position qui pourrait vous faire perdre l'équilibre et donc provoquer de graves blessures.
- ◆ Éloignez toutes les personnes d'au moins 15 m de la zone de travail. Toute distraction peut vous faire perdre le contrôle de l'outil (Fig. B20).
- ◆ Risque d'électrocution. Afin d'éviter tout choc électrique, n'intervenez jamais à moins de 15 m de lignes électriques aériennes. Contrôlez toujours l'absence de lignes électriques cachées à proximité (Fig. B21).
- ◆ N'étendez pas la poignée de démarrage de la tronçonneuse sur perche au-dessus du niveau de vos épaules.

Position d'utilisation (Fig. B22)

Portez toujours :

- Protection pour la tête.
- Protection oculaire.
- Gants de travail.
- Bandoulière.
- Pantalon anti-coupure.
- Chaussures fermées renforcées.

Avertissement ! Pour élaguer les arbres :

- ◆ Protection contre les rebonds qui peuvent engendrer de graves blessures ou la mort. Voir la section "REBOND" afin d'éviter le risque de rebond.
- ◆ Ne vous penchez pas. Assurez-vous d'avoir une posture stable. Gardez les pieds écartés. Répartissez correctement votre poids sur vos deux pieds.
- ◆ Utilisez vos deux mains pour tenir la tronçonneuse sur perche, comme illustré par la figure B22. Tenez l'outil fermement. Les pouces et les doigts doivent envelopper la poignée de la tronçonneuse sur perche et la perche.

- ◆ N'intervenez jamais si vous êtes dans un arbre ou dans toute autre position délicate ou si vous êtes sur une échelle ou toute autre surface instable. Vous pourriez perdre le contrôle de la tronçonneuse sur perche et subir de graves blessures.

Élaguer un arbre (Fig. B23)

- ◆ Assurez-vous que la tronçonneuse sur perche fonctionne à pleine vitesse avant de procéder au sciage. Pour commencer la coupe, placez la chaîne en mouvement contre la branche. Maintenez fermement la tronçonneuse sur perche afin d'éviter tout effet de rebond ou mouvement latéral.
- ◆ Effectuez la première entaille à 150 mm du tronc de l'arbre par le dessous de la branche. Utilisez le dessus du guide-chaîne pour faire cette entaille. Guidez la tronçonneuse sur perche en exerçant une légère pression pour effectuer la coupe du tiers du diamètre de la branche. Procédez ensuite à la coupe finale depuis le dessus, comme illustré par la figure B23. Ne forcez pas sur la tronçonneuse sur perche. Le moteur pourrait en être sursollicité puis griller. En respectant cette consigne, vous travaillerez mieux et en toute sécurité.

Remarque : Si vous tentez de scier de grosses branches par le dessous, la branche peut se refermer sur le trait de coupe et coincer la chaîne. Si vous tentez de scier de grosses branches par le dessus, sans entaille par le dessous, la branche peut se briser et retirer l'écorce de l'arbre.

- ◆ Retirez la tronçonneuse sur perche de la coupe alors qu'elle fonctionne encore à plein régime. Arrêtez la tronçonneuse en relâchant l'interrupteur Marche/Arrêt. Assurez-vous que la chaîne est bien arrêtée avant de poser la tronçonneuse sur perche.

Chaîne et guide-chaîne

Toutes les quelques heures d'utilisation, retirez le cache-pignon, le guide-chaîne et la chaîne et nettoyez complètement chaque élément à l'aide d'une brosse à brins souples. Assurez-vous que l'orifice de lubrification du guide-chaîne est exempt de salissures. Pour remplacer les chaînes émoussées par des chaînes neuves, il est de bon usage de retourner le guide-chaîne du bas vers le haut.

Affûter la chaîne

Remarque : Les dents de coupe de la chaîne s'émoussent immédiatement si elles touchent le sol ou un clou pendant le sciage. Pour optimiser les performances de votre tronçonneuse, il est important que les dents de la chaîne soient toujours bien affûtées. Suivez ces conseils pratiques pour affûter la chaîne correctement :

- ◆ Pour obtenir de meilleurs résultats, utilisez une lime de 4,5 mm et un porte-lime ou un guide-lime pour affûter votre

chaîne. Cela vous permet d'avoir toujours le bon angle d'affûtage.

- ◆ Placez le porte-lime à plat sur la platine supérieure et la jauge de profondeur de la dent de coupe.
- ◆ Figure B24- Conservez la ligne d'angle de limage correcte de la platine supérieure (11a) de 30° sur votre guide-lime parallèle à la chaîne (lime à 60° par rapport à la chaîne vue de côté).
- ◆ Affûtez d'abord les dents d'un côté de la chaîne. Limez de l'intérieur vers l'extérieur chaque dent de coupe. Retournez ensuite votre tronçonneuse et répétez les procédures pour les dents de coupe de l'autre côté de la chaîne.

Remarque : Utilisez une lime plate pour limer les sommets des "rabots" (portion de maillon de chaîne devant la dent de coupe) de façon qu'ils soient à environ 0,635 mm sous les pointes des dents de coupe, comme illustré par la figure B25.

- ◆ Figure B26- Conservez toutes les dents de coupe à la même longueur.
- ◆ Si la surface en chrome des platines supérieures ou latérales présente des défauts, limez jusqu'à supprimer ces défauts.

Remarque : Après le limage, la dent de coupe est plus tranchante, soyez particulièrement vigilant pendant cette opération.

Remarque : Chaque fois que la chaîne est affûtée, elle perd de sa capacité à réduire les rebonds et nécessite plus de vigilance. Il est recommandé de ne pas affûter une chaîne plus de quatre fois

Dépannage

Problème	Cause possible	Solution possible
L'appareil ne démarre pas.	Le bloc-batterie n'est pas bien installé. Le bloc-batterie n'est pas rechargé. Les composants internes sont trop chauds.	Vérifiez l'installation du bloc-batterie Vérifiez le besoin en charge du bloc-batterie. Laissez l'outil refroidir.
	L'accessoire ou la perche ne sont pas installés sur le module de base.	Assurez-vous que l'accessoire est correctement installé et verrouillé en place sur la perche. Assurez-vous que la perche est correctement installée et verrouillée en place sur le module de base.

Le bloc-batterie ne se recharge pas.	Le bloc-batterie n'est pas installé dans le chargeur. Le chargeur n'est pas branché. La température ambiante est trop chaude ou trop froide	Insérez le bloc-batterie dans le chargeur jusqu'à ce que le voyant s'allume. Branchez le chargeur dans une prise murale qui fonctionne. Consultez la section «Remarques importantes sur la charge» pour avoir plus de détails. Déplacez le chargeur et le bloc-batterie dans un endroit où la température ambiante est supérieure à 4,5°C (40°F) ou inférieure à +40,5°C (105°F)
L'appareil s'éteint brusquement.	Le bloc-batterie a atteint sa limite thermique maximum. Déchargé. (Pour maximiser la durée de vie du bloc-batterie, il est conçu pour s'arrêter sitôt que la charge s'amenuise.)	Laissez le bloc-batterie refroidir. Placez-le dans le chargeur et laissez-le se recharger.

Maintenance

Votre appareil BLACK+DECKER a été conçu pour fonctionner pendant longtemps avec un minimum d'entretien. Le fonctionnement continu et satisfaisant dépend d'un entretien adéquat et d'un nettoyage régulier.

- ◆ Nettoyez régulièrement l'appareil à l'aide d'un chiffon humide. N'utilisez pas de détergents abrasifs ou à base de solvants. Évitez toute pénétration de liquide dans l'appareil et ne plongez aucune pièce dans du liquide.

Protection de l'environnement

 Tri sélectif. Les produits et batteries marqués de ce symbole ne doivent pas être jetés avec les déchets ménagers.

Les produits et batteries contiennent des matières qui peuvent être récupérées et recyclées afin de réduire la demande en matières premières.

Veillez à recycler les produits électriques et les piles et batteries conformément aux dispositions locales en vigueur. Pour plus d'informations, consultez le site www.2helpU.com

Caractéristiques techniques

BCASK61D (H1)		
Tronçonneuse BCASCS61B (H1)		
Tension d'entrée	V _{cc}	18
Vitesse à vide	m/s tr/min	Vitesse de la chaîne = 3,8 Pignon = 2000
Batterie 90617054		
Tension	V _{cc}	18
Capacité	Ah	2
Type		Li-Ion

Chargeur	90634971	
Tension d'entrée	V _{CA}	230
Courant	A	1
Durée de charge approximative	min	120

Niveau de pression sonore selon la norme EN 60745 :		
Pression sonore du souffleur (L _w) 83 dB(A), incertitude (K) 3 dB(A)		
Puissance sonore de la tronçonneuse (L _w) 94 dB(A), incertitude (K) 1,9 dB(A)		
Pression sonore de la tronçonneuse (L _w) 82,5 dB(A), incertitude (K) 4 dB(A)		
Puissance sonore de l'élagueuse sur perche (L _w) 92,9 dB(A), incertitude (K) 2,5 dB(A)		

Valeurs totales des vibrations (somme vectorielle triaxiale) selon la norme EN 60745 :		
Tronçonneuse (a _v) 2,3 m/s ² , incertitude (K) 1,5 m/s ²		
Élagueuse sur perche (a _v) 2,5 m/s ² , incertitude (K) 1,5 m/s ²		

Déclaration de conformité CE
DIRECTIVES MACHINES
DIRECTIVE RELATIVE AUX NUISANCES SONORES
EXTÉRIEURES



BCASK61D SEASONMASTER™
 Système multi-outils sans fil 2 en 1

Black & Decker déclare que les produits décrits dans les "Caractéristiques techniques" sont conformes aux normes :

Tronçonneuse : EN 60745-1:2009+A11:2010,
 EN 60745-2-13:2009+A1:2010,

Élagueuse sur perche : EN 60745-1:2009+A11:2010,
 EN ISO 11680-1:2011

Ces produits sont également conformes aux Directives
 2006/42/CE, 2014/30/UE et 2011/65/UE.

2000/14/EC, tronçonneuse, l'élagueuse sur perche, Annexe V,
 Niveau de puissance sonore mesuré (L_{WA}) 94 dB(A)
 Incertitude (K) = 1,9 dB(A)
 Puissance sonore garantie (L_{WA}) 96 dB(A)

Pour plus de détails, veuillez contacter Black & Decker à l'adresse suivante ou consultez la dernière page du manuel.

Le soussigné est responsable de la compilation des données de la fiche technique et fait cette déclaration au nom de
 Black & Decker.

R. Laverick
 Directeur Ingénierie
 Black & Decker Europe, 210 Bath Road, Slough,
 Berkshire, SL1 3YD
 Royaume Uni
 02/08/2018

Garantie

Black & Decker est sûr de la qualité de ses produits et offre une garantie de 24 mois aux utilisateurs, à partir de la date d'achat. Cette garantie s'ajoute à vos droits légaux auxquels elle ne porte aucunement préjudice. Cette garantie est valable au sein des territoires des États membres de l'Union Européenne et au sein de la Zone européenne de libre-échange.

Pour prétendre à la garantie, la réclamation doit être conforme aux conditions générales de Black & Decker et vous devez fournir une preuve d'achat au vendeur ou au réparateur agréé. Les conditions générales de la garantie de 2 ans Black & Decker ainsi que l'adresse du réparateur agréé le plus proche sont disponibles sur le site Internet www.2helpU.com ou en contactant votre agence Black & Decker locale à l'adresse indiquée dans ce manuel.

Veuillez consulter notre site Internet www.blackanddecker.co.uk pour enregistrer votre nouveau produit Black & Decker et pour être tenu informé des nouveaux produits et offres spéciales.

Usò previsto

Ceesto decespugliatore multifunzione senza filo 2 in 1 BLACK+DECKER BCASK61D SEASONMASTER™ è stato progettato per attività di sramatura, potatura, abbattimento di alberi, taglio di piccoli tronchi, taglio di siepi, arbusti e rovi, taglio e rifinitura di bordi di prati e taglio dell'erba in spazi limitati. Questo elettroutensile è destinato esclusivamente all'uso privato.

Istruzioni di sicurezza

Avvertenze di sicurezza generali per gli elettroutensili



Avvertenza! Leggere attentamente tutte le avvertenze e le istruzioni di sicurezza. La mancata osservanza delle avvertenze e istruzioni elencate di seguito potrebbe dar luogo a scosse elettriche, incendi e/o infortuni gravi.

Conservare tutte le avvertenze e le istruzioni per consultazioni successive. Il termine "elettrotensile" che ricorre in tutte le avvertenze seguenti si riferisce a utensili elettrici alimentati attraverso la rete elettrica (con filo) o a batteria (senza filo).

1. Sicurezza nell'area di lavoro

- Mantenere pulita e bene illuminata l'area di lavoro.** Gli ambienti disordinati o scarsamente illuminati favoriscono gli incidenti.
- Evitare di usare gli elettroutensili in ambienti esposti a rischio di esplosione, ad esempio in presenza di liquidi, gas o polveri infiammabili.** Gli elettroutensili generano scintille che possono incendiare le polveri o i fumi.
- Tenere lontani bambini e altre persone presenti mentre si usa un elettroutensile.** Eventuali distrazioni possono provocare la perdita di controllo dello stesso.

2. Sicurezza elettrica

- Le spine elettriche degli elettroutensili devono essere adatte alla presa. Non modificare la spina in alcun modo. Non utilizzare spine con adattatore con gli elettroutensili dotati di messa a terra.** Per ridurre il rischio di scossa elettrica evitare di modificare le spine e utilizzare sempre le prese di corrente appropriate.
- Evitare il contatto fisico con superfici collegate a terra, come tubi, radiatori, forni e frigoriferi.** Se il corpo dell'utilizzatore è collegato a terra, il rischio di scossa elettrica aumenta.
- Non esporre gli elettroutensili alla pioggia o all'umidità.** Se penetra dell'acqua all'interno dell'elettrotensile, il rischio di scosse elettriche aumenta.

- Non utilizzare il cavo di alimentazione in modo improprio. Non spostare, tirare o scollegare mai l'elettrotensile tirandolo dal cavo. Tenere il cavo di alimentazione lontano da fonti di calore, olio, bordi taglienti o parti in movimento.** Se il cavo di alimentazione è danneggiato o impigliato, il rischio di scossa elettrica aumenta.
- Se l'elettrotensile viene utilizzato all'aperto, usare esclusivamente prolunge omologate per l'impiego all'esterno.** L'uso di un cavo di alimentazione adatto per esterni riduce il rischio di scossa elettrica.
- Se non è possibile evitare di lavorare in una zona umida, usare una rete elettrica protetta da un interruttore differenziale (RCD).** L'uso di un interruttore differenziale riduce il rischio di scossa elettrica.
- Sicurezza delle persone**
 - È importante concentrarsi su ciò che si sta facendo e maneggiare con giudizio l'elettrotensile. Non utilizzare un elettrotensile quando si è stanchi o sotto l'effetto di droghe, alcool o medicinali.** Un solo attimo di distrazione durante l'uso dell'elettrotensile potrebbe provocare gravi lesioni personali.
 - Usare dispositivi di protezione individuale. Indossare sempre dispositivi di sicurezza per gli occhi.** L'uso di dispositivi di protezione, quali mascherine antipolvere, scarpe antinfortunistiche antiscivolo, elmetti o protezioni auricolari in condizioni opportune consente di ridurre le lesioni personali.
 - Impedire l'avviamento involontario. Accertarsi che l'interruttore di accensione sia in posizione "off" (spento), prima di collegare l'elettrotensile alla rete elettrica e/o alla batteria, di prenderlo in mano o di trasportarlo.** Per non esporsi al rischio di incidenti, non trasportare l'elettrotensile tenendo le dita sull'interruttore e non collegarlo a una fonte di alimentazione elettrica con l'interruttore acceso.
 - Prima di accendere un elettrotensile, togliere eventuali utensili o chiavi di regolazione.** Un utensile di regolazione o una chiave inserito/a su una parte rotante dell'elettrotensile può provocare lesioni a persone.
 - Non sbilanciarsi. Mantenere sempre un appoggio e un equilibrio adeguati.** In tal modo è possibile mantenere un migliore controllo dell'elettrotensile nelle situazioni impreviste.
 - Vestirsi adeguatamente. Non indossare abiti lenti o gioielli. Tenere i capelli, i vestiti e i guanti lontano dalle parti mobili.** Abiti larghi, gioielli o capelli lunghi possono impigliarsi nelle parti in movimento.
 - Se gli elettroutensili sono provvisti di attacchi per il collegamento di dispositivi di aspirazione o di raccolta della polvere, assicurarsi che questi siano installati e**

utilizzati correttamente. L'impiego di dispositivi per la raccolta delle polveri può ridurre i pericoli legati a queste ultime.

h. Non lasciare che la familiarità acquisita dall'uso frequente degli utensili induca a cedere alla tentazione di ignorare i principi di utilizzo sicuro degli stessi.

Un'azione imprudente potrebbe provocare lesioni gravi in una frazione di secondo.

4. Uso e cura dell'elettrotensile

a. Non sovraccaricare l'elettrotensile. Utilizzare l'elettrotensile adatto per il lavoro da eseguire.

L'elettrotensile corretto funziona meglio e in modo più sicuro, se utilizzato alla velocità per cui è stato progettato.

b. Non utilizzare l'elettrotensile se l'interruttore di accensione/spengimento è difettoso. Qualsiasi elettrotensile che non possa essere controllato tramite l'interruttore è pericoloso e deve essere riparato.

c. Scollegare la spina dalla presa di corrente e/o la batteria dall'elettrotensile prima di regolarlo, sostituirne gli accessori o riporlo in magazzino.

Queste misure di sicurezza preventive riducono il rischio di azionare l'elettrotensile accidentalmente.

d. Quando non vengono usati, gli elettrotensili devono essere custoditi fuori dalla portata dei bambini. Non consentire l'uso dell'elettrotensile a persone inesperte o che non abbiano letto le presenti istruzioni d'uso. Gli elettrotensili sono pericolosi in mano a persone inesperte.

e. Sottoporre gli elettrotensili a regolare manutenzione. Verificare che le parti mobili siano correttamente allineate e non inceppate, che non vi siano componenti rotti e che non sussistano altre condizioni che possono compromettere il funzionamento dell'elettrotensile. Se danneggiato, far riparare l'elettrotensile prima dell'uso. Molti incidenti sono provocati da elettrotensili non sottoposti a corretta manutenzione.

f. Mantenere affilati e puliti gli utensili da taglio. La manutenzione corretta degli utensili da taglio con bordi affilati riduce le probabilità di inceppamento e ne facilita il controllo.

g. Utilizzare l'elettrotensile, gli accessori, le punte, ecc. in conformità alle presenti istruzioni, tenendo conto delle condizioni operative e del lavoro da eseguire.

L'utilizzo dell'elettrotensile per impieghi diversi da quelli previsti può dare luogo a situazioni di pericolo.

h. Mantenere le impugnature e le superfici di presa asciutte, pulite e senza tracce di olio o grasso.

Impugnature e superfici di presa scivolose non consentono di maneggiare e controllare in modo sicuro l'utensile nel caso di imprevisti.

5. Uso e cura degli elettrotensili a batteria

a. Ricaricare la batteria utilizzando esclusivamente il caricabatterie l'alimentatore specificato dal fabbricante.

Un caricabatterie adatto per un solo tipo di batteria può comportare il rischio d'incendio se usato con una batteria diversa.

b. Usare gli elettrotensili esclusivamente con i pacchi batteria specificamente progettati per gli stessi.

L'impiego di batterie di tipo diverso potrebbe provocare il rischio di lesioni a persone e incendi.

c. Quando il pacco batteria non è in uso, tenerlo lontano da altri oggetti metallici, come graffette, monete, chiavi, chiodi, viti o altri oggetti metallici di piccole dimensioni, che potrebbero cortocircuitare un morsetto con l'altro.

Se i morsetti della batteria vengono cortocircuitati potrebbero provocare ustioni o un incendio.

d. In condizioni di sovraccarico, dai pacchi batteria potrebbe fuoriuscire del liquido: evitare di toccarlo. In caso di contatto accidentale, risciacquare la pelle con acqua. Se il liquido entra a contatto con gli occhi, consultare un medico.

Il liquido che fuoriesce dalla batteria può causare irritazioni o ustioni.

e. Non utilizzare una batteria o un utensile danneggiati o modificati.

Le batterie danneggiate o modificate potrebbero manifestare un comportamento imprevedibile con la possibilità di causare un'esplosione o un incendio.

f. Non esporre una batteria o un utensile al fuoco o a temperature eccessivamente elevate.

L'esposizione al fuoco o a una temperatura superiore a 130°C potrebbe provocare un'esplosione.

g. Seguire tutte le istruzioni per la carica e non caricare la batteria o l'elettrotensile a una temperatura che non rientri nell'intervallo di valori specificato nelle istruzioni.

Una ricarica effettuata in maniera scorretta o a una temperatura che non rientra nell'intervallo di valori specificato, potrebbe danneggiare la batteria aumentando il rischio d'incendi.

h. Seguire tutte le istruzioni per la carica e non caricare la batteria o l'elettrotensile a una temperatura che non rientri nell'intervallo di valori specificato nelle istruzioni.

Una ricarica effettuata in maniera scorretta o a una temperatura che non rientra nell'intervallo di valori specificato, potrebbe danneggiare la batteria aumentando il rischio d'incendi.

i. Seguire tutte le istruzioni per la carica e non caricare la batteria o l'elettrotensile a una temperatura che non rientri nell'intervallo di valori specificato nelle istruzioni.

Una ricarica effettuata in maniera scorretta o a una temperatura che non rientra nell'intervallo di valori specificato, potrebbe danneggiare la batteria aumentando il rischio d'incendi.

6. Assistenza

a. Fare riparare l'elettrotensile esclusivamente da personale specializzato e solo utilizzando pezzi di ricambio originali.

In questo modo sarà possibile mantenere la sicurezza dell'elettrotensile.

b. Non riparare le batterie danneggiate.

Gli interventi di riparazione sulle batterie devono essere eseguiti dal costruttore o da fornitori di assistenza autorizzati.

Ulteriori avvertenze di sicurezza valide per gli elettrotensili



Avvertenza! Ulteriori avvertenze di sicurezza valide per le motoseghe.

◆ **Mantenere ogni parte del corpo lontana dalla motosega durante l'impiego. Prima di accendere la motosega, assicurarsi che la catena non sia a contatto con alcun oggetto.**

Un attimo di distrazione durante l'impiego della motosega può far impigliare l'abbigliamento o parti del corpo nella motosega stessa.

◆ **Tenere sempre la motosega con la mano destra sull'impugnatura posteriore e quella sinistra sull'impugnatura anteriore.**

Tenere la motosega con le mani nella posizione contraria rispetto a quanto consigliato aumenta il rischio di lesioni personali: non bisogna mai farlo.

◆ **Afferrare l'elettrotensile solo dall'impugnatura provvista di materiale isolante, dato che la motosega potrebbe venire a contatto con cavi nascosti.**

Il contatto tra la catena della motosega e un filo sotto tensione mette sotto tensione anche le parti metalliche esposte dell'elettrotensile, con il rischio di scosse elettriche per l'operatore.

◆ **Indossare occhiali di sicurezza e otoprotezioni. Si consiglia inoltre un equipaggiamento protettivo per testa, mani, gambe e piedi.**

Un abbigliamento protettivo idoneo riduce il rischio di lesioni personali causate dal distacco di rami o dal contatto accidentale con la motosega.

◆ **Non utilizzare la motosega su di un albero.**

L'utilizzo della motosega quando ci si trova su un albero può causare lesioni personali.

◆ **Mantenere sempre un buon equilibrio e utilizzare la motosega solo quando ci si trova su di una superficie fissa, sicura e piana.**

Superfici sdruciole o poco stabili tipo le scale, possono causare la perdita di equilibrio o del controllo della motosega.

◆ **Se si taglia un ramo sotto tensione, prestare attenzione all'effetto "molla".**

Quando la tensione nelle fibre del legno viene rilasciata, il ramo, caricato come una molla, può colpire l'operatore e/o fargli perdere il controllo della motosega.

◆ **Prestare la massima attenzione quando si tagliano cespugli e giovani pertiche.**

Il materiale sottile potrebbe incepparsi nella motosega e schizzare verso l'operatore oppure fargli perdere l'equilibrio.

◆ **Trasportare la motosega spenta e tenuta lontana del corpo afferrandola dall'impugnatura anteriore.**

Durante il trasporto o quando si ripone la motosega, montare sempre il copribarra. Il corretto maneggio della motosega riduce la probabilità di contatto accidentale con la catena in movimento della motosega.

◆ **Seguire le istruzioni relative alla lubrificazione, al tensionamento della catena e alla sostituzione degli accessori.**

Delle catene tese o lubrificate in modo errato possono o rompersi o aumentare la probabilità di contraccolpi.

◆ **Mantenere le impugnature pulite e prive di tracce di olio o grassi.**

La presenza di olio o grasso sulle impugnature può renderle scivolose e causare la perdita di controllo dell'elettrotensile.

◆ **Tagliare solo il legno. Non usare la motosega per lavori diversi da quelli previsti.**

Non utilizzare la motosega per tagliare plastica, murature o materiali da costruzione diversi dal legno. L'impiego della motosega per usi diversi da quelli previsti può dar luogo a situazioni di pericolo.

Cause e prevenzione dei contraccolpi per l'utilizzatore

I contraccolpi possono verificarsi quando la punta della barra di guida tocca un oggetto o quando il legno tagliato si richiude e incastra la catena della motosega nel taglio.

A volte il contatto con la punta può causare una reazione inversa improvvisa, spingendo la barra di guida verso l'alto e indietro verso l'operatore. Se la catena della motosega rimane incastrata lungo la parte superiore della barra di guida è possibile che la barra venga spinta indietro velocemente contro l'operatore. Entrambe queste reazioni possono causare la perdita di controllo della motosega con la probabilità di pericolose lesioni personali. Non fare affidamento esclusivamente sui dispositivi di sicurezza incorporati nella motosega. Ricade sull'operatore della motosega la responsabilità di eseguire dei lavori di taglio che non causino incidenti o lesioni.

Un contraccolpo è la conseguenza di un utilizzo non appropriato e/o non corretto dell'elettrotensile. Esso può essere evitato soltanto adottando le misure di sicurezza idonee come descritto di seguito.

◆ **Tenere saldamente la motosega afferrando le impugnature con i pollici e le altre dita.**

Afferrando la motosega con entrambe le mani, posizionare il corpo e il braccio in modo da far fronte ad eventuali contraccolpi. L'operatore è in grado di resistere alla forza esercitata da eventuali contraccolpi se adotta le precauzioni del caso. Non lasciare andare la motosega.

◆ **Non sbilanciarsi e non tagliare oltre l'altezza della spalla.**

In questo modo si evita il contatto involontario con la punta e si mantiene un migliore controllo della motosega in situazioni impreviste.

◆ **Utilizzare solamente le barre di guida e le catene di ricambio indicate dal produttore.**

L'uso di barre di guida e catene non idonee può causare la rottura della catena e/o contraccolpi.

◆ **Rispettare le istruzioni di affilatura e di manutenzione della catena della motosega fornite dal produttore.**

La diminuzione dell'altezza del calibro di profondità aumenta la possibilità di contraccolpi.

◆ **Il contatto con metallo, cemento o altri materiali duri che si trovano in prossimità del legno o al suo interno possono causare un contraccolpo.**

- ◆ Una catena smussata o allentata può causare un contraccolpo.
- ◆ Non tentare di inserire la catena in un taglio precedente, perché potrebbe verificarsi un contraccolpo. Praticare un nuovo taglio ogni volta.
- ◆ Consigliamo vivamente a chi usa una motosega per la prima volta di chiedere consigli pratici a un esperto nell'uso della motosega e dei dispositivi di protezione. Fare pratica segnando ceppi su un cavalletto o un'intelaiatura di sostegno.
- ◆ Durante il trasporto della motosega consigliamo di rimuovere la batteria e di tenere la catena rivolta all'indietro.
- ◆ Quando non viene adoperata, la motosega deve essere sottoposta alla necessaria manutenzione. Non riporre mai la motosega senza averne rimosso la catena e la barra di guida che devono essere conservate in un bagno d'olio. Tutti i componenti della motosega devono essere riposti in luogo sicuro e asciutto, fuori dalla portata dei bambini.
- ◆ Consigliamo di scaricare l'olio in un apposito serbatoio prima di riporre l'elettroutensile.
- ◆ Prima di abbattere dei rami o un albero, accertarsi di avere una posizione stabile e che esista una via di fuga per sfuggire ai rami o all'albero in caduta.
- ◆ Fare uso di cunei per controllare la direzione di caduta ed evitare che la catena e la barra di guida si blocchino nel taglio.
- ◆ Sottoporre la motosega a regolare manutenzione. La catena deve essere sempre affilata e bene aderente alla barra di guida. Verificare che catena e barra di guida siano pulite e perfettamente lubrificate. Mantenere le maniglie asciutte, pulite e prive di olio o grasso.
- ◆ Assicurarsi che nelle vicinanze (ma a distanza di sicurezza), sia sempre disponibile qualcuno che possa intervenire in caso di incidente.
- ◆ Se, per qualsiasi motivo, è necessario toccare la catena, accertare che la motosega non sia collegata alla batteria.
- ◆ La rumorosità della motosega può superare 85 dB(A). Si suggerisce, quindi, di adottare le misure del caso per proteggere l'udito.
- ◆ Durante l'impiego della motosega, la catena potrebbe riscaldarsi. Manipolarla con attenzione.
- ◆ Tenere i cavi di prolunga lontano dagli elementi da taglio.

usarlo per abbattere alberi. Se questo elettroutensile viene usato con accessori o per usi diversi da quelli raccomandati nel presente manuale d'uso, si potrebbero verificare lesioni personali.

- ◆ **Tenere l'elettroutensile afferrandone l'impugnatura provvista di materiale isolante quando vi è la possibilità che la lama possa venire a contatto di cavi nascosti o del filo di alimentazione.** Il contatto tra la lama e un filo sotto tensione, mette sotto tensione anche le parti metalliche esposte dell'elettroutensile e potrebbe esporre l'operatore a scosse elettriche.
- ◆ Indossare indumenti aderenti e protettivi, compreso un casco di sicurezza con visiera/occhiali, otoprotezioni, calzature antiscivolo, calzoncini antitaglio e guanti di cuoio robusti.
- ◆ L'operatore deve sempre posizionarsi al riparo dalla traiettoria di caduta dei rami.
- ◆ La distanza di sicurezza tra un ramo da abbattere e gli osservatori, eventuali edifici e altri oggetti, è pari ad almeno due volte e mezzo la lunghezza del ramo stesso. Eventuali osservatori, edifici o oggetti entro tale distanza rischiano di essere colpiti dal ramo in caduta.
- ◆ Mettere a punto un programma di sicurezza che consenta di allontanarsi dai rami che stanno per essere abbattuti. Assicurarsi che il percorso di fuga sia libero da ostacoli che possono impedire o intralciare il movimento. Ricordare che l'erba umida e la corteccia appena tagliata sono scivolose.
- ◆ Assicurarsi che nelle vicinanze (ma a distanza di sicurezza) sia sempre disponibile qualcuno che possa intervenire in caso di incidente.
- ◆ Non usare l'elettroutensile mentre ci si trova su un albero, su una scala o su qualsiasi altra superficie poco stabile.
- ◆ Mantenere sempre un buon equilibrio evitando posizioni malsicure.
- ◆ Tenere saldamente l'elettroutensile con ambedue le mani quando il motore è in funzione.
- ◆ Prestare attenzione che la catena in movimento non tocchi alcun oggetto in prossimità della punta della barra di guida.
- ◆ Iniziare un taglio solo con la catena alla massima velocità.
- ◆ Non tentare di inserirsi in un taglio precedente. Eseguire sempre un nuovo taglio.
- ◆ Prestare attenzione allo spostamento di rami e ad altre forze che possono chiudere il taglio e bloccare o rallentare la catena.
- ◆ Non tentare di tagliare un ramo il cui diametro è superiore alla lunghezza di taglio dell'elettroutensile.
- ◆ Estrarre sempre la batteria dell'elettroutensile e infilare il copri catena sulla catena quando si ripone o si trasporta l'elettroutensile.
- ◆ La catena deve sempre essere affilata e ben tesa. Controllare la tensione a intervalli regolari.



Avvertenza! Altre precauzioni di sicurezza per i potatori telescopici

L'uso previsto è descritto nel presente manuale d'uso. Non usare l'elettroutensile per lavori diversi da quelli di progetto; non

- ◆ Spegnerne l'elettroutensile, lasciare che la catena si fermi ed estrarre la batteria dall'elettroutensile prima di eseguire regolazioni o interventi di manutenzione o riparazione.
- ◆ Usare esclusivamente ricambi e accessori originali.
- ◆ Trasportare il potatore telescopico per mezzo dell'impugnatura con la lama ferma. Quando si trasporta o si ripone il potatore telescopico, montare sempre il fodero della lama e scomporre i principali componenti. Un utilizzo corretto del potatore telescopico riduce il rischio di subire o causare lesioni.

Sicurezza altrui

- ◆ Questo elettroutensile non è stato progettato per impiego da parte di persone (o bambini) portatrici di handicap fisici, psichici o sensoriali o che non abbiano la dovuta esperienza o conoscenza, a meno che non siano seguite o opportunamente istruite sul suo impiego da parte di una persona responsabile della loro sicurezza.
- ◆ I bambini devono essere sorvegliati per assicurarsi che non giochino con l'elettroutensile.

Rischi residui

L'utilizzo dell'elettroutensile può comportare rischi residui non necessariamente riportati nelle presenti avvertenze di sicurezza. Tali rischi possono sorgere a seguito di un uso prolungato o improprio, ecc.

- ◆ Malgrado il rispetto delle norme di sicurezza pertinenti e l'implementazione di dispositivi di sicurezza, alcuni rischi residui non possono essere evitati. Sono inclusi:
 - ◆ lesioni causate o subite a seguito del contatto con parti rotanti/in movimento;
 - ◆ lesioni causate o subite durante la sostituzione di parti, lame o accessori;
 - ◆ lesioni causate dall'impiego prolungato di un elettroutensile; (quando si utilizza qualsiasi utensile per lunghi periodi, accertarsi di fare regolarmente delle pause);
 - ◆ menomazioni uditive;
 - ◆ rischi per la salute causati dall'aspirazione di polveri generate durante l'uso dell'elettroutensile (ad esempio quando si lavora con il legno, in modo particolare quello di quercia, faggio o l'MDF).

Vibrazioni

I valori delle emissioni di vibrazioni dichiarati, indicati al paragrafo Dati tecnici e nella Dichiarazione di conformità del presente manuale, sono stati misurati in base al metodo di prova standard previsto dalla normativa EN 60745 e possono essere usati come parametri di confronto tra due utensili. Il valore delle emissioni di vibrazioni dichiarato può anche essere usato come valutazione preliminare dell'esposizione.

Avvertenza! Il valore delle emissioni di vibrazioni durante l'impiego effettivo dell'elettroutensile può variare da quello

dichiarato a seconda delle modalità d'uso. Il livello delle vibrazioni può aumentare oltre quello dichiarato.

Quando si valuta l'esposizione alle vibrazioni per determinare le misure di sicurezza richieste dalla normativa 2002/44/CE destinata alla protezione delle persone che utilizzano regolarmente elettroutensili per lo svolgimento delle proprie mansioni, è necessario prendere in considerazione le condizioni effettive di utilizzo e il modo in cui l'elettroutensile viene usato, oltre che tenere conto di tutte le componenti del ciclo operativo, vale a dire i periodi in cui l'elettroutensile rimane spento, quelli in cui è acceso ma fermo e quelli in cui viene effettivamente utilizzato.

Etichette sull'elettroutensile

Sull'elettroutensile sono presenti i seguenti simboli assieme al codice data:



Avvertenza! Per ridurre il rischio di infortuni, l'utilizzatore deve leggere il manuale di istruzioni.



Indossare sempre occhiali di sicurezza e protezioni per le orecchie.



Indossare dei guanti.



Indossare un elmetto.



Rimuovere sempre la batteria dall'elettroutensile prima di effettuare qualsiasi operazione di pulizia o manutenzione.



Non esporre l'elettroutensile alla pioggia o a un'umidità intensa.



Indossare scarpe antiscivolo.



Fare attenzione alla caduta di oggetti.



Pericolo di elettrocuzione. Tenersi ad almeno 10 m dalle linee elettriche aeree.



Per garantire sempre un funzionamento sicuro, controllare, dopo ogni 10 minuti di utilizzo, la tensione della catena come descritto nel presente manuale e regolarla di nuovo su un gioco di 3 mm se necessario. Lubrificare la catena ogni 10 minuti di utilizzo.



Direzione di rotazione della catena



Avvertenza! Non toccare la catena in prossimità del punto di espulsione dei trucioli.



Livello di pressione acustica garantito ai sensi della Direttiva 2000/14/CE.

Istruzioni di sicurezza aggiuntive per batterie e caricabatterie

Batterie

- ◆ Non tentare mai di aprire la batteria per alcun motivo.
- ◆ Non lasciare che la batteria si bagni.
- ◆ Non conservare la batteria in luoghi dove la temperatura potrebbe superare 40 °C.
- ◆ Caricare la batteria solo in ambienti con temperature comprese tra 10°C e 40°C.
- ◆ Caricare la batteria utilizzando esclusivamente il caricabatterie fornito con l'elettrotensile.
- ◆ Quando si smaltiscono le batterie, seguire le istruzioni riportate al capitolo "Protezione dell'ambiente".



Non tentare di caricare batterie danneggiate.

Caricabatterie

- ◆ Usare l'alimentatore BLACK+DECKER solo per caricare la batteria nell'apparecchio con il quale è stato fornito. Altre batterie potrebbero scoppiare causando lesioni alle persone e danni alle cose.
- ◆ Non tentare mai di caricare batterie non ricaricabili.
- ◆ Fare sostituire immediatamente i fili di alimentazione difettosi.
- ◆ Non lasciare che il caricabatterie si bagni.
- ◆ Non aprire il caricabatterie.
- ◆ Non collegare il caricabatterie a sonde.



Il caricabatterie è destinato all'uso in ambienti chiusi.



Leggere il presente manuale d'uso prima dell'impiego.

Sicurezza elettrica



Il doppio isolamento di cui è provvisto il caricabatterie rende superfluo il filo di terra. Controllare sempre che la tensione di rete corrisponda a quella indicata sulla targhetta dei valori nominali. Non tentare mai di sostituire il caricabatterie con una spina elettrica tradizionale.

- ◆ In caso di danneggiamento del cavo di alimentazione, è necessario farlo riparare dal fabbricante o presso un centro assistenza BLACK+DECKER autorizzato in modo da evitare pericoli.

Caratteristiche

Questo elettrotensile presenta alcune o tutte le seguenti caratteristiche.

1. Corpo motore (unità di base)
2. Impugnatura principale
3. Impugnatura a staffa
4. Interruttore di accensione/spengimento
5. Pulsante di sblocco di sicurezza
6. Accessorio motosega
7. Pulsante di rilascio accessorio motosega
8. Protezione dai contraccolpi
9. Pulsante di rilascio protezione dai contraccolpi
10. Barra di guida
11. Catena della motosega
12. Copribarra
13. Asta di prolunga
14. Impugnatura dell'asta
15. Pulsante di rilascio asta di prolunga
16. Batteria

Carica della batteria (Fig. A1)

I caricabatterie BLACK+DECKER sono progettati per caricare le batterie BLACK+DECKER.

- ◆ Collegare il caricabatterie (17) a una presa di corrente adatta prima di inserire la batteria (16).
- ◆ Inserire la batteria (16) nel caricabatterie, assicurandosi che sia completamente incastrata in sede nelle apposite scanalature (Figura A1).



Il LED (17a) lampeggia mentre la carica è in corso.



Quando la carica è completa il LED rimane acceso fisso. Il pacco batteria è completamente carico e può essere utilizzato immediatamente o lasciato nel caricabatterie.

- ◆ Caricare le batterie scariche al più presto dopo l'uso, altrimenti la loro durata utile potrebbe diminuire notevolmente. Per la massima durata delle batterie, non lasciarle scaricare completamente. Consigliamo di ricaricare le batterie dopo ciascun impiego.

Diagnostica del caricabatterie (Fig. A2)

Questo caricabatterie è progettato in modo da rilevare alcuni problemi che possono sorgere con le batterie o la rete elettrica. I problemi sono indicati da un LED che lampeggia secondo schemi differenti.

Batteria guasta



Il caricabatterie è in grado di rilevare una batteria scarica o danneggiata. Il LED lampeggia secondo lo schema indicato sull'etichetta. Se compare questo schema di batteria guasta, non continuare a caricare la batteria.

Portarla presso un centro di assistenza o un sito di raccolta per il riciclaggio.

Ritardo per pacco batteria caldo/freddo



Quando il caricabatterie rileva una batteria troppo calda o troppo fredda avvia automaticamente la funzione di ritardo pacco caldo/freddo, sospendendo la carica finché la batteria non ha raggiunto la temperatura normale. Dopo di ciò, il caricabatterie passa automaticamente alla modalità di ricarica del pacco batterie. Questa funzione garantisce la massima durata della batteria. Il LED lampeggia secondo lo schema indicato sull'etichetta.

Batteria lasciata nel caricabatterie

Il caricabatterie e la batteria possono essere lasciati collegati con il LED sempre acceso. Il caricabatterie manterrà il pacco batteria come nuovo e completamente carico. Questo caricabatterie è dotato di una modalità di messa a punto, che eguaglia o bilancia le singole celle del pacco batteria, in modo che possa funzionare alla capacità di picco. I pacchi batteria devono essere messi a punto una volta a settimana oppure ogni volta che la batteria non fornisce più la stessa quantità di corrente. Per utilizzare la modalità di messa a punto automatica inserire il pacco nel caricabatterie e lasciarcele per almeno 8 ore.

Note importanti riguardanti la carica

- ◆ Per ottenere la massima durata e le migliori prestazioni dalla batteria, caricarla quando la temperatura dell'aria è compresa tra 18 °C e 24 °C. NON ricaricare la batteria se la temperatura dell'aria è inferiore a +4,5 °C o superiore a +40,5 °C. Questa precauzione è importante e previene gravi danni alla batteria.
- ◆ Il caricabatterie e la batteria possono diventare caldi al tatto durante la carica. È un fatto normale che non indica la presenza di problemi. Per facilitare il raffreddamento del pacco batteria dopo l'uso, evitare di posizionare il caricabatterie o il pacco batteria in un ambiente caldo, come ad esempio all'interno di un capannone di metallo o di un rimorchio non isolato.
- ◆ Se la batteria non si carica correttamente:
 - ◆ controllare l'effettivo funzionamento della presa collegandovi una lampada o un apparecchio simile;
 - ◆ verificare se la presa è collegata a un interruttore della luce che si spegne quando si spengono le luci;
 - ◆ spostare il caricabatterie e il pacco batteria in un luogo dove la temperatura dell'aria circostante è di circa 18 °C - 24 °C.
 - ◆ Se i problemi di carica persistono, portare l'elettrotensile, la batteria e il caricabatterie presso il centro di assistenza di zona.
- ◆ La batteria deve essere sostituita se non riesce a produrre energia a sufficienza per lavori che prima venivano svolti

con facilità. NON CONTINUARE a usarla in queste condizioni. Seguire la procedura di carica. È anche possibile caricare un pacco batteria parzialmente utilizzato ogni volta che si desidera senza alcun effetto negativo sul pacco batteria stesso.

- ◆ Materiali estranei di natura conduttiva come, a titolo esemplificativo ma non esaustivo, polvere di smerigliatura, schegge metalliche, lana di acciaio, lamine di alluminio o qualsiasi accumulo di particelle metalliche, dovrebbero essere eliminati dalle cavità del caricabatterie. Staccare il caricabatterie dalla presa di corrente prima di pulirlo.
- ◆ Non congelare né immergere nessuna parte del caricabatterie in acqua o altri liquidi.

Installazione e rimozione degli accessori (Fig. A4 e A5)

- ◆ Per montare un accessorio o l'asta di prolunga al corpo motore (1), allineare l'accessorio/l'asta di prolunga con il corpo motore, come illustrato nelle Figure A4 e A5.
- ◆ Premere con decisione l'accessorio o l'asta di prolunga sul corpo motore finché scatta in posizione e si avverte un clic.

Nota: gli accessori si montano sull'asta di prolunga esattamente come sull'unità di base.

- ◆ Assicurarsi che l'accessorio sia fissato saldamente al corpo motore o all'asta di prolunga tirandolo in fuori con delicatezza. L'accessorio o l'asta di prolunga deve rimanere incastrato/a.
- ◆ Per rimuovere un accessorio o l'asta di prolunga premere il pulsante di rilascio (15) sul lato dell'accessorio o dell'asta di prolunga ed estrarre l'accessorio o l'asta di prolunga dal corpo motore o dall'asta.

Nota: utilizzare esclusivamente accessori specificamente progettati per il corpo motore e compatibile con esso.

Posizionamento corretto delle mani (Fig. A5)

Con asta di prolunga: La posizione corretta delle mani richiede una mano sull'impugnatura principale (2) e l'altra mano sull'impugnatura dell'asta (21).

Accensione (Fig. A6)

- ◆ Tenere premuto il pulsante di sblocco di sicurezza (5) e premere l'interruttore di accensione/spengimento (4). Quando l'elettrotensile è acceso, è possibile rilasciare il pulsante di sblocco di sicurezza. Maggiore è la pressione esercitata sull'interruttore di accensione/spengimento (4), maggiore è la velocità dell'unità di base.
- ◆ Per mantenere l'elettrotensile in funzione è necessario continuare a premere l'interruttore di accensione/spengimento (4). Per spegnerlo, rilasciare l'interruttore di accensione/spengimento (4).

Uso dell'accessorio motosega

Avvertenza! Prima di montare l'accessorio, assicurarsi che l'elettrotensile sia spento e che la batteria sia stata rimossa.

Installazione della barra di guida e della catena della motosega (Fig. B1, B2, B3, B4, B5)

Avvertenza! Catena affilata. Indossare sempre guanti di protezione per maneggiare la catena. La catena è affilata e può causare ferite da taglio anche da ferma.

Se la catena della motosega (14) e la barra di guida (10) sono confezionate separatamente nel cartone, la catena deve essere montata sulla barra di guida ed entrambe al corpo dell'elettrotensile.

- ◆ Collocare la sega su una superficie piana e stabile.
- ◆ Ruotare il pomello di bloccaggio per regolare la barra (18a) in senso antiorario, come illustrato nella Figura B1 per rimuovere il copri rochetto (18).
- ◆ Indossando dei guanti di protezione, afferrare la catena della motosega (11) e posizionarla intorno alla barra di guida (10), assicurandosi che i denti della catena siano rivolti nella direzione corretta (vedere la Figura B5).
- ◆ Assicurarsi che la catena sia correttamente inserita nella scanalatura intorno a tutta la barra di guida.
- ◆ Collocare la catena intorno al rochetto (19) allineando la scanalatura sulla barra di guida con il bullone (20) nella base dell'elettrotensile, come illustrato nella Figura B2.
- ◆ Ruotare la manopola di tensionamento in senso antiorario finché si arresta. Le frecce sul copri rochetto e sulla manopola di tensionamento devono essere allineate prima di montare il copri rochetto. Una volta in posizione, tenere ferma la barra e rimontare il copri rochetto (18).
- ◆ Assicurarsi che il foro del bullone del tendicatena rapido sul copri rochetto sia allineato con il bullone (20) nell'alloggiamento, come illustrato nella Figura B3.
- ◆ Ruotare il pomello di bloccaggio per regolare la barra (18a) in senso orario, fino a quando scatta, quindi allentarlo di un intero giro, per poter tendere la catena della motosega correttamente.

Nota: se il copri rochetto non si monta correttamente, verificare che la linguetta per il tendicatena rapido sulla barra sia allineata con la scanalatura all'interno del copri rochetto.

- ◆ Tenendo fermo il pomello di bloccaggio per regolare la barra (18a), ruotare la manopola di tensionamento della catena (21) in senso orario per aumentare la tensione, come illustrato nella Figura B3. Verificare che la catena (11) sia ben tesa attorno alla barra di guida (10).

Regolazione della tensione della catena (Figg. B4 e B5)

- ◆ Con la motosega appoggiata su una superficie piana e stabile, verificare la tensione della catena (11). La tensione è corretta quando la catena si tende di nuovo dopo essere stata allontanata di 3 mm dalla barra di guida

(10) con una leggera pressione dell'indice e del pollice, come illustrato nella Figura B4. Non deve esservi "gioco" tra la barra di guida e la catena sul lato inferiore, come illustrato nella Figura B5.

- ◆ Per regolare la tensione della catena, allentare il pomello di bloccaggio per regolare la barra (18a) facendogli compiere un intero giro e seguire le istruzioni riportate nel paragrafo "Installazione della barra di guida e della catena della motosega".
- ◆ Non tendere eccessivamente la catena: ciò causerebbe un logorio eccessivo e abbrevia la vita della barra di guida e della catena stessa.
- ◆ Una volta ottenuta la tensione della catena corretta, serrare saldamente il pomello di bloccaggio per regolare la barra.
- ◆ Quando la catena è nuova, controllarne spesso la tensione (dopo avere rimosso la batteria) durante le prime 2 ore d'uso, in quanto le catene nuove cedono leggermente.

Sostituzione della catena (Fig. B6)

- ◆ Ruotare il pomello di bloccaggio per regolare la barra (18a) in senso antiorario per allentare la tensione della catena.
- ◆ Rimuovere il copri rochetto (18) come descritto nel paragrafo "Installazione della barra di guida e della catena della motosega".
- ◆ Estrarre la catena della motosega usurata (11) dalla scanalatura nella barra di guida (10).
- ◆ Posizionare la nuova catena nella scanalatura della barra di guida, assicurandosi che i denti della sega siano rivolti nella direzione corretta, facendo corrispondere la freccia sulla catena con il segno sui copri rochetto (18) illustrato nella Figura B6.
- ◆ Seguire le istruzioni riportate nel paragrafo "Installazione della barra di guida e della catena della motosega".
- ◆ La barra e la catena di ricambio sono disponibili presso il centro di assistenza BLACK+DECKER di zona.

Trasporto della sega (Fig. B7)

- ◆ Quando si deve trasportare la sega rimuovere sempre la batteria dall'elettrotensile e coprire la barra di guida (10) con il copribarra (12) (vedere la Figura B7).

Installazione e rimozione degli accessori della motosega (Figg B8 e A5)

- ◆ Per montare un accessorio o l'asta di prolunga al corpo motore (1), allineare l'accessorio/l'asta di prolunga con il corpo motore, come illustrato nelle Figure B8 e A5.
- ◆ Premere con decisione l'accessorio o l'asta di prolunga sull'unità di base finché scatta in posizione e si avverte un clic.

Nota: gli accessori si montano sull'asta di prolunga esattamente come sull'unità di base.

Nota: con il solo corpo motore, la protezione contraccolpi (8) deve essere in posizione verticale. Premere il pulsante di bloccaggio della protezione (9) e sollevare la protezione in posizione, come illustrato nella Figura B9. Con l'asta di prolunga installata, la protezione da contraccolpi (8) deve essere nella posizione di conservazione. Premere il pulsante di bloccaggio della protezione contro i contraccolpi (9) e sollevare la protezione in posizione, come illustrato nella Figura B9.

- ◆ Assicurarsi che l'accessorio sia fissato saldamente al corpo motore o all'asta di prolunga tirandolo in fuori con delicatezza. L'accessorio o l'asta di prolunga deve rimanere incastrato/a.
- ◆ Per rimuovere un accessorio o l'asta di prolunga premere il pulsante di rilascio (15) sul lato dell'accessorio o dell'asta di prolunga ed estrarre l'accessorio o l'asta di prolunga dal corpo motore o dall'asta.

Nota: utilizzare esclusivamente accessori specificamente progettati per il corpo motore e compatibile con esso.

Posizionamento corretto delle mani (Figg. B10 e B11)

Solo con unità di base: la posizione corretta delle mani richiede una mano sull'impugnatura a staffa (3), e l'altra mano sull'impugnatura principale (2).

Con asta di prolunga: posizionare la mano destra sull'impugnatura principale (2) e la mano sinistra sull'impugnatura dell'asta (21).

Accensione (Figg. B10 e B11)

- ◆ Spingere verso il basso l'interruttore di sblocco sicurezza (5). Premere l'impugnatura a staffa (3) e successivamente l'interruttore di accensione/spegnimento (2). Quando l'elettrotensile è acceso, è possibile rilasciare il pulsante di sblocco di sicurezza. Maggiore è la pressione esercitata sull'interruttore di accensione/spegnimento, maggiore è la velocità dell'unità di base.
 - ◆ Per mantenere l'unità in funzione è necessario continuare a premere sia l'impugnatura a staffa che l'interruttore di accensione/spegnimento. Per spegnere l'elettrotensile, rilasciare l'interruttore acceso/spento o l'impugnatura a staffa.
- Con asta di prolunga**
- ◆ Spingere verso il basso il pulsante di sblocco di sicurezza (5). Afferrare l'impugnatura dell'asta (21) e premere l'interruttore di accensione/spegnimento (2).
 - ◆ Quando l'elettrotensile è acceso, è possibile rilasciare il pulsante di sblocco di sicurezza. Maggiore è la pressione esercitata sull'interruttore di accensione/spegnimento, maggiore è la velocità dell'unità di base.

- ◆ Per mantenere l'unità in funzione è necessario continuare a premere l'interruttore di accensione/spegnimento. Per spegnere l'elettrotensile, rilasciare l'interruttore di accensione/spegnimento.

Nota: se viene applicata troppa forza mentre si esegue un taglio, la motosega si spegnerà. Per riavviare la motosega, rilasciare prima l'interruttore di accensione/spegnimento (1). Ricominciare a tagliare applicando meno forza. Lasciare che la sega funzioni al proprio ritmo.

Taglio/potatura con la sola unità di base - Tecniche di taglio comuni (Fig. B12, B13, B14, B15, B16, B17)

Abbattimento

L'operazione per provocare la caduta di un albero.

Prima di abbattere un albero assicurarsi che la batteria sia completamente carica, in modo da poter terminare il lavoro con un'unica carica. Non abbattere alberi in condizioni di vento forte.

- ◆ Prima di avviare i tagli occorre pianificare una via di fuga libera. La via di fuga deve estendersi posteriormente e diagonalmente verso il retro della linea di caduta prevista (vedere la Figura B12).
- ◆ Prima di iniziare ad abbattere l'albero, considerare la sua inclinazione naturale, la posizione dei rami più grandi e la direzione del vento per valutare in che modo cadrà. Utilizzare dei cunei (in legno, plastica o alluminio) e una mazzuola pesante. Rimuovere sporcizia, sassi, corteccie sollevate, chiodi, graffette e filo metallico dall'albero dove devono essere effettuati i tagli per l'abbattimento.
- ◆ Taglio direzionale (intaglio) - Effettuare un'incisione ad angolo retto nel tronco in direzione e dal lato in cui cadrà l'albero, di profondità pari a 1/3 del diametro del tronco. Effettuare per prima cosa un taglio orizzontale in basso. In questo modo è possibile evitare che la catena della motosega o la barra di guida rimangano incastrati quando ci si accinge ad eseguire il secondo taglio direzionale (vedere la Figura B13).
- ◆ Taglio di abbattimento - Effettuare il taglio di abbattimento più in alto di almeno 51 mm rispetto all'intacco orizzontale. Mantenere il taglio di abbattimento parallelo all'intacco orizzontale. Eseguire il taglio di abbattimento lasciando una quantità di legno sufficiente affinché funga da cardine, impedendo all'albero di girare su se stesso e cada nella direzione sbagliata. Non eseguire il taglio attraverso il cardine (vedere la Figura B13).
- ◆ Quando il taglio si avvicina al cardine l'albero dovrebbe iniziare a cadere. Se c'è una possibilità che l'albero non cada nella direzione sbagliata oppure si pieghi all'indietro e blocchi la catena della motosega, interrompere il taglio di abbattimento e inserire dei cunei nell'apertura del taglio e per dare all'albero la linea di caduta richiesta. Quando l'albero inizia a cadere rimuovere la motosega dal taglio, fermare il motore, appoggiare la motosega e utilizzare

la via di fuga pianificata. Prestare attenzione ai rami che potrebbero cadere ed evitare di inciampare.

Sramatura

Per rimuovere i rami di un albero abbattuto, lasciare i rami inferiori più grossi a sostenere il tronco in modo che sia sollevato da terra e rimuovere i rami più piccoli con un solo taglio. I rami sotto tensione devono essere tagliati dalla base verso la cima per evitare che la motosega s'inceppi, come illustrato nella Figura B14. Potare i rami dal lato opposto del tronco, in modo che questo si frapponga tra la motosega e il corpo dell'operatore. Non tagliare mai tenendo la motosega tra le gambe o a cavalcioni sul ramo da tagliare.

Avvertenza relativa alla depezzatura! Si raccomanda agli utilizzatori neofiti di fare pratica nel taglio trasversale su un cavalletto.

Depezzatura del fusto dell'albero abbattuto in ceppi. La procedura di taglio dipende dal sostegno che regge il ceppo. Quando possibile, fare uso di un cavalletto, come illustrato nella Figura B15.

- ◆ Avviare sempre un taglio con la motosega alla massima velocità.
- ◆ Posizionare lo spuntone inferiore della motosega dietro l'area del taglio iniziale, come illustrato nella Figura B16.
- ◆ Accendere la motosega e inserire la catena e la barra di guida in moto nel fusto dell'albero, utilizzando lo spuntone della motosega come cardine.
- ◆ Una volta ottenuto un taglio a 45°, livellare la motosega e ripetere i passaggi fino a eseguire un taglio completo.
- ◆ Quando il tronco è sostenuto per la sua intera lunghezza, eseguire un taglio dall'alto verso il basso (sezionamento superiore), ma evitare di toccare il terreno con la catena della motosega, perché i taglienti della catena perderebbero rapidamente il filo.
- ◆ Figura B17 - Tronco sostenuto da una sola estremità. Per prima cosa tagliare 1/3 del diametro dal basso verso l'alto (sezionamento inferiore), quindi eseguire il taglio finale effettuando un sezionamento superiore fino a incontrare il primo taglio.
- ◆ Figura B18 - Tronco sostenuto da entrambe le estremità. Per prima cosa tagliare 1/3 del diametro dall'alto verso il basso, quindi eseguire il taglio finale effettuando un sezionamento inferiore dei 2/3 inferiori, fino a incontrare il primo taglio.
- ◆ Quando si seziona un tronco su una pendenza, posizionarsi sempre a monte dello stesso. Quando si sta completando il taglio, per mantenere il controllo, la pressione di taglio deve essere ridotta senza lasciare la presa sulle impugnature della motosega. Fare in modo di evitare che la catena entri in contatto con il suolo. Una volta completato il taglio attendere che la catena si arresti

prima di spostare la motosega. Prima di passare da un taglio all'altro attendere sempre che il motore si arresti.

Taglio e potatura con asta di prolunga installata

Avvertenza! Non mettersi direttamente sotto il ramo che si sta tagliando. L'utilizzatore deve sempre posizionarsi fuori dalla traiettoria di caduta dei detriti.

- ◆ Mentre si utilizza la motosega con l'asta non stare in piedi su una scaletta (Fig. B19) o un altro supporto instabile. Evitare sempre posizioni che possono causare la perdita di equilibrio, provocando di conseguenza gravi lesioni personali.
- ◆ Tenere i presenti lontani almeno 15 m dall'area di lavoro. Eventuali distrazioni possono provocare la perdita di controllo dello stesso (Fig. B20).
- ◆ Pericolo di elettrocuzione. Per prevenire scosse non utilizzare l'elettrotensile entro 15 m da cavi elettrici sospesi. Verificare sempre che nell'area non siano presenti cavi elettrici nascosti (Fig. B21).
- ◆ Non allungare l'impugnatura con interruttore della motosega con l'asta al di sopra delle proprie spalle.

Posizione di lavoro (Fig. B22)

Indossare sempre:

- elmetto
- occhiali di protezione
- guanti da lavoro
- tracolla
- pantaloni antitaglio
- calzature antinfortunistiche con punta d'acciaio.

Avvertenza! Quando si potano degli alberi:

- ◆ Proteggersi contro i contraccolpi che potrebbero comportare gravi lesioni o perfino la morte. Per evitare il pericolo di contraccolpi, vedere il paragrafo "CONTRACCOLPI".
- ◆ Non piegarsi eccessivamente in avanti. Assicurarsi di trovare una posizione stabile. Tenere le gambe divaricate. Suddividere uniformemente il peso sulle gambe.
- ◆ Afferrare la motosega con l'asta con entrambe le mani, come illustrato nella Figura B22. Tenerla saldamente, afferrando l'impugnatura e l'asta con i pollici e le altre dita.
- ◆ Non azionare la sega se ci si trova su un albero, in una posizione precaria, su una scala o su qualsiasi altra superficie instabile. Si potrebbe perdere il controllo della motosega.

Potatura di un albero (Fig. B23)

- ◆ Assicurarsi che la motosega con l'asta funzioni alla massima velocità prima di iniziare un taglio. Quando si avvia un taglio, collocare la catena della motosega contro un ramo. Mantenere saldamente in posizione la motosega con l'asta evitandone i possibili rimbalzi o movimenti laterali.

- ◆ Effettuare il primo taglio a 150 mm di distanza dal tronco sul lato inferiore del ramo. Per praticare questo taglio usare la parte superiore della barra di guida. Guidare la sega con l'asta esercitando una leggera pressione per effettuare un taglio con una profondità pari a 1/3 del diametro del ramo. Successivamente eseguire il taglio finale dall'alto verso il basso, come illustrato nella Figura B23. Non forzare la motosega con l'asta, perché il motore si potrebbe sovraccaricare e bruciarsi. Utilizzando l'elettrotensile corretto si potrà lavorare meglio e con maggiore sicurezza alla potenza nominale prevista.

Nota: se si tenta di tagliare un ramo di grosso spessore dal basso verso l'alto, il ramo tagliato cederà, bloccando la catena della sega nel taglio.

Se invece si tenta di tagliare un ramo di grosso spessore dall'alto verso il basso, senza aver effettuato un'incisione dal basso, il ramo si scheggerà e staccherà la corteccia dal fusto.

- ◆ Estrarre la motosega con l'asta dal taglio quando gira ancora alla massima velocità. Arrestarla rilasciando l'interruttore di accensione/spegnimento. Assicurarsi che la catena della motosega si sia arrestata prima di appoggiarla.

Barra di guida e catena

Dopo alcune ore di utilizzo, rimuovere il copri rochetto, la barra di guida e la catena e pulire a fondo utilizzando una spazzola con setole. Accertarsi che il foro di lubrificazione sulla barra sia libero da detriti. Quando si sostituisce una catena smussata con una affilata è buona prassi ribaltare la barra dal basso verso l'alto.

Affilatura della catena della motosega

Nota: i taglienti della catena della motosega perdono immediatamente il filo se toccano il terreno o un chiodo durante il taglio. Per ottenere prestazioni ottimali, è importante mantenere affilati i denti della catena. Seguire questi utili suggerimenti per una corretta affilatura della catena della motosega.

- ◆ Per ottenere i migliori risultati, per affilare la catena utilizzare una lima da 4,5 mm e un portailima o una dima. In questo modo si potrà essere certi di ottenere sempre angoli di affilatura corretti.
- ◆ Posizionare il portailima parallelo alla linea della piastra superiore e al delimitatore di profondità del tagliente.
- ◆ Figura B24 - Mantenere la linea dell'angolo di limatura della piastra superiore del dente (11a) di 30° corretta sulla dima, parallelamente alla catena (limare con un angolo di 60° dalla catena vista di lato).
- ◆ Affilare i taglienti prima da un lato. Limare ciascun tagliente dall'interno verso l'esterno. Fare girare poi la catena e ripetere gli stessi passaggi per i taglienti sull'altro lato della catena.

Nota: Utilizzare una lima piatta per limare le punte dei raschiatori (parte del collegamento della catena davanti al tagliente), in modo che essi siano meno di 0,635 mm al di sotto delle punte dei taglienti, come illustrato nella Figura B25.

- ◆ Figura B26 - Mantenere tutti i taglienti alla stessa lunghezza.
- ◆ Se la superficie cromata delle piastre superiori o laterali è danneggiata, limare nuovamente fino ad eliminare il danno.

Nota: dopo la limatura i taglienti sono affilati. Prestare particolare attenzione durante questo processo.

Nota: ogni volta che la catena viene affilata perde alcune delle proprie qualità di riduzione del contraccolpo, pertanto occorre prestare particolare attenzione. Si raccomanda di non riaffilare una catena più di quattro volte.

Ricerca e risoluzione guasti

Problema	Possibile causa	Possibile soluzione
L'unità non parte.	La batteria non è stata installata correttamente. La batteria non è stata caricata. I componenti interni sono troppo caldi. Accessorio o asta di prolunga non fissati all'unità base.	Verificare l'installazione della batteria. Controllare i requisiti di carica della batteria. Attendere che l'elettrotensile si raffreddi. Assicurarsi che l'accessorio sia correttamente inserito e bloccato in posizione sull'asta di prolunga. Assicurarsi che l'asta di prolunga sia correttamente inserita e bloccata in posizione sull'unità di base.
La batteria non si carica.	La batteria non è inserita nel caricabatterie. Il caricabatterie non è collegato a una presa di corrente. La temperatura dell'aria circostante è troppo alta o troppo bassa.	Inserire il pacco batteria nel caricabatterie fino a quando il LED si illumina. Collegare il caricabatteria a una presa di corrente funzionante. Consultare le "Note importanti riguardanti la carica" per ulteriori dettagli. Spostare il caricabatteria e la batteria in un luogo con una temperatura dell'aria circostante superiore a 4,5°C (40 °F) o inferiore a +40,5°C (105 °F).
L'unità si spegne improvvisamente.	La batteria ha raggiunto il proprio limite termico massimo. Carica esaurita. (Per aumentare al massimo la durata del pacco batteria essa è progettata per spegnersi in maniera repentina quando la carica è esaurita.)	Lasciare che la batteria si raffreddi. Posizionare sul caricabatteria e consentire la ricarica.

Manutenzione

L'elettrotensile BLACK+DECKER è stato concepito per funzionare per un lungo periodo con un minimo di manutenzione. Prestazioni sempre soddisfacenti dipendono da una cura appropriata e da una pulizia regolare.

- ◆ Pulire regolarmente l'elettrotensile con un panno umido. Non usare materiali abrasivi o detersivi a base di solventi. Evitare la penetrazione di liquidi all'interno dell'elettrotensile e non immergere mai nessuna parte dello stesso in sostanze liquide.

Protezione dell'ambiente

- ♻️ Raccolta differenziata. I prodotti e le batterie contrassegnati con questo simbolo non devono essere smaltiti con i rifiuti domestici normali.

Essi contengono materiali che possono essere recuperati o riciclati, riducendo la richiesta di materie prime.

Riciclare i prodotti elettrici e le batterie attenendosi alle disposizioni locali. Ulteriori informazioni sono disponibili all'indirizzo www.2helpU.com.

Dati tecnici

BCASK61D (H1)		
BCASCS61B (H1) – Motosega		
Tensione in ingresso	V _{DC}	18
Velocità a vuoto	m/s giri/min	Velocità catena = 3,8 Rocchetto = 2000
Batteria		90617054
Tensione	V _{DC}	18
Capacità	Ah	2
Tipo		Agli ioni di litio
Caricabatterie		90634971
Tensione in ingresso	V _{AC}	230
Corrente	A	1
Tempo di carica approssimativo	min	120

Livello di pressione sonora misurato in base a EN 60745:	
Pressione sonora motosega (L _{PA})	83 dB(A), incertezza (K) 3 dB(A)
Potenza sonora motosega (L _{WA})	94 dB(A), incertezza (K) 1,9 dB(A)
Pressione sonora potatore telescopico (L _{PA})	82,5 dB(A), incertezza (K) 4 dB(A)
Potenza sonora potatore telescopico (L _{WA})	92,9 dB(A), incertezza (K) 2,5 dB(A)

Valori totali di emissione di vibrazioni (somma vettoriale triassiale) in conformità alla norma EN 60745:	
Motosega (a _v)	2,3 m/s ² , incertezza (K) 1,5 m/s ²
Potatore telescopico (a _v)	2,5 m/s ² , incertezza (K) 1,5 m/s ²

Dichiarazione di conformità CE DIRETTIVA MACCHINE DIRETTIVA SULLA RUMOROSITÀ ESTERNA



BCASK61D SEASONMASTER™

Decespugliatore multifunzione 2 in 1 senza filo

Black & Decker dichiara che i prodotti descritti al paragrafo "Dati tecnici" sono conformi alle seguenti normative:

motosega: EN 60745-1:2009+A11:2010,
EN 60745-2-13:2009+A1:2010,

potatore telescopico: EN 60745-1:2009+A11:2010,
EN ISO 11680-1:2011

Questi prodotti sono conformi alle Direttive
2006/42/CE, 2014/30/UE e 2011/65/UE.

2000/14/EC, motosega e potatore telescopico, Allegato V
Pressione sonora misurata (L_{WA}) 94 dB(A)
Incertezza (K) 1,9 dB(A)
Pressione sonora garantita (L_{WA}) 96 dB(A)

Per maggiori informazioni contattare Black & Decker all'indirizzo riportato di seguito oppure consultare l'ultima di copertina del manuale.

Il sottoscritto è responsabile della redazione del presente documento tecnico ed effettua questa dichiarazione per conto di Black & Decker.

R. Laverick
Direttore del Dipartimento tecnico
Black & Decker Europe, 210 Bath Road, Slough,
Berkshire, SL1 3YD Regno Unito
02/08/2018

Garanzia

Black&Decker è certa della qualità dei propri prodotti e offre ai consumatori una garanzia di 24 mesi dalla data di acquisto. Il presente certificato di garanzia è complementare ai diritti legali e non li pregiudica in alcun modo. La garanzia è valida nei territori degli Stati membri dell'Unione Europea e dell'EFTA (Associazione europea di libero scambio).

Per attivare la garanzia, il reclamo deve essere effettuato in accordo con i Termini e Condizioni Black & Decker e sarà necessario presentare la prova di acquisto al venditore o all'agente di riparazione autorizzato. I Termini e condizioni della garanzia Black & Decker di 2 anni e la sede dell'agente di riparazione autorizzato più vicino sono consultabili su Internet all'indirizzo www.2helpU.com oppure è possibile contattare l'ufficio Black & Decker di zona all'indirizzo indicato in questo manuale.

Visitare il nostro sito web www.blackanddecker.it per registrare il prodotto Black & Decker appena acquistato e ricevere gli aggiornamenti su nuovi prodotti e offerte speciali.

Bedoeld gebruik

De BLACK+DECKER BCASK61D SEASONMASTER™, een 2-in-1 snoerloos multitoel-systeem, is ontworpen voor het ruimen van bladeren, het snoeien en vellen van bomen en het hakken van hardhout, het knippen van heggen, struiken en braamstruiken en het trimmen en afwerken van gazonranden en het knippen van gras in kleine ruimten. Dit gereedschap is uitsluitend bestemd voor consumentengebruik.

Veiligheidsinstructies

Algemene veiligheidswaarschuwingen voor elektrisch gereedschap



Waarschuwing! Lees alle veiligheidsinstructies en alle instructies. Wanneer de volgende waarschuwingen en voorschriften niet in acht worden genomen, kan dit een elektrische schok, brand of ernstig letsel tot gevolg hebben.

Bewaar alle waarschuwingen en instructies als referentiemateriaal. De hierna gebruikte term 'elektrisch gereedschap' in alle waarschuwingen die hieronder worden vermeld, heeft betrekking op elektrisch gereedschap voor gebruik op netspanning (met netsnoer) of met een accu (snoerloos).

1. Veilige werkomgeving

- Houd uw werkomgeving schoon en goed verlicht.** Op rommelige of donkere plekken zullen sneller ongelukken gebeuren.
- Werk niet met elektrisch gereedschap in een omgeving met explosiegevaar, zoals in de nabijheid van brandbare vloeistoffen, gasen of stof.** Elektrisch gereedschap veroorzaakt vonken die het stof of de dampen kunnen doen ontbranden.
- Houd kinderen en omstanders tijdens het gebruik van elektrisch gereedschap op afstand.** Als u wordt afgeleid, kunt u de controle over het gereedschap verliezen.

2. Elektrische veiligheid

- De netstekker van het elektrisch gereedschap moet in het stopcontact passen. Pas de stekker nooit op enige manier aan. Gebruik geen adapterstekkers in combinatie met geaard elektrisch gereedschap.** Niet-aangepaste stekkers en passende contactdozen verminderen het risico van een elektrische schok.
- Vermijd aanraking van het lichaam met geaarde oppervlakken, bijvoorbeeld buizen, verwarmingen, fornuizen en koelkasten.** Er bestaat een verhoogd risico van een elektrische schok als uw lichaam contact heeft met aarde.

- Stel elektrisch gereedschap niet bloot aan regen en vocht.** Als er water in een elektrisch gereedschap dringt, verhoogt dit het risico van een elektrische schok.
- Behandel het snoer voorzichtig. Gebruik het snoer nooit om het elektrisch gereedschap te dragen of naar u toe te trekken, of de stekker uit het stopcontact te halen. Houd het snoer uit de buurt van warmtebronnen, olie, scherpe randen, of bewegende onderdelen.** Beschadigde snoeren of snoeren die in de war zijn geraakt, verhogen het risico van een elektrische schok.
- Gebruik, wanneer u buitenshuis met elektrisch gereedschap werkt, alleen verlengsnoeren die zijn goedgekeurd voor gebruik buitenshuis.** Het gebruik van een verlengsnoer dat geschikt is voor binnen vermindert het risico van een elektrische schok.
- Als u met elektrisch gereedschap werkt op een vochtige locatie, gebruik dan een aardlekschakelaar (RCD).** Het gebruik van een aardlekschakelaar vermindert het risico van een elektrische schok.

3. Persoonlijke veiligheid

- Blijf alert, let goed op wat u doet en ga met verstand te werk bij het gebruik van elektrisch gereedschap. Gebruik elektrisch gereedschap niet als u vermoeid bent of onder de invloed van drugs, alcohol of medicatie bent.** Een moment van onoplettendheid tijdens het werken met elektrisch gereedschap kan leiden tot ernstig persoonlijk letsel.
- Draag persoonlijke beschermende uitrusting. Draag altijd oogbescherming.** Beschermende uitrusting, zoals een stofmasker, antislip veiligheidsschoenen, een helm, of gehoorbescherming, gebruikt in de juiste omstandigheden, zal het risico op persoonlijk letsel verminderen.
- Voorkom per ongeluk inschakelen. Controleer dat de schakelaar in de uit-stand staat voordat u het gereedschap aansluit op het stopcontact en/of de accu plaatst en voordat u het gereedschap optilt of gaat dragen.** Het dragen van elektrisch gereedschap met uw vinger op de schakelaar of het aanzetten van elektrisch gereedschap waarvan de schakelaar aan staat, kan leiden tot ongelukken.
- Verwijder instelgereedschap of schroefsleutels voordat u het elektrisch gereedschap inschakelt.** Een steeksleutel of een inbussleutel in een draaiend deel van het elektrisch gereedschap kan tot persoonlijk letsel leiden.
- Reik niet buiten uw macht. Blijf altijd stevig en in balans op de grond staan.** Dit geeft u betere controle over het elektrisch gereedschap in onverwachte situaties.
- Draag geschikte kleding. Draag geen loszittende kleding of sieraden. Houd uw haar, kleding en handschoenen uit de buurt van bewegende**

onderdelen. Loszittende kleding, sieraden of lang haar kunnen door bewegende delen worden gegrepen.

- g. **Als voorzieningen voor stofafzuiging of stofopvang kunnen worden gemonteerd, controleer dan dat deze zijn aangesloten en op de juiste wijze worden gebruikt.** Het gebruik van stofafzuiging kan aan stof gerelateerde gevaren verminderen.
 - h. **Word niet gemakzuchtig doordat u door veelvuldig gebruik vertrouwd bent geraakt met het gereedschap, en verlies niet de veiligheidsbeginselen uit het oog.** Een onvoorzichtige handeling kan in een fractie van een seconde ernstig letsel tot gevolg hebben.
4. **Gebruik en onderhoud van elektrisch gereedschap**
 - a. **Overbelast het elektrisch gereedschap niet. Gebruik het juiste elektrisch gereedschap voor uw toepassing.** Met het juiste elektrisch gereedschap kunt u de werkzaamheden waarvoor het gereedschap is ontworpen, beter en veiliger uitvoeren.
 - b. **Gebruik het elektrisch gereedschap niet als de schakelaar niet goed werkt.** Ieder elektrisch gereedschap dat niet met de schakelaar kan worden bediend, is gevaarlijk en moet worden gerepareerd.
 - c. **Trek de stekker uit het stopcontact en/of de accu uit het elektrisch gereedschap voordat u het gereedschap instelt, accessoires wisselt of het elektrisch gereedschap opbergt.** Dergelijke preventieve veiligheidsmaatregelen verminderen het risico dat het elektrisch gereedschap per ongeluk wordt gestart.
 - d. **Bewaar elektrisch gereedschap dat niet wordt gebruikt, buiten bereik van kinderen. Laat niet personen die er niet vertrouwd mee zijn en deze aanwijzingen niet hebben gelezen met het gereedschap werken.** Elektrisch gereedschap is gevaarlijk in handen van ongetrainde gebruikers.
 - e. **Onderhoud het gereedschap goed. Controleer dat bewegende delen van het elektrisch gereedschap wel goed functioneren en niet klemmen, en dat er niet onderdelen zodanig zijn gebroken of beschadigd dat de werking van het gereedschap nadelig wordt beïnvloed. Laat het gereedschap voor gebruik repareren als het beschadigd is.** Veel ongelukken worden veroorzaakt door slecht onderhouden elektrisch gereedschap.
 - f. **Houd zaag- en snijgereedschap scherp en schoon.** Goed onderhouden zaaggereedschap met scherpe snijvlakken loopt minder snel vast en is gemakkelijker onder controle te houden.
 - g. **Gebruik elektrisch gereedschap, accessoires, zaagjes en boortjes, enz., volgens deze aanwijzingen. Let daarbij op de arbeidsomstandigheden en de uit te voeren werkzaamheden.** Gebruik van het elektrisch

gereedschap voor werkzaamheden die anders zijn dan bedoeld, kan leiden tot een gevaarlijke situatie.

- h. **Houd de handgrepen droog, schoon en vrij van olie en vet.** Gladde handgrepen en hellende oppervlakken maken het moeilijk het gereedschap veilig te hanteren en onder controle te houden in onverwachte situaties.
5. **Gebruik en onderhoud van accugereedschap**
 - a. **Laad accu's alleen op met de door de fabrikant aanbevolen lader.** Een lader die geschikt is voor het ene type accu, kan een risico van brand doen ontstaan bij gebruik met een andere accu.
 - b. **Gebruik elektrisch gereedschap alleen in combinatie met specifiek vermelde accu's.** Het gebruik van andere accu's kan gevaar voor letsel en brand opleveren.
 - c. **Houd de accu, wanneer u deze niet gebruikt, weg bij andere metalen objecten zoals paperclips, munten, sleutels, spijkers, schroeven of andere kleine metalen voorwerpen die een verbinding tot stand kunnen brengen tussen de ene pool en de andere.** Als kortsluiting tussen de polen van de accu wordt gemaakt, kan dit tot brandwonden of brand leiden.
 - d. **Wanneer de accu slecht wordt behandeld, kan er vloeistof uit de accu spuiten, vermijd contact met deze vloeistof. Als er per ongeluk contact ontstaat, spoel dan met water. Als de vloeistof in de ogen komt, roep dan tevens medische hulp in.** Vloeistof uit de accu kan irritatie en brandwonden veroorzaken.
 - e. **Gebruik niet accu's of gereedschappen die beschadigd zijn of waaraan wijzigingen zijn aangebracht.** Beschadigde of gemodificeerde accu's kunnen zich onvoorspelbaar gedragen wat brand, explosie of een risico van letsel met zich mee kan brengen.
 - f. **Stel een accu of gereedschap niet bloot aan vuur of uitzonderlijk hoge temperaturen.** Blootstelling aan brand of een temperatuur boven 130° C kan explosie tot gevolg hebben.
 - g. **Volg alle instructies voor het opladen en laad de accu of het gereedschap niet bij een temperatuur buiten het temperatuurbereik dat wordt opgegeven in de instructies.** Onjuist opladen of opladen bij temperaturen buiten het opgegeven bereik kan de accu beschadigen en het risico van brand vergroten.
 6. **Service**
 - a. **Laat het gereedschap alleen repareren door gekwalificeerd en vakkundig personeel en alleen met originele vervangingsonderdelen.** De veiligheid van het gereedschap blijft dan gewaarborgd.
 - b. **Voer nooit servicewerkzaamheden uit aan accu's.** Alleen de fabrikant of een geautoriseerd servicecentrum mag servicewerkzaamheden aan accu's uitvoeren.

Aanvullende veiligheids waarschuwingen voor elektrisch gereedschap



Waarschuwing! Aanvullende veiligheids waarschuwingen voor kettingzagen.

- ◆ **Houd alle lichaamsdelen uit de buurt van de zaagketting terwijl de kettingzaag in bedrijf is. Controleer voordat u de kettingzaag start of de zaagketting vrij kan draaien.** Een moment van onoplettendheid bij het gebruik van kettingzagen kan ertoe leiden dat kledingstukken of lichaamsdelen in de kettingzaag verstrikt raken.
- ◆ **Houd altijd uw rechterhand op de achterste handgreep van de kettingzaag en uw linkerhand op de voorste handgreep.** Houd de kettingzaag nooit anders beet, aangezien hierdoor het gevaar voor lichamenteel letsel toeneemt.
- ◆ **Houd het gereedschap alleen vast bij de geïsoleerde greepoppervlakken, omdat de kettingzaag met verborgen bedrading in aanraking kan komen.** Als een draad onder spanning met een kettingzaag wordt geraakt, komen onbedekte metalen onderdelen van het gereedschap onder spanning te staan en kunt u een elektrische schok krijgen.
- ◆ **Draag een veiligheidsbril en gehoorbescherming. Ook beschermende uitrusting voor hoofd, handen, benen en voeten wordt aanbevolen.** Adequaat beschermende kleding verkleint eventueel letsel door rondvliegende snijpers of contact met de zaagketting.
- ◆ **Gebruik de kettingzaag niet terwijl u zich in een boom bevindt.** Dit kan lichamenteel letsel tot gevolg hebben.
- ◆ **Zorg er altijd voor dat u stevig staat en gebruik de kettingzaag alleen wanneer u op een stabiel, veilig en horizontaal vlak staat.** Bij gladde of instabiele vlakken, zoals ladders, kunt u uw evenwicht of de controle over de kettingzaag verliezen.
- ◆ **Wees er bedacht op dat takken die onder spanning staan, kunnen terugveren wanneer u ze doorzaagt.** Zodra de spanning in de houtvezels vrijkomt, kunt u door de tak worden geraakt en/of de controle over de kettingzaag verliezen.
- ◆ **Ga zeer voorzichtig te werk bij het zagen van struikgewas of jong hout.** Het dunne materiaal kan in de zaagketting vast komen te zitten en naar u toe zwiepen of u uit balans trekken.
- ◆ **Draag de kettingzaag aan de voorste handgreep, in uitgeschakelde toestand en van uw lichaam af gericht. Plaats altijd de kap over het zwaard als u de kettingzaag vervoert of bewaart.** Een juist gebruik van de kettingzaag verkleint de kans dat u de bewegende zaagketting raakt.
- ◆ **Volg de instructies voor het smeren en spannen van de ketting en het vervangen van accessoires**

nauwgezet op. Een onjuist gespannen of gesmeerde ketting kan breken en vergroot de kans op terugslag

- ◆ **Houd de handvatten droog, schoon en vrij van olie en vet.** Vettige handvatten zijn glad, waardoor u de controle over het gereedschap kunt verliezen.
- ◆ **Zaag uitsluitend hout. Gebruik de kettingzaag niet voor doeleinden waarvoor deze niet bestemd is.** Bijvoorbeeld: gebruik de kettingzaag niet voor het zagen van kunststof, metselwerk of bouwmaterialen die niet van hout zijn. Gebruik voor andere doeleinden dan waarvoor de kettingzaag bestemd is, kan leiden tot gevaarlijke situaties.

Oorzaken van terugslag en preventie door de gebruiker

Er kan terugslag optreden wanneer de punt van het zwaard op een voorwerp stoot of het hout terugveert en de zaagketting in de zaagsnede klem komt te zitten.

Als de punt een voorwerp raakt, kan het zwaard plotseling omhoog en naar achter slaan in de richting van de gebruiker. Wanneer de zaagketting aan de bovenzijde van het zwaard klem komt te zitten, kan het zwaard snel achterwaarts in de richting van uw lichaam worden geduwd. Door deze beide reacties kunt u de controle over de kettingzaag verliezen en ernstig lichamenteel letsel oplopen. Vertrouw niet uitsluitend op de ingebouwde veiligheidsvoorzieningen van de kettingzaag. Als gebruiker van de kettingzaag kunt u ook zelf het nodige doen om ongevallen of letsel tijdens de zaagwerkzaamheden te voorkomen.

Terugslag is het gevolg van het verkeerde gebruik of van onjuiste gebruiksomstandigheden van het gereedschap. Met geschikte voorzorgsmaatregelen, zoals hieronder zijn beschreven, kan terugslag worden voorkomen:

- ◆ **Zorg voor een stevige grip, sluit uw duimen en vingers om de handgrepen. Houd de kettingzaag met beide handen vast en houd uw lichaam en armen zodanig dat u weerstand kunt bieden aan de terugslagkrachten.** Met geschikte voorzorgsmaatregelen kunt u de terugslagkrachten onder controle houden. Laat de kettingzaag niet los.
- ◆ **Reik niet te ver en zaag niet boven schouderhoogte.** Dit voorkomt onbedoeld contact met de punt en zorgt ervoor dat u de kettingzaag in onverwachte situaties beter onder controle kunt houden.
- ◆ **Gebruik uitsluitend door de fabrikant aanbevolen vervangingsonderdelen.** Onjuiste zwaarden en kettingen kunnen kettingbreuk en/of terugslag veroorzaken.
- ◆ **Volg voor de zaagketting de slijp- en onderhoudsinstructies van de fabrikant.** Verkleining van de dieptemaat kan tot meer terugslag leiden.

- ◆ **Het raken van metaal, cement of andere harde materialen in of in de buurt van het hout kan terugslag veroorzaken.**
- ◆ **Een botte of losse ketting kan terugslag veroorzaken.**
- ◆ **U kunt beter niet proberen verder te zagen in een eerder gemaakte zaagsnede, omdat dit zou kunnen leiden tot terugslag.** Maak elke keer een nieuwe zaagsnede.
- ◆ **Onervaren gebruikers wordt sterk aangeraden een ervaren gebruiker om praktische instructies over het gebruik van de kettingzaag en veiligheidsuitrusting te vragen.** De eerste ervaringen kunnen het beste worden opgedaan met het zagen van stammen op een zaagbok of montageframe.
- ◆ **Wij adviseren u tijdens het dragen van de kettingzaag de accu te verwijderen en de zaagketting naar achteren te richten.**
- ◆ **Onderhoud uw kettingzaag ook goed wanneer u deze niet gebruikt. Berg de kettingzaag niet op zonder dat u eerst de ketting en het zwaard uit de zaag hebt verwijderd en ondergedompeld in olie hebt bewaard.** Bewaar alle onderdelen van uw kettingzaag op een droge, veilige plaats, buiten bereik van kinderen.
- ◆ **Wij adviseren u het oliereservoir leeg te laten lopen voordat u de kettingzaag opbergt.**
- ◆ **Ga vooral stevig op uw voeten staan en zoek van tevoren naar een veilige uitweg voor de vallende boom of vallende takken.**
- ◆ **Houd met behulp van wiggen controle over het kapproces en voorkom zo dat de ketting en het zwaard in de zaagsnede vast komen te zitten.**
- ◆ **Onderhoud van de zaagketting. Houd de zaagketting scherp en zorg dat deze stevig tegen het zwaard ligt. Zorg dat de zaagketting en het zwaard schoon en goed geolied zijn.** Houd de handvatten droog, schoon en vrij van olie en vet.
- ◆ **Zorg dat er iemand in de buurt (maar op veilige afstand) is voor het geval er zich een ongeluk voordoet.**
- ◆ **Controleer dat de kettingzaag niet meer op de netspanning is aangesloten wanneer u de zaagketting om welke reden dan ook moet aanraken.**
- ◆ **Het geluidsniveau van dit product kan meer dan 85 dB(A) bedragen.** Het is daarom raadzaam om adequate maatregelen te nemen om uw gehoor te beschermen.
- ◆ **Het zwaard kan heet worden tijdens het zagen.** Ga voorzichtig te werk.
- ◆ **Houd verlengsnoeren uit de buurt van maai-elementen.**

In deze instructiehandleiding wordt ingegaan op het beoogde gebruik. De kettingzaag mag niet gebruikt worden voor andere doeleinden dan waarvoor deze is bestemd.

De machine mag daarom bijvoorbeeld niet gebruikt worden voor het vellen van bomen. Het gebruik van andere accessoires of hulpstukken, dan wel de uitvoering van andere handelingen dan in deze gebruikershandleiding worden aanbevolen, kan tot persoonlijk letsel leiden.

- ◆ **Houd het elektrische gereedschap vast bij de geïsoleerde greepoppervlakken als u een handeling uitvoert waarbij het zagende inzetstuk in aanraking kan komen met onzichtbare draden of het eigen snoer.** Wanneer het zagende inzetstuk in aanraking komt met een draad onder spanning, komen de onbedekte metalen delen van het elektrische gereedschap onder spanning te staan en kunt u een elektrische schok krijgen.
- ◆ Draag nauwsluitende en beschermende kleding, en tevens een veiligheidshelm met veiligheidsglas of een veiligheidsbril, anti-slip schoeisel, beschermende broek en stevige lederen handschoenen.
- ◆ Zorg dat u buiten de baan blijft van vallende takken.
- ◆ De veilige afstand tussen een tak die wordt afgesnoeid en omstanders, gebouwen en andere objecten is ten minste 2 1/2 keer de lengte van de tak. Een omstander, gebouw of object binnen deze afstand loopt het risico door de vallende tak te worden geraakt.
- ◆ Plan van tevoren een veilige uitweg, uit de buurt van vallende takken. Zorg dat de vluchtweg vrij is van obstakels die u zouden kunnen hinderen. Bedenk dat nat gras en vers gezaagde boomschors glad zijn.
- ◆ Zorg dat er iemand in de buurt (maar op veilige afstand) is voor het geval er zich een ongeluk voordoet.
- ◆ Gebruik het gereedschap niet als u in een boom, op een ladder of op een ander onstabiel oppervlak staat.
- ◆ Zorg altijd dat u stevig en in evenwicht staat.
- ◆ Houd het gereedschap stevig met beide handen vast als de motor draait.
- ◆ Zorg dat het uiteinde van de kettinggeleider nergens mee in aanraking komt als de zaagketting draait.
- ◆ Zaag uitsluitend met de ketting draaiend op volle snelheid.
- ◆ Steek de zaag niet in een vorige zaagsnede. Maak altijd een nieuwe zaagsnede.
- ◆ Wees bedacht op bewegende takken of andere krachten die de zaagsnede kunnen dichtknijpen of met de ketting in aanraking kunnen komen.
- ◆ Zaag geen takken af waarvan de diameter groter is dan de zaaglengte van de kettingzaag.
- ◆ Verwijder de accu altijd van de machine en plaats de kettingbeschermer over de ketting wanneer het apparaat wordt opgeborgen of vervoerd.
- ◆ Zorg dat de ketting geslepen en op de juiste spanning blijft. Controleer regelmatig de kettingspanning.



Waarschuwing! Aanvullende veiligheidsinstructies voor takkenzagen

- ◆ Schakel het apparaat uit, laat de ketting tot stilstand komen en verwijder de accu uit het apparaat voordat aanpassingen, reiniging of onderhoud worden uitgevoerd.
- ◆ Gebruik uitsluitend de juiste, voor het apparaat bestemde reserveonderdelen en accessoires.
- ◆ Houd de takkenzaag bij de handgreep vast terwijl het snijblad stilstaat. U mag de zaag pas vervoeren of opbergen nadat u de omslag voor het snijapparaat hebt geplaatst en de losse onderdelen hebt verwijderd. Wanneer de takkenzaag op de juiste manier wordt behandeld, verkleint u de kans op persoonlijk letsel en letsel van anderen.

Veiligheid van anderen

- ◆ Dit gereedschap mag niet worden gebruikt door personen (waaronder kinderen) die lichamelijk of geestelijk mindervalide zijn of die geen ervaring met of kennis van dit gereedschap hebben, tenzij ze onder toezicht staan of instructies krijgen wat betreft het gebruik van het gereedschap van een persoon die verantwoordelijk is voor hun veiligheid.
- ◆ Houd toezicht op kinderen zodat zij niet met het apparaat kunnen spelen.

Overige risico's

Er kunnen zich bij het gebruik van dit gereedschap nog meer risico's voordoen, die mogelijk niet in de bijgesloten veiligheidswaarschuwingen worden beschreven. Deze risico's kunnen zich voordoen door onoordeelkundig gebruik, langdurig gebruik, enz.

Zelfs wanneer de veiligheidsvoorschriften in acht worden genomen en de veiligheidsvoorzieningen worden gebruikt, kunnen bepaalde risico's niet worden uitgesloten. Dit zijn onder meer:

- ◆ Verwondingen die worden veroorzaakt door het aanraken van draaiende of bewegende onderdelen.
- ◆ Verwondingen die worden veroorzaakt bij het vervangen van onderdelen, messen of accessoires.
- ◆ Verwondingen die worden veroorzaakt door langdurig gebruik van gereedschap. Wanneer u langere periodes met gereedschap werkt, kunt u het beste regelmatig een pauze nemen.
- ◆ Gehoorbeschadiging.
- ◆ Gezondheidsrisico's door het inademen van stof dat vrijkomt tijdens het gebruik van uw gereedschap (bijvoorbeeld: het werken met hout, met name eiken, beuken en MDF.)

Trillingen

De aangegeven waarden voor trillingsemissie in de technische gegevens en de conformiteitsverklaring, zijn gemeten conform een standaardtestmethode die door EN 60745 wordt verstrekt. Hiermee kan het ene gereedschap met het andere worden vergeleken. De aangegeven waarde voor trillingsem-

issie kan ook worden gebruikt bij een voorlopige bepaling van blootstelling.

Waarschuwing! De waarde voor trillingsemissie tijdens het werkelijke gebruik van het elektrisch gereedschap kan verschillen van de aangegeven waarde afhankelijk van de manieren waarop het gereedschap wordt gebruikt. Het trilling-sniveau kan toenemen tot boven het aangegeven niveau.

Bij beoordeling van de blootstelling aan trillingen met het doel vast te stellen welke veiligheidsmaatregelen 2002/44/EG vereist ter bescherming van personen die tijdens hun werk regelmatig elektrisch gereedschap gebruiken, moet bij een inschatting van de blootstelling aan trillingen rekening worden gehouden met de werkelijke gebruiksomstandigheden en de manier waarop het gereedschap wordt gebruikt. Daarbij moet ook rekening worden gehouden met alle onderdelen van de bedrijfscyclus, zoals wanneer het gereedschap wordt uitgeschakeld en wanneer het gereedschap stationair loopt en ook de aanlooptijd.

Etiketten op het gereedschap

Naast de datumcode is het gereedschap voorzien van de volgende symbolen:



Waarschuwing! De gebruiker moet de instructiehandleiding lezen zodat het risico van letsel wordt beperkt.



Draag altijd oor- en oogbescherming.



Draag handschoenen.



Draag iets op uw hoofd.



Haal de accu altijd uit het apparaat voordat u reinigings- of onderhoudswerkzaamheden gaat uitvoeren.



Stel het apparaat niet bloot aan regen of een hoge luchtvochtigheid.



Draag antislipschoeisel.



Wees bedacht op vallende voorwerpen.



Electrocutiegevaar. Blijf minimaal 10 meter uit de buurt van bovengrondse kabels.

Controleer voor een voortdurend veilig gebruik steeds na 10 minuten gebruik de kettingspanning, zoals beschreven in deze handleiding en stel, als dat nodig is, de ketting opnieuw af op een speling van 3 mm. Smeer de ketting steeds na 10 minuten gebruik.



Draairichting van de ketting.



Waarschuwing! Raak de ketting niet aan bij de zaagselafvoer.



Richtlijn 2000/14/EG gegarandeerd geluidsvermogen.

Aanvullende veiligheidsinstructies voor accu's en laders

Accu's

- ◆ Probeer nooit om welke reden dan ook de accu open te maken.
- ◆ Stel de accu niet bloot aan water.
- ◆ Bewaar de accu niet op locaties waar de temperatuur kan stijgen tot boven 40 °C.
- ◆ Laad de accu uitsluitend op bij een omgevingstemperatuur tussen 10 °C en 40 °C.
- ◆ Gebruik alleen de lader die bij het gereedschap is geleverd.
- ◆ Gooi lege accu's weg volgens de instructies in het gedeelte "Het milieu beschermen".



Probeer niet beschadigde accu's op te laden.

Laders

- ◆ Gebruik de lader van BLACK+DECKER alleen voor de accu's in het gereedschap waarbij de lader is geleverd. Andere accu's kunnen openbarsten, met persoonlijk letsel en materiële schade tot gevolg.
- ◆ Probeer nooit niet-oplaadbare accu's op te laden.
- ◆ Laat een defect snoer onmiddellijk vervangen.
- ◆ Stel de lader niet bloot aan water.
- ◆ Open de lader niet.
- ◆ Steek nooit een voorwerp in de lader.



De lader is uitsluitend bestemd voor gebruik binnenshuis.



Lees de instructiehandleiding voordat u de lader in gebruik neemt.

Elektrische veiligheid



De lader is dubbel geïsoleerd, en daarom is een aardedraad niet nodig. Controleer altijd dat de netspanning overeenkomt met de waarde op het typeplaatje. Probeer nooit de lader te voorzien van een normale netstekker.

- ◆ Als het netsnoer is beschadigd, moet het worden vervangen door de fabrikant of een BLACK+DECKER-servicecentrum zodat gevaarlijke situaties worden voorkomen.

Funcities

Dit apparaat heeft enkele van de volgende functies of allemaal.

1. Motorhuis
2. Hoofdhandgreep
3. Hendel voor in-/uitschakelen
4. Aan/Uit-schakelaar
5. Schakelaar voor vergrendeling in de Uit-stand
6. Kettingzaaghulpstuk
7. Vrijgave van het kettingzaaghulpstuk
8. Terugslagbeschermpak
9. Vrijgaveknop van de terugslagbeschermpak
10. Zwaard
11. Zaagketting
12. Zwaardkap
13. Verlengde stang
14. Stanghandgreep
15. Vrijgaveknop verlengde stang
16. Accu

Een accu laden (afb. A1)

BLACK+DECKER-laders zijn ontworpen voor het laden van BLACK+DECKER-accu's.

- ◆ Steek de lader (17) in een geschikt stopcontact voordat u een accu (16) plaatst.
- ◆ Plaats de accu (16) in de lader, en let er daarbij op dat de accu geheel in de lader komt te zitten (Afbeelding A1).



Het LED-lampje (17a) gaat knipperen ten teken dat de accu wordt opgeladen.



Wanneer de accu geheel is opgeladen, blijft het LED-lampje ononderbroken branden. De accu is nu volledig opgeladen en kan worden gebruikt of in de acculader blijven zitten.

- ◆ Laad accu's die leeg zijn zo spoedig mogelijk na gebruik op, omdat anders de levensduur van de accu mogelijk ernstig wordt bekort. Accu's hebben de langste levensduur wanneer u ze niet volledig ontlad. Aangeraden wordt de accu's na elk gebruik op te laden.

Diagnosefuncties van de lader (afb. A2)

Deze lader is zo ontworpen dat bepaalde problemen die zich kunnen voordoen met accu's of met de stroomvoorziening, kunnen worden gedetecteerd.

Problemen worden aangeduid door middel van een LED die in verschillende patronen knippert.

Slechte accu



De lader kan vaststellen dat een accu zwak is of beschadigd. De LED knippert in een patroon dat op het label wordt aangeduid. Ziet u het lampje in dit patroon van een slechte accu knipperen, ga dan niet door met het opladen van de accu. Breng de accu terug naar het servicecentrum of naar een inzamelpunt waar de accu kan worden gerecycled.

Hot/cold pack delay (vertraging hete/koude accu)



Wanneer de lader waarneemt dat een accu veel te warm of veel te koud is, wordt onmiddellijk een Hot/Cold Delay gestart en wordt het laden uitgesteld tot de accu een normale temperatuur heeft bereikt. Zodra dit het geval is, schakelt de lader automatisch over op de stand Pack Charging. Deze functie waarborgt een maximale levensduur van de accu.

Het lampje knippert in een patroon dat op het label wordt aangeduid.

De accu in de lader laten

U kunt de accu voor onbepaalde tijd in de lader laten terwijl het LED-lampje blijft branden. De lader houdt de accu volledig opgeladen. De lader heeft een automatische opwaardeerstand die de afzonderlijke cellen in de accu van gelijke lading voorziet of de lading ervan in evenwicht brengt zodat de accu optimaal kan presteren. Accu's moeten elke week worden opgevaardeerd of wanneer de accu niet meer hetzelfde rendement geeft. Plaats, als u de automatische opwaardeerstand wilt gebruiken, de accu in de lader en laat de accu ten minste 8 uur in de lader zitten.

Belangrijke opmerkingen over opladen

- ◆ De langste levensduur en de beste prestaties kunnen worden behaald als de accu wordt opgeladen bij een temperatuur tussen 18 °C- 24 °C. Laad de accu NOOIT op in een luchttemperatuur lager dan +4,5 °C, of boven +40 °C. Dit is erg belangrijk en voorkomt ernstige schade aan de accu.
- ◆ De lader en de accu's zullen tijdens het laden misschien bij aanraking warm aanvoelen. Dit is normaal en wijst niet op een probleem. Plaats de accu en de lader na gebruik niet in een warme omgeving, zoals een metalen schuur of een niet-geïsoleerde aanhangwagen, laat ze op een koele plaats afkoelen.
- ◆ Als de accu niet goed wordt opgeladen:
 - ◆ Controleer de werking van het stopcontact door een lamp of een ander apparaat aan te sluiten;
 - ◆ Controleer of er op het stopcontact misschien verlichting is aangesloten en het stopcontact stroomloos wordt wanneer u de verlichting uitschakelt;
 - ◆ Breng de lader en de accu naar een ruimte waar de luchttemperatuur tussen 18 °C en 24 °C ligt;

- ◆ Breng, als de problemen met het opladen aanhouden, het gereedschap, de accu en de lader naar het servicecentrum bij u in de buurt.
- ◆ De accu moet worden opgeladen wanneer de accu niet voldoende vermogen levert voor werkzaamheden die eerder zonder veel moeite werden uitgevoerd. WERK NIET LANGER MET HET GEREEDSCHAP in deze toestand. Volg de procedure voor het laden. U kunt ook een gedeeltelijk lege accu opladen, wanneer u dat maar wilt, zonder dat dat negatieve gevolgen heeft voor de accu.
- ◆ Houd vreemde materialen die geleidende eigenschappen hebben, zoals, maar niet uitsluitend, slijpstof, metaalsnippers, staalwol, aluminiumfolie of een ophoping van metaaldeeltjes, weg uit de uitsparingen in de lader. Trek de stekker van de lader uit het stopcontact voordat u de lader gaat reinigen.
- ◆ Laat de lader niet bevriezen en dompel de lader niet onder in water of andere vloeistoffen.

Hulpstukken plaatsen en verwijderen (afb. A4, A5)

- ◆ U kunt een hulpstuk of de verlengde stang op de basis-unit (1) plaatsen, door het hulpstuk/de stang tegenover het motorhuis te houden, zoals wordt getoond in afbeelding A4 en A5.
- ◆ Duw het hulpstuk of de verlengde stang stevig op de basis-unit tot dit/de hoorbaar op z'n plaats klikt. **Opmerking:** Hulpstukken passen op dezelfde wijze op de verlengde stang als op de basis-unit.
- ◆ Controleer dat het hulpstuk stevig op de basis-unit of de verlengde stang is bevestigd, door voorzichtig te proberen het los te trekken. Het hulpstuk of de verlengde stang moet dan blijven zitten.
- ◆ U kunt een hulpstuk of de verlengde stang losnemen door op de vrijgaveknop (15) die zich opzij van de hulpstuk of de verlengde stang bevindt, te drukken en het hulpstuk of de verlengde stang van de basis-unit of de verlengde stang los te trekken.

Opmerking: Gebruik alleen hulpstukken die speciaal ontworpen zijn voor en geschikt zijn voor het motorhuis.

Juiste handpositie (afb. A5)

Stand Verlengd bereik/Verlengde stang: Voor een juiste plaatsing van uw handen zet u één hand op de hoofdhandgreep (2) en één hand op de handgreep (21) van de verlengde stang.

Inschakelen (afb. A6)

- ◆ Duw de knop voor de vergrendeling in de uit-stand (5) omlaag en druk op de AAN/UIT-schakelaar (4). U kunt de knop voor vergrendeling in de uit-stand loslaten zodra het apparaat in werking is. Hoe verder u de AAN/UIT-schakelaar (4) indrukt, des te sneller werkt de basis-unit.

- ◆ Het gereedschap blijft alleen lopen als u de AAN/UIT-schakelaar (4) ingeknepen houdt. U kunt het gereedschap uitschakelen door de AAN/UIT-schakelaar (4) los te laten.

Het kettingzaaghulpstuk gebruiken

Waarschuwing! Let er vóór aanvang van de montage op dat het gereedschap is uitgeschakeld en de accu is uitgenomen.

Het zwaard en de zaagketting plaatsen (afb. B1, B2, B3, B4, B5)

Waarschuwing! De ketting is scherp. Draag altijd veiligheidshandschoenen bij het verwijderen of monteren van de zaagketting. De ketting is scherp en kan u ook verwonden wanneer de ketting stilstaat.

Als de zaag kan (14) en het zwaard (10) apart in de doos zijn verpakt, moet de ketting op het zwaard worden bevestigd en beide moeten aan de romp van het gereedschap worden bevestigd.

- ◆ Plaats de zaag op een stevige, vlakke ondergrond.
- ◆ Draai de vergrendelingsknop (18a) van de afstelling van het zwaard naar links zoals wordt getoond in afbeelding B1, en verwijder de kap (18) van het kettingwiel.
- ◆ Pak met veiligheidshandschoenen aan uw handen de zaagketting (11) vast en leid deze rond het zwaard (10), en let er daarbij op dat de tanden in de juiste richting wijzen (zie afbeelding B5)
- ◆ Controleer dat de ketting goed in de sleuf rondom het zwaard ligt.
- ◆ Plaats de zaagketting rond het kettingwiel (19) terwijl u de sleuf op het zwaard uitlijnt met de bout (20) in het basisgedeelte, zoals wordt getoond in afbeelding B2.
- ◆ U moet de spanknop naar links draaien zover als dat gaat. U mag de kap pas weer terugzetten wanneer de pijlen op de kap van het kettingwiel en de spanknop tegenover elkaar uitkomen. Houd het zwaard, wanneer u dat op z'n plaats hebt gezet, stil en plaats de kap (18) van het kettingwiel terug.
- ◆ Controleer dat het gat voor de bout van de instelling (zonder gereedschap) van de spanning op de kap tegenover de bout (20) in de hoofdbehuizing uitkomt, zoals wordt getoond in afbeelding B3.
- ◆ Draai de vergrendelknop (18a) voor de afstelling van het zwaard naar rechts tot deze vastzit, draai vervolgens de knop één volle slag los, zo dat de zaagketting goed op spanning kan worden gebracht.

Opmerking: Als de kap niet goed past, controleer dan dat de nok voor de spanner (zonder gereedschap) tegenover de sleuf aan de binnenzijde van de kap van het ketting staat.

- ◆ Draai terwijl u de vergrendelknop (18a) van de afstelling van het zwaard vasthoudt, de kettingspanknop (21) naar links als u de spanning wilt laten toenemen, zoals wordt getoond in afbeelding B3. Controleer of de zaagketting (11) netjes rond het zwaard (10) zit.

De spanning van de ketting afstellen (afb. B4, B5)

- ◆ Controleer met de zaag op een vlak, stevig oppervlak, de spanning van de zaagketting (11). De spanning is goed wanneer de zaagketting terugschiet als u deze 3 mm van het zwaard (10) wegtrekt, wanneer u met de middelvinger en de duim wat kracht uitoefent, zoals in afbeelding B4 wordt getoond. De ketting mag aan de onderzijde van het zwaard niet doorhangen, zoals wordt getoond in Afbeelding B5.
- ◆ U kunt de spanning van de zaag afstellen door de vergrendelknop van de afstelling (18a) één volle slag te draaien en de instructies te volgen voor "Het zwaard en de zaagketting plaatsen".
- ◆ Stel de ketting niet te strak af. Dit leidt tot overmatige slijtage en beperkt de levensduur van het zwaard en de ketting.
- ◆ Zet, wanneer de spanning van de ketting eenmaal goed is, de vergrendelknop voor het afstellen van het zwaard goed vast.
- ◆ Wanneer de ketting nieuw is, moet u de spanning tijdens de eerste 2 gebruiksuren regelmatig controleren (nadat u de accu hebt uitgenomen), aangezien een nieuwe ketting wat oprek.

Het zaagketting vervangen (afb. B6)

- ◆ Draai de vergrendelknop (18a) van de afstelling van het zwaard naar links voor minder spanning van de ketting.
- ◆ Verwijder de kap (18) van het kettingwiel, zoals wordt beschreven in het hoofdstuk "Het zwaard en de zaagketting plaatsen".
- ◆ Ligt de versleten zaagketting (11) uit de groef in het zwaard (10).
- ◆ Plaats de nieuwe ketting in de sleuf op het zwaard, en let er daarbij op dat de zaagtanden in de juiste richting wijzen door de pijl op de ketting in dezelfde richting te laten wijzen als de afbeelding op de kap (18) van het kettingwiel, zoals wordt getoond in afbeelding B6.
- ◆ Volg de instructies voor "Het zwaard en de zaagketting plaatsen".
- ◆ Een vervangende ketting en een vervangend zwaard zijn verkrijgbaar bij het BLACK+DECKER-servicecentrum bij u in de buurt.

De zaag vervoeren (Afb. B7)

- ◆ Neem altijd de accu uit het gereedschap en bedek het zwaard (10) met de kap (12) van het zwaard zie afbeelding B7, wanneer u de zaag vervoert.

Hulpstukken van de kettingzaag plaatsen en verwijderen. (afb B8, A5)

- ◆ U kunt een hulpstuk of de verlengde stang op de basis-unit (1) plaatsen, door het hulpstuk/de stang tegenover het

motorhuis te houden, zoals wordt getoond in afbeelding B8 en A5.

- ◆ Duw het hulpstuk of de verlengde stang stevig op de basis-unit tot dit/deze hoorbaar op z'n plaats klikt.

Opmerking: Hulpstukken passen op dezelfde wijze op de verlengde stang als op de basis-unit.

Opmerking: Voor de basisstand moet de beschermkap (8) rechtop staan. Druk op de vergrendelknop (9) van de beschermkap en til de beschermkap op z'n plaats, zoals wordt getoond in afbeelding B9.

Voor de stand met de verlengde stang moet de beschermkap (8) voor de terugslag in de opgeborgen positie zijn. Druk op de vergrendelknop (9) van de beschermkap en breng de beschermkap omlaag op z'n plaats, zoals wordt getoond in afbeelding B9.

- ◆ Controleer dat het hulpstuk stevig op de basis-unit of de verlengde stang is bevestigd, door voorzichtig te proberen het los te trekken. Het hulpstuk of de verlengde stang moet dan blijven zitten.
- ◆ U kunt een hulpstuk of de verlengde stang losnemen door op de vrijgaveknop (15) die zich opzij van de hulpstuk of de verlengde stang bevindt, te drukken en het hulpstuk of de verlengde stang van de basis-unit of de verlengde stang los te trekken.

Opmerking: Gebruik alleen hulpstukken die speciaal ontworpen zijn voor en geschikt zijn voor het motorhuis.

Juiste handpositie (afb. B10, B11)

Basisstand: Voor een juiste positie van de handen zet u één hand op de beugelhandgreep (3) en de andere op de hoofdhandgreep (2).

Stand met de verlengde stang: U kunt werken met de ene hand op de hoofdhandgreep (2) en uw andere hand op de greep (21) voor de verlengde stang.

Inschakelen (afb. B10, B11)

- ◆ Duw de schakelaar voor vergrendeling in de uit-stand (5) omlaag. Knijp de beugelhandgreep (3) in en vervolgens de AAN/UIT-schakelaar (2) in. U kunt de knop voor vergrendeling in de uit-stand loslaten zodra het apparaat in werking is. Hoe verder u de AAN/UIT-schakelaar indrukt, des te sneller werkt de basis-unit.
- ◆ Het gereedschap blijft alleen lopen als u de AAN/UIT-schakelaar ingeknepen houdt. U kunt het gereedschap uitschakelen door de AAN/UIT-schakelaar of de beugelhandgreep los te laten.

Stand Verlengd bereik/Verlengde stang

- ◆ Duw de schakelaar voor vergrendeling in de uit-stand (5) omlaag. Pak de greep (21) op de verlengde stang vast en knijp vervolgens de AAN/UIT-schakelaar (2) in.
- ◆ U kunt de knop voor vergrendeling in de uit-stand loslaten zodra het apparaat in werking is. Hoe verder u de AAN/UIT-schakelaar indrukt, des te sneller werkt de basis-unit.

- ◆ Het gereedschap blijft alleen lopen als u de AAN/UIT-schakelaar ingeknepen houdt. U kunt het gereedschap uitschakelen door de AAN/UIT-schakelaar los te laten.

Opmerking: Als u te veel druk uitgeoefend tijdens het zagen, schakelt de zaag zichzelf uit. U kunt de zaag opnieuw starten door de AAN/UIT-schakelaar (1) los te laten en vervolgens weer in te knijpen. Begin een nieuwe zaagsnede maar nu met minder kracht. Laat de zaag op z'n eigen snelheid werken.

Werken in de basisstand trimmen / snoeien Veelgebruikte kniptechnieken (afb. B12, B13, B14, B15, B16, B17)

Vellen

Het proces van het omzagen van een boom.

Het is belangrijk dat de accu volledig is opgeladen zodat u een boom op één enkele lading kunt omzagen. Zaag niet bomen om wanneer het hard waait.

- ◆ Plan een uitwijkroute en maak die vrij voordat u met zagen begint. Een uitwijkroute moet zich uitstrekken tot achter en opzij van de verwachte vallijn, zie afbeelding B12.
- ◆ Voordat u met omzagen begint moet u de natuurlijke vorm van de boom bekijken, de plaats van de grotere takken en de windrichting, zodat u kunt beoordelen in welke richting de boom zal vallen. Houd wiggen (hout, kunststof of aluminium) en een zware houten hamer in gereedheid. Verwijder vuil, stenen, losse schors, spijkers, nagels en draad van de boom waar u de zaagsneden gaat maken.
- ◆ Inkeping zagen - Maak een inkeping tot op 1/3 van de diameter van der Boom, haaks op de voorlichting. Zaag de lagere horizontale inkeping eerst. Zo voorkomt u dat de zaagwerk of het zwaard bekneeld raken wanneer u de tweede inkeping zaagt, zie afbeelding B13.
- ◆ Definitieve zaagsnede - Maak de definitieve zaagsnede ten minste 5 cm hoger dan de horizontale inkeping. Zaag de definitieve zaagsnede parallel aan de horizontale inkeping. Maak de definitieve zaagsnede zo dat er genoeg hout overblijft dat als scharnier kan dienen. Het hout dat dient als scharnier zorgt ervoor dat de boom niet kan draaien en niet in de verkeerde richting kan vallen. Zaag het scharnier niet door, zie afbeelding B13.
- ◆ Als de definitieve zaagsnede dicht in de buurt van het scharnier komt, moet de boom beginnen te vallen. Als er een kans is dat de boom misschien niet in de gewenste richting valt of terugkantelt en de zaagketting afklemt, stop dan met zagen voordat de zaagsnede is voltooid en open met wiggen de zaagsnede zodat de boom in de gewenste richting valt. Wanneer de boom begint te vallen, haal dan de kettingzaag uit de zaagsnede, stopt de motor, leg de kettingzaag neer, en neem afstand via de geplande uitwijkroute. Wees alert op vallende takken boven uw hoofd en kijk maar u loopt.

Takken afzagen

Het verwijderen van takken van een omgevallen boom. Wanneer u takken afzaagt, laat u grotere takken onderaan zitten zodat de boom van de grond wordt gehouden. Verwijder de kleine takken in één zaagbeweging. Takken die onder spanning staan, moeten van onderaf naar boven worden gezaagd om te voorkomen dat de kettingzaag vast komt te zitten, zoals in afbeelding B14 wordt getoond. Snoei takken vanaf de overkant en houd de stam tussen u en de zaag. Maak nooit zaagsneden met de zaag tussen uw benen en klem de af te zagen tak niet tussen uw benen.

Waarschuwing voor terugslaan van takken! Gebruikt u de kettingzaag voor het eerst, dan kunt u beter oefenen op een zaagbok.

Een geveilde boom of een stronk in stukken zagen. De manier van zagen is afhankelijk van de ondersteuning van het blok. Maak zo mogelijk gebruik van een zaagbok, zie afbeelding B15.

- ◆ Begin altijd pas met zagen wanneer de ketting op volle snelheid loopt.
- ◆ Plaats de onderste scherpe punt van de kettingzaag achter de plaats van de eerste zaagsnede, zoals wordt getoond in afbeelding B16.
- ◆ Schakel de kettingzaag in en draai de ketting en het zwaard omlaag in de boom, met de scherp punt als scharnier.
- ◆ Verplaats, wanneer de kettingzaag een hoek van 45 graden bereikt, de kettingzaag weer en herhaal de stappen tot u de zaagsnede hebt voltooid.
- ◆ Wanneer de boom over de volle lengte wordt ondersteund, maak dan een zaagsnede van boven af (overbuck), maar zaag niet in de grond omdat uw zaag dan snel bot wordt.
- ◆ Afbeelding B17 - wanneer de boom aan één zijde wordt ondersteund. Zaag eerst tot op 1/3 van de diameter van onderen af (underbuck). Maak vervolgens de zaagsnede af door van boven af naar de eerste zaagsnede te zagen.
- ◆ Afbeelding B18 - Wanneer de boom aan beide zijden wordt ondersteund. Zaag eerst tot 1/3 vanaf de bovenzijde. Maak vervolgens de zaagsnede af door van onderen af 2/3 naar de eerste zaagsnede te zagen.
- ◆ Staat u op een helling, ga dan altijd boven het houtblok staan. Wanneer u het blok "doorzaagt" kunt u volledige controle houden door druk op de zaag te verminderen wanneer u het einde van de zaagsneden nadert, maar u moet niet uw greep op de handgrepen ontspannen. Laat niet de ketting in aanraking komen met de grond. Wanneer u de zaagsnede hebt voltooid, verplaats uw kettingzaag dan pas wanneer de zaagketting tot stilstand is gekomen. Zet altijd de motor uit voordat u een nieuwe zaagsnede begint.

Werken in de stand Verlengd bereik/Verlengde stang voor knippen en snoeien

Waarschuwing! Ga nooit onder de tak staan die u aan het zagen bent. Blijf altijd weg uit de baan van vallende takken.

- ◆ Ga nooit op een ladder staan (afb. B19) of op een onstabiele ondersteuning wanneer u met de Pole Saw werkt. Zorg er altijd voor dat u niet uw evenwicht kunt verliezen omdat u dan ernstig letsel kunt veroorzaken.
- ◆ Houd andere personen op tenminste 15 m afstand van het werkgebied. Als u wordt afgeleid, kunt u de controle over het gereedschap verliezen (afb. B20).
- ◆ Gevaar voor elektrocutie. Voorkom dat u een elektrische schok krijgt, werk niet op een afstand van minder dan 15 m van elektrische leidingen boven uw hoofd. Controleer de omgeving altijd op verborgen elektrische leidingen (afb. B21).
- ◆ Schuif de handgreep met de schakelaar van de Pole Saw niet tot boven schouderhoogte.

Werkpositie (afb. B22)

Draag altijd:

- A. Hoofdbescherming.
- B. Bescherming voor uw ogen.
- C. Werkhandschoenen.
- D. Draagriem.
- E. Kettingzaagbroek.
- F. Schoenen met stalen neuzen.

Waarschuwing! Wanneer uw bomen gesnoeid:

- ◆ Bescherm u tegen een terugslag omdat die kan leiden tot ernstige letsel of tot een ongeluk met dodelijke afloop. Zie hoofdstuk "TERUGSLAG", zodat u het risico van terugslag kunt voorkomen.
- ◆ Reik niet buiten uw macht. Ga vooral goed stevig op uw voeten staan. Houd uw voeten van elkaar. Verdeel uw gewicht gelijk over beide voeten.
- ◆ Pak de Pole Saw vast zoals wordt getoond in afbeelding B22. Pak het gereedschap stevig vast. Uw duimen en vingers moeten de handgreep van de Pole Saw stevig omklemmen.
- ◆ Werk nooit terwijl u in een boom zit, in een onhandige positie, op een ladder of een onstabiele oppervlak. U zou de controle over de Pole Saw kunnen verliezen en ernstig letsel kunnen veroorzaken.

Een boom trimmen (afb. B23)

- ◆ Het is belangrijk dat de Pole Saw op volle snelheid draait wanneer u aan een zaagsnede begint. Plaats, wanneer u een zaagsnede begint, de lopende ketting tegen de tak. Houd de Pole Saw stevig op zijn plaats zodat terugslag of wegglijden (zijwaartse beweging) van de zaag worden voorkomen.
- ◆ Maak de eerste zaagsnede op 150 mm van de stam van de boom, aan de onderzijde van een tak. Gebruik de

bovenzijde van het zwaard voor deze zaagsnede. Leid de Pole Saw met lichte druk voor een zaagsnede tot op 1/3 van de diameter van de tak. Maak vervolgens de definitieve zaagsnede zoals wordt getoond in afbeelding B23. Oefen niet te veel druk uit op de Pole Saw. De motor zal overbelast raken en doorbranden. Het gereedschap werkt beter en veiliger als u het binnen het aangegeven capaciteitsbereik gebruikt.

Opmerking: Als u probeert dikke takken van onderaf door te zagen, dan zal de tak doorzakken en de zaagketting in de zaagsnede vastklemmen. Als u probeert dikke takken van onderaf door te zagen, zonder een ondiepe zaagsnede van onderaf, dan zal de tak versplinteren en schors van de boom trekken.

- ◆ Haal de Pole Saw uit de zaagsnede terwijl de zaag nog op volle snelheid draait. Schakel de Pole Saw uit door de AAN/UIT-schakelaar Los te laten. Zet vooral de Pole Saw pas wanneer de ketting tot stilstand is gekomen.

Ketting en zwaard

Na enkele uren gebruik moet u de kap van het kettingwiel, het zwaard en de ketting verwijderen en grondig reinigen met een zachte borstel. Let erop dat er geen vuil in de smeeroening op het zwaard mag zitten. Wanneer u een botte ketting vervangt door een scherpe, is het een goede gewoonte het zwaard om te keren.

Zaagketting slijpen

Opmerking: De zaagtanden worden direct bot als zij bij het zagen de grond of een spijker raken. Voor optimale prestaties van de kettingzaag is het belangrijk dat u de tanden van de zaagketting scherp houdt. Volg deze handige tips voor het op de juiste wijze slijpen van de zaagketting:

- ◆ U bereikt de beste resultaten met vijl van 4,5 mm en een vijlhouder of vijlsteun voor het slijpen van uw ketting. Zo zorgt u ervoor dat u altijd de juiste slijphoek aanhoudt.
- ◆ Plaats de vijlhouder plat op de bovenplaat en de dieptemeter van de zaagtand.
- ◆ Afbeelding B24 - houd de juiste hoek van 30° van de bovenplaat (11a) aan op uw vijlsteun, parallel aan uw ketting (vijl op 60° van de ketting van opzij gezien).
- ◆ Slijp de zaagtanden van de ketting eerst aan de ene zijde. Vijl van de binnenzijde van de zaagtand naar de buitenzijde. Draai dan uw zaag om en herhaal de procedure voor de zaagtanden aan de andere zijde van de ketting.

Opmerking: Gebruik voor de bovenzijde van de ruimers (deel van de ketting voor de zaagtand) een platte vijl zodat deze ruimers ongeveer 0,635 mm onder de punten van de zaagtanden uitkomen, zoals wordt getoond in afbeelding B25.

- ◆ Afbeelding B26 - Houd voor alle zaagtanden een gelijke lengte aan.

◆ Ziet u een beschadiging op het chromen oppervlak van de boven- of zijplaten, vijl deze beschadiging dan weg.

Opmerking: Na het vijlen is de zaagtand scherp, ga zeer voorzichtig te werk.

Opmerking: Iedere keer dat de ketting wordt geslepen, gaat iets van de kenmerken van geringe terugslag verloren en moet u extra voorzichtig zijn. U kunt een ketting beter niet meer dan vier keer slijpen.

Problemen oplossen

Probleem	Mogelijke oorzaak	Mogelijke oplossing
Unit start niet.	De accu is niet goed geplaatst. De accu is niet opgeladen. Interne componenten te heet geworden. Hulpstuk of verlengde stang niet op de basis-unit bevestigd.	Controleer de manier waarop de accu is geplaatst. Controleer de laadvereisten voor de accu. Laat het apparaat afkoelen. Controleer dat het hulpstuk goed op z'n plaats zit en op de verlengde stang is vergrendeld. Controleer dat de verlengde stang goed op z'n plaats zit en op de verlengde stang is vergrendeld.
De accu laadt niet op.	De accu is niet in de oplader geplaatst. De stekker van de lader zit niet in het stopcontact. De omgevingstemperatuur is te hoog of te laag	Plaats de accu in de lader, zodat het LED-lampje rood gaat branden. Steek de stekker van de lader in een stopcontact waar stroom op staat. Raadpleeg "Belangrijke opmerkingen over laden" voor meer informatie. Verplaats de lader en de accu naar een locatie waar de luchttemperatuur hoger is dan 4,5°C en lager is dan +40,5°C.
Gereedschap werkt plotseling niet meer.	Accu heeft de maximale temperatuur bereikt. Accu is leeg. (De accu is zo ontworpen dat hij zichzelf plotseling uitschakelt wanneer hij bijna leeg is. Dit verlengt de levensduur van de accu.)	Laat de accu afkoelen. Plaats de accu op de lader en laad de accu op.

Onderhoud

Dit BLACK+DECKER-apparaat is ontworpen om gedurende een lange periode te functioneren met een minimum aan onderhoud. Of het gereedschap voortdurend naar tevredenheid zal functioneren hangt af van de juiste zorg en regelmatige reiniging.

- ◆ Reinig het apparaat regelmatig met een vochtige doek. Gebruik niet een schurend schoonmaakmiddel of een schoonmaakmiddel op basis van een oplosmiddel. Voorkom dat vloeistof het apparaat binnendringt en dompel nooit enig onderdeel van het apparaat in vloeistof onder.

Het milieu beschermen

 Gescheiden afvalinzameling. Producten en accu's waarop dit symbool is aangebracht, mogen niet bij het normale huishoudafval worden weggegooid.

Producten en accu's bevatten materialen die kunnen worden teruggewonnen of gerecycled en dat doet de vraag naar grondstoffen afnemen.

Recycle elektrische producten en accu's volgens de ter plaatse geldende bepalingen.

Nadere informatie is beschikbaar op www.2helpU.com

Technische gegevens

BCASK61D (H1)		
BCASCS61B (H1) – Kettingzaag		
Ingangsspanning	V _{DC}	18
Snelheid onbelast	m/s tpm	Snelheid van de ketting = 3,8 tandwiel = 2.000
Accu 90617054		
Spanning	V _{DC}	18
Capaciteit	Ah	2
Type		Li-Ion
Lader 90634971		
Ingangsspanning	V _{AC}	230
Laadstroom	A	1
Oplaadtijd ongev.	min	120

Geluidsdrukniveau, volgens EN 60745:	
Geluidsdruk voor Kettingzaag (L _w) 83 dB(A), onzekerheid (K) 3 dB(A) akoestisch vermogen voor Kettingzaag (L _{wa}) 94 dB(A), onzekerheid (K) 1,9 dB(A)	
Geluidsdruk voor Pole Pruner (snoeischaar op verlengde stang) (L _w) 82,5 dB(A), onzekerheid (K) 4 dB(A) akoestisch vermogen voor Snoeischaar op verlengde stang (L _{wa}) 92,9 dB(A), onzekerheid (K) 2,5 dB(A)	

Totale trillingswaarden (som triaxvector) volgens EN 60745:	
Kettingzaag (a _v) < 2,3 m/s ² , onzekerheid (K) 1,5 m/s ²	
Pole Pruner (Snoeischaar op verlengde stang (a _v) < 2,5 m/s ² , meetonzekerheid (K) 1,5 m/s ²	

EG conformiteitsverklaring
RICHTLIJN VOOR MACHINES
RICHTLIJN VOOR GELUID BUITENSHUIS



BCASK61D SEASONMASTER™
2-in-1 snoerloos multitoel-systeem

Black & Decker verklaart dat deze producten, die zijn beschreven bij 'Technische gegevens', voldoen aan:

kettingzaag: EN 60745-1:2009+A11:2010,
EN 60745-2-13:2009+A1:2010,

Pole Pruner (Verlengde snoeischaar):
EN 60745-1:2009+A11:2010,
EN ISO 11680-1:2011

Deze producten voldoen tevens aan richtlijn
2006/42/EG, 2014/30/EU en 2011/65/EU.

2000/14/EC, Kettingzaag, Verlengde snoeischaar, Bijlage V
Gemeten geluidsvermogen (L_{WA}) 94 dB(A)
Meetonzekerheid (K) 1,9 dB(A)
Gegarandeerd geluidsvermogen (L_{WA}) 96 dB(A)

Neem voor meer informatie contact op met Black & Decker op het volgende adres of raadpleeg de achterzijde van de handleiding.

Ondergetekende is verantwoordelijk voor de samenstelling van het technische bestand en legt deze verklaring af namens Black & Decker.

R. Laverick
Director of Engineering
Black & Decker Europe, 210 Bath Road, Slough,
Berkshire, SL1 3YD
United Kingdom
02/08/2018

Garantie

Black & Decker heeft vertrouwen in zijn producten en biedt consumenten een garantie van 24 maanden vanaf de aankoopdatum. Deze garantie vormt een aanvulling op uw wettelijke rechten en beperken deze niet. De garantie is geldig op het grondgebied van de Lidstaten van de Europese Unie en de Europese Vrijhandelszone.

Voor een garantie-aanspraak moet uw aanspraak in overeenstemming zijn met de Voorwaarden en Condities van Black & Decker en moet u een bewijs van aankoop overleggen aan de verkoper of aan een geautoriseerde reparatiemonteur. Voorwaarden en condities van de 2-jarige garantie van Black & Decker en het adres van de vestiging van het geautoriseerde reparatiecentrum bij u in de buurt, kunt u vinden op internet op www.2helpU.com, of door contact op te nemen met het Black & Decker-kantoor ter plaatse, op het adres dat in deze handleiding wordt vermeld.

Bezoek onze website www.blackanddecker.nl waar u uw nieuwe Black & Decker-product kunt registreren en updates over nieuwe producten en speciale aanbiedingen kunt ontvangen.

Uso previsto

El sistema multiherramienta sin cable 2 en 1 BCASK61D SEASONMASTER™ de BLACK+DECKER ha sido diseñado para limpiar hojas, podar y apaar árboles y cortar troncos, recortar setos, arbustos y zarzas, cortar y arreglar bordes y cortar el césped en espacios reducidos. Esta herramienta ha sido concebida únicamente para uso doméstico.

Instrucciones de seguridad

Advertencias de seguridad generales para herramientas eléctricas



Advertencia. Lea todas las advertencias de seguridad y todas las instrucciones. En caso de no atenerse a las siguientes advertencias e instrucciones de seguridad, podría producirse una descarga eléctrica, incendio o lesión grave.

Guarde todas las advertencias e instrucciones para futuras consultas. El término "herramienta eléctrica" empleado en las advertencias a continuación hace referencia a la herramienta eléctrica con alimentación de red (con cable) o alimentada por batería (sin cable).

1. Seguridad del área de trabajo

- a. **Mantenga limpia y bien iluminada el área de trabajo.** Las áreas en desorden u oscuras pueden provocar accidentes.
- b. **No utilice herramientas eléctricas en entornos con peligro de explosión, como aquellos en los que haya líquidos, gases o polvos inflamables.** Las herramientas eléctricas originan chispas que pueden inflamar el polvo o los gases.
- c. **Mantenga alejados a los niños y otras personas del área de trabajo al emplear la herramienta eléctrica.** Las distracciones pueden ocasionar que pierda el control.

2. Seguridad eléctrica

- a. **El enchufe de la herramienta eléctrica debe corresponder a la toma de corriente. No modifique nunca el enchufe de ninguna forma. No utilice ningún enchufe adaptador con las herramientas eléctricas conectadas a tierra.** Los enchufes no modificados y las tomas de corriente correctas reducen el riesgo de descarga eléctrica.
- b. **Evite que su cuerpo toque partes conectadas o puestas a tierra tales como tuberías, radiadores, cocinas y refrigeradores.** Existe un mayor riesgo de descarga eléctrica si su propio cuerpo está conectado a tierra.

- c. **No exponga las herramientas eléctricas a la lluvia y a la humedad.** Si entra agua a una herramienta eléctrica aumentará el riesgo de descarga eléctrica.
- d. **Cuide el cable de alimentación. No use nunca el cable para transportar, tirar de la herramienta eléctrica o desenchufarla. Mantenga el cable alejado del calor, aceite, bordes afilados y piezas en movimiento.** Los cables dañados o enredados aumentan el riesgo de descarga eléctrica.
- e. **Al trabajar con la herramienta eléctrica en la intemperie utilice solamente cables de prolongación homologados para su uso en exteriores.** La utilización de un cable adecuado para el uso en exteriores reduce el riesgo de descarga eléctrica.
- f. **Si la utilización de una herramienta eléctrica en un lugar húmedo es inevitable, utilice una fuente protegida con un dispositivo diferencial residual (DDR).** El uso de un dispositivo diferencial residual reduce el riesgo de descarga eléctrica.

3. Seguridad personal

- a. **Esté atento a lo que hace y emplee la herramienta eléctrica con prudencia. No maneje una herramienta eléctrica cuando esté cansado o bajo los efectos de drogas, medicamentos o alcohol.** Un momento de falta de atención cuando se manejan las herramientas eléctricas puede ocasionar lesiones personales graves.
- b. **Utilice un equipo de protección personal. Utilice siempre protección ocular.** El uso del equipo protector como mascarillas antipolvo, calzado antideslizante, casco o protección auditiva para condiciones apropiadas reducirá las lesiones personales.
- c. **Impida que la herramienta se ponga en marcha accidentalmente. Asegúrese de que el interruptor se encuentre en la posición de apagado antes de conectar la herramienta a la fuente de alimentación o a la batería, o de coger o transportar la herramienta.** Transportar herramientas eléctricas con el dedo puesto en el interruptor o herramientas eléctricas activadoras que tengan el interruptor encendido puede provocar accidentes.
- d. **Retire las herramientas de ajuste o llaves fijas antes de encender la herramienta eléctrica.** Dejar una llave inglesa u otra llave puesta en una pieza en movimiento de la herramienta eléctrica puede ocasionar lesiones personales.
- e. **Sea precavido. Mantenga un equilibrio adecuado y la estabilidad constantemente.** Esto permite un mejor control de la herramienta eléctrica en situaciones inesperadas.
- f. **Lleve puesta una vestimenta de trabajo adecuada. No se ponga ropa suelta o joyas. Mantenga el cabello, la ropa y los guantes alejados de las piezas en**

movimiento. La ropa suelta, las joyas y el pelo largo pueden quedar atrapados en las piezas en movimiento.

- g. Siempre que sea posible utilizar unos equipos de aspiración o captación de polvo, asegúrese de que estén montados y de se utilicen correctamente.**
El uso de equipo de recogida de polvo puede reducir los riesgos relacionados con el polvo.
 - h. Evite que la familiaridad adquirida con el uso frecuente de las herramientas le haga confiarse demasiado e ignorar las normas de seguridad de las herramientas.** Un descuido puede causar lesiones graves en una fracción de segundo.
- 4. Uso y cuidado de herramientas eléctricas**
 - a. No sobrecargue la herramienta eléctrica. Use la herramienta eléctrica correcta para su trabajo.** La herramienta eléctrica correcta funcionará mejor y con mayor seguridad si se utiliza de acuerdo con sus características técnicas.
 - b. No utilice la herramienta eléctrica si no se puede encender y apagar con el interruptor.** Toda herramienta eléctrica que no pueda controlarse con el interruptor es peligrosa y debe ser reparada.
 - c. Desconecte el enchufe de la herramienta eléctrica de la fuente de alimentación y/o la batería antes de realizar cualquier ajuste, cambiar accesorios o guardar la herramienta.** Dichas medidas de seguridad preventivas reducen el riesgo de poner en marcha accidentalmente la herramienta eléctrica.
 - d. Guarde las herramientas eléctricas fuera del alcance de los niños y no permita que la utilicen las personas no familiarizadas con su uso o con estas instrucciones.** Las herramientas eléctricas son peligrosas en manos de personas no capacitadas.
 - e. Realice el mantenimiento de sus herramientas eléctricas. Compruebe que las piezas móviles no estén desalineadas ni atascadas, que no haya piezas rotas y cualquier otra condición que pudiera afectar al funcionamiento de la herramienta eléctrica. Si la herramienta eléctrica está dañada, llévela para que sea reparada antes de utilizarla.** Se ocasionan muchos accidentes por el mal mantenimiento de las herramientas eléctricas.
 - f. Mantenga las herramientas de corte limpias y afiladas.** Hay menos probabilidad de que las herramientas de cortar con bordes afilados se bloqueen, y son más fáciles de controlar.
 - g. Utilice la herramienta eléctrica, los accesorios, los útiles de la herramienta, etc. de acuerdo con estas instrucciones, y tenga en cuenta las condiciones de trabajo y la tarea que va a realizar.** El uso de la herramienta eléctrica para operaciones que no sean las previstas puede ocasionar una situación peligrosa.

- h. Mantenga las empuñaduras y superficies de agarre secas, limpias y libres de aceite y grasa.** Las empuñaduras resbalosas y las superficies engrasadas impiden aferrar y controlar la herramienta en situaciones imprevistas.
- 5. Uso y cuidado de la herramienta de baterías**
 - a. Recárguela solo con el cargador especificado por el fabricante.** Un cargador adecuado para un tipo de batería puede provocar riesgos de incendios al ser utilizado con otra batería.
 - b. Utilice las herramientas eléctricas solamente con las baterías recomendadas.** El uso de otras baterías puede suponer un riesgo de incendio y lesiones.
 - c. Cuando no utilice la batería, manténgala alejada de objetos de metal como clips para papel, monedas, llaves, clavos, tornillos y otros pequeños objetos metálicos que pueden realizar una conexión de un terminal a otro.** Si se produce un cortocircuito entre los terminales de la batería, pueden ocasionarse incendios o quemaduras.
 - d. En caso de uso abusivo puede salir líquido de la batería, evite el contacto. Si se produce un contacto accidental, lave con agua. Si el líquido se pone en contacto con los ojos, acuda además a un médico.** El líquido expulsado de la batería podrá provocar irritaciones o quemaduras.
 - e. No use la batería ni la herramienta si están dañadas o han sido modificadas.** Las baterías dañadas o modificadas pueden tener reacciones imprevistas y causar incendios, explosión o riesgo de lesiones.
 - f. No exponga la batería o la herramienta al fuego o a temperaturas excesivas.** La exposición al fuego o a una temperatura superior a 130 °C puede causar una explosión.
 - g. Siga las instrucciones de carga y no cargue la batería o la herramienta fuera del rango de temperatura especificada en las instrucciones.** La carga incorrecta o fuera del rango de temperatura especificado puede dañar la batería y aumentar el riesgo de incendio.
 - 6. Reparaciones**
 - a. Esta herramienta eléctrica solo la puede reparar personal técnico autorizado que emplee exclusivamente piezas de repuesto originales.** Así se asegurará que se mantenga la seguridad de la herramienta eléctrica.
 - b. Nunca repare la batería si está dañada.** La reparación de la batería puede ser efectuada únicamente por el fabricante o los proveedores de servicio autorizados.

Advertencias de seguridad adicionales para herramientas eléctricas



Advertencia. Advertencias de seguridad adicionales para las motosierras.

- ◆ **Mantenga todas las partes del cuerpo alejadas de la cadena mientras la motosierra esté funcionando. Antes de encender la motosierra, asegúrese de que la cadena de la sierra no está en contacto con ningún objeto.** Un momento de distracción durante la utilización de la motosierra puede hacer que la ropa o alguna parte del cuerpo queden atrapados en la motosierra.
- ◆ **Sujete siempre la motosierra con la mano derecha en la empuñadura trasera y la mano izquierda en la delantera.** Nunca sujete la motosierra con la posición contraria de las manos, puesto que aumenta el riesgo de que se produzcan lesiones personales.
- ◆ **Sujete la herramienta eléctrica únicamente por la superficie de agarre aislada, ya que la motosierra podría entrar en contacto con algún cable oculto.** Si alguna cadena de la sierra entra en contacto con un cable conectado a la red eléctrica, puede hacer que las piezas metálicas expuestas de la herramienta eléctrica transmitan la electricidad y produzcan una descarga eléctrica al usuario.
- ◆ **Lleve siempre gafas protectoras y protectores para los oídos. Se recomienda el uso de un equipo de protección para cabeza, manos, piernas y pies.** El uso de ropa de protección adecuada reduce las lesiones a las personas causados por residuos volantes o contacto accidental con la cadena de la sierra.
- ◆ **No utilice la motosierra en un árbol.** El uso de la herramienta mientras está subido en un árbol puede provocar lesiones personales.
- ◆ **Mantenga siempre un apoyo firme en el suelo y utilice la motosierra solo cuando se encuentre sobre una superficie fija, segura y regular.** Las superficies resbaladizas o inestables como, por ejemplo, las escaleras, pueden provocar la pérdida del equilibrio o el control de la motosierra.
- ◆ **Cuando corte una rama sometida a tensión, tenga cuidado con la fuerza de contragolpe.** Cuando se libera la tensión de las fibras de madera, la rama cargada a modo de resorte podría golpear al operador y/o arrojar la motosierra fuera de su alcance.
- ◆ **Tenga sumo cuidado cuando corte matorrales o árboles jóvenes.** El material más delgado puede engancharse en la cadena de la sierra y darle un latigazo o desequilibrarle.
- ◆ **Transporte la motosierra sostenida por la empuñadura delantera, apagada y alejada del cuerpo. Al transportar o guardar la motosierra encaje la cubierta de la**

barra guía. Una manipulación adecuada de la motosierra reducirá las posibilidades de que se produzca un contacto accidental con la cadena de la sierra en movimiento.

- ◆ **Siga las instrucciones para lubricar, tensar la cadena y cambiar los accesorios.** Si la cadena está incorrectamente tensada o lubricada puede romperse o aumentar el riesgo de que se produzca un contragolpe.
- ◆ **Mantenga las asas secas, limpias y libres de aceite y grasa.** Las asas con grasa o aceite son resbaladizas y pueden provocar la pérdida de control.
- ◆ **Corte únicamente madera. No utilice la motosierra para objetivos diferentes a los previstos.** Por ejemplo, no utilice la motosierra para cortar plástico, mampostería o materiales de construcción que no sean de madera. El uso de la motosierra para trabajos diferentes de aquellos para los que han sido concebidas puede resultar peligroso.

Causas de contragolpe y prevención para el operador

Es posible que se produzca un contragolpe cuando la boca o la punta de la barra guía toca un objeto, o cuando la madera la rodea y se engancha con la cadena de la sierra durante el corte.

En algunos casos el contacto con la punta puede provocar una reacción inversa y repentina, levantando y bajando la barra guía hacia el usuario. Es posible que se pellizca la cadena de la sierra a lo largo de la parte superior de la barra guía, ésta puede retroceder rápidamente hacia el usuario. Cualquiera de estas reacciones puede provocar la pérdida del control de la motosierra y ocasionar lesiones personales graves.

No confíe únicamente en los dispositivos de seguridad incorporados en la motosierra. Como usuario de la motosierra, debe tomar precauciones para evitar accidentes durante el uso de la herramienta.

El contragolpe se debe a la utilización inadecuada y/o procedimientos o condiciones de trabajo incorrectos y puede evitarse tomando las precauciones que se detallan a continuación:

- ◆ **Aferre firmemente las empuñaduras de la motosierra rodeándolas con los pulgares y el resto de los dedos. Con las dos manos en la motosierra, coloque el cuerpo y el brazo de modo que le permitan resistir las fuerzas de contragolpe.** Si se toman las precauciones adecuadas, el operador puede controlar los contragolpes. No desatienda la motosierra.
- ◆ **No se estire demasiado y no realice cortes por encima de la altura del hombro.** De este modo, evitará el contacto accidental con la punta y ayudará a controlar mejor la motosierra en situaciones inesperadas.

- ◆ **Utilice únicamente las barras guía y las cadenas de repuesto especificadas por el fabricante.** Las barras guía y cadenas de repuesto colocadas de forma incorrecta pueden provocar roturas y/o contragolpes de la cadena.
- ◆ **Siga las instrucciones del fabricante para el afilado y el mantenimiento de la cadena de la sierra.** La disminución de la altura del profundímetro puede ocasionar el aumento de los contragolpes.
- ◆ **Golpear metales, cemento u otros materiales duros que estén cerca de la madera o clavados en la misma puede producir un contragolpe.**
- ◆ **Una cadena floja o suelta puede producir un contragolpe.**
- ◆ **No intente insertar la herramienta en un corte anterior, pues se puede producir un contragolpe.** Realice un nuevo corte cada vez.
- ◆ **Recomendamos vivamente que los usuarios principiantes obtengan instrucciones prácticas de otro usuario con más experiencia en el uso de la motosierra y del equipo de protección.** La práctica inicial debe completarse con el aserrado de troncos sobre un soporte o un caballete de aserrar.
- ◆ **Recomendamos que, antes de transportar la motosierra, extraiga la batería y compruebe que la cadena de la sierra está orientada hacia atrás.**
- ◆ **Realice el mantenimiento de la motosierra cuando no la utilice.** Cuando guarde la motosierra y no la vaya a utilizar durante un determinado tiempo, **desmunte primero la cadena de la sierra y la barra guía, que deberá conservar sumergidas en aceite.** Guarde todas las piezas de la motosierra en un lugar seco y seguro, fuera del alcance de los niños.
- ◆ **Recomendamos purgar el depósito de aceite antes de guardar la herramienta.**
- ◆ **Asegúrese de tener los pies bien apoyados y prevea una vía de escape segura en caso de caída de árboles o ramas.**
- ◆ **Use cuñas para ayudar a controlar el apeo y evitar que la cadena y la barra guía queden bloqueadas en la madera.**
- ◆ **Cuidado de la cadena de la sierra.** Mantenga la cadena de la sierra afilada y bien encajada en la barra guía. **Asegúrese de que la cadena de la sierra y la barra guía estén limpias y bien lubricadas.** Mantenga las empuñaduras secas, limpias y libres de aceite y grasa.
- ◆ **Asegúrese de que haya otra persona cerca (pero a una distancia segura) en caso de accidente.**
- ◆ **Si por alguna razón tiene que tocar la cadena de la sierra, asegúrese de que la motosierra tenga la batería desconectada.**

- ◆ **El ruido de este producto puede superar 85 dB(A).** Le recomendamos, por tanto, que tome las medidas adecuadas para proteger sus oídos.
- ◆ **Al manipular el producto, es posible que se caliente la barra de la cadena.** Manipúlela con cuidado.
- ◆ **Mantenga los cables de prolongación alejados de los elementos de corte.**



¡Atención! Instrucciones de seguridad adicionales para podadoras

En este manual de instrucciones se describe el uso para el que se ha diseñado el aparato. No utilice esta herramienta para fines no previstos. Por ejemplo, no la utilice para talar árboles. La utilización de accesorios o la realización de operaciones distintas de las recomendadas en este manual de instrucciones pueden presentar un riesgo de lesiones.

- ◆ **Sujete la herramienta eléctrica por la superficie protegida cuando realice tareas donde el accesorio de corte pueda entrar en contacto con su propio cable.** Si dicho accesorio entra en contacto con un cable conectado, podrían quedar expuestas las partes metálicas y provocar una descarga eléctrica al usuario.
- ◆ Utilice prendas ajustadas y de protección incluido un casco de seguridad con visera o gafas de seguridad, protectores para los oídos, calzado de seguridad antideslizante, pantalones de peto protectores y guantes de piel resistentes.
- ◆ Colóquese siempre en una posición alejada de las ramas que caen.
- ◆ La distancia segura entre una rama que se va a talar y las personas, edificios y otros objetos es como mínimo 2,5 veces la longitud de la rama. Cualquier persona, edificio u objeto que se encuentre a una distancia menor corre el riesgo de resultar golpeado por la rama al caer.
- ◆ Tenga preparado un plan de salida segura para la caída de ramas. Compruebe que no haya obstáculos en la ruta de salida que puedan impedir o dificultar sus movimientos. Recuerde que la hierba mojada y las cortezas recién cortadas son resbaladizas.
- ◆ Asegúrese de que haya otra persona cerca (pero a una distancia segura) en caso de accidente.
- ◆ No utilice la herramienta mientras se encuentre subido en un árbol, en una escalera u otra superficie inestable.
- ◆ Mantenga un apoyo firme sobre el suelo y conserve el equilibrio en todo momento.
- ◆ Sujete la herramienta firmemente con las dos manos mientras el motor esté en marcha.
- ◆ No permita que la cadena en movimiento entre en contacto con ningún objeto en la punta de la barra de guía.
- ◆ Empiece a cortar únicamente mientras la cadena gire a plena velocidad.

- ◆ No intente introducir la motosierra en un corte anterior. Realice siempre un nuevo corte.
- ◆ Permanezca atento a las ramas movedizas y a otras fuerzas que pudieran cerrar un corte o caer sobre la cadena.
- ◆ No intente cortar una rama cuyo diámetro exceda la longitud de corte de la herramienta.
- ◆ Extraiga siempre la batería de la herramienta y coloque el montaje de la cubierta de la cadena cuando la almacene o la transporte.
- ◆ Mantenga la cadena de la motosierra afilada y suficientemente tensa. Compruebe la tensión de la cadena periódicamente.
- ◆ Apague la herramienta, deje que la cadena se detenga y retire la batería del aparato antes de llevar a cabo cualquier ajuste, reparación u operación de mantenimiento.
- ◆ Utilice únicamente piezas de repuesto y accesorios originales.
- ◆ Transporte la podadora por la empuñadura con la hoja de corte detenida. Cuando transporte o guarde la podadora, coloque siempre la cubierta del dispositivo y desmóntela en partes. La correcta manipulación de la podadora reducirá las posibles lesiones personales y las lesiones a otras personas.

Seguridad de otras personas

- ◆ Las personas (incluidos niños) con capacidades físicas, sensoriales o mentales disminuidas o que carezcan de experiencia y conocimientos no deben utilizar esta herramienta, salvo que hayan recibido supervisión o formación con respecto al uso de la herramienta por parte de una persona responsable de su seguridad.
- ◆ Los niños deben vigilarse en todo momento para garantizar que el aparato no se tome como elemento de juego.

Riesgos residuales

El uso de esta herramienta puede producir riesgos residuales adicionales no incluidos en las advertencias de seguridad adjuntas. Estos riesgos se pueden generar por un uso incorrecto, demasiado prolongado, etc. El cumplimiento de las normas de seguridad correspondientes y el uso de dispositivos de seguridad no evitan ciertos riesgos residuales. Dichos riesgos incluyen:

- ◆ Lesiones producidas por el contacto con piezas móviles o giratorias.
- ◆ Lesiones producidas al cambiar cualquier pieza, hoja o accesorio.
- ◆ Lesiones producidas por el uso prolongado de una herramienta. Si utiliza una herramienta durante periodos de tiempo demasiado prolongados, asegúrese de realizar pausas con frecuencia.
- ◆ Deterioro auditivo.

- ◆ Riesgos para la salud causados por la respiración del polvo generado por el uso de la herramienta (por ejemplo, al trabajar con madera, especialmente roble, haya o tablero semiduro de fibras).

Vibración

Los valores de emisión de vibraciones declarados en el apartado de características técnicas y en la declaración de conformidad se han calculado según un método de prueba estándar proporcionado por la norma EN 60745 y podrán utilizarse para comparar una herramienta con otra. El valor de emisión de vibraciones especificado también puede utilizarse en una evaluación preliminar de la exposición.

Advertencia. El valor de emisión de vibraciones durante el funcionamiento real de la herramienta eléctrica puede diferir del valor declarado en función de cómo se utilice dicha herramienta. El nivel de las vibraciones puede aumentar por encima del nivel declarado.

Al evaluar la exposición a las vibraciones con el fin de determinar las medidas de seguridad que exige la directiva 2002/44/CE para proteger a las personas que utilizan periódicamente herramientas eléctricas en el entorno laboral, deberá tenerse en cuenta una estimación de la exposición a las vibraciones, las condiciones de uso reales y el modo de empleo de la herramienta, así como los pasos del ciclo operativo como, por ejemplo, el número de veces que la herramienta se apaga, el tiempo que está parada y el tiempo de activación.

Etiquetas en la herramienta

Junto con el código de la fecha, en la herramienta aparecen los siguientes pictogramas:



Advertencia. Para reducir el riesgo de lesiones, el usuario debe leer el manual de instrucciones.



Use siempre protección para los oídos y los ojos.



Use guantes.



Use gorro.



Siempre debe extraer la batería del aparato antes de limpiar y realizar su mantenimiento.



No exponga el aparato a la lluvia ni a una humedad elevada.





Lleve calzado antideslizante.



Tenga cuidado con los objetos que puedan caerse.



Peligro de electrocución. Manténgase a una distancia mínima de 10m de las líneas de teléfono o de tendido eléctrico.



A fin de garantizar un funcionamiento seguro continuo, compruebe la tensión de la cadena siguiendo el procedimiento que se describe en este manual cada 10 minutos de uso y ajústela según sea necesario para que disponga de un huelgo de 3 mm. Lubrique la cadena al cabo de cada 10 minutos de uso.



Dirección de rotación de la cadena.



Advertencia. No toque la cadena en el punto de eyección de las astillas.



Directiva 2000/14/CE sobre la potencia acústica garantizada.

Instrucciones de seguridad adicionales para baterías y cargadores

Baterías

- ◆ Jamás trate de abrir las baterías por ningún motivo.
- ◆ No exponga las baterías al agua.
- ◆ No guarde la batería en lugares en los que la temperatura pueda superar los 40 °C.
- ◆ Recargue la batería únicamente a una temperatura ambiente entre 10 °C y 40 C.
- ◆ Utilice únicamente el cargador suministrado con la herramienta para realizar la carga.
- ◆ Cuando vaya a desechar la batería, siga las instrucciones facilitadas en la sección "Protección del medioambiente".



No intente cargar baterías dañadas.

Cargadores

- ◆ Solo debe utilizar el cargador BLACK+DECKER para cargar la batería en herramienta con la que se suministró. Otras baterías podrían explotar y provocar lesiones y daños materiales.
- ◆ Nunca intente cargar baterías no recargables.
- ◆ Sustituya los cables defectuosos inmediatamente.
- ◆ No exponga el cargador al agua.
- ◆ No abra el cargador.
- ◆ No aplique ningún dispositivo para medir la resistencia del cargador.



El cargador ha sido concebido para utilizarse únicamente en un lugar interior.



Lea el manual de instrucciones antes de usar el producto.

Seguridad eléctrica



El cargador presenta un aislamiento doble; por lo tanto, no se requiere conexión a tierra. Compruebe siempre que el voltaje de la red eléctrica corresponda al valor indicado en la placa de características. No intente sustituir el cargador por un enchufe convencional para la red eléctrica.

- ◆ Si se daña el cable de alimentación, el fabricante o un centro de servicio técnico autorizado de BLACK+DECKER deberán sustituirlo para evitar riesgos.

Características

Este aparato incluye una o más de las siguientes características.

1. Cabeza motriz
2. Empuñadura principal
3. Manillar
4. Interruptor de encendido/apagado
5. Interruptor de bloqueo
6. Accesorio motosierra
7. Botón de desbloqueo de la motosierra
8. Protector de contragolpes
9. Botón de desbloqueo del protector de contragolpes
10. Barra guía
11. Cadena de la sierra
12. Tapa de la barra guía
13. Pértiga de prolongación
14. Mango de la pértiga
15. Botón de desbloqueo de la pértiga de prolongación
16. Batería

Cargar la batería (Fig. A1)

Los cargadores BLACK+DECKER han sido diseñados para cargar las baterías BLACK+DECKER.

- ◆ Enchufe el cargador (17) en una toma apropiada antes de introducir la batería (16).
- ◆ Introduzca la batería (16) en el cargador y compruebe que quede bien colocada en las ranuras correspondientes (Figura A1).



El LED (17a) parpadeará para indicar que se está cargando la batería.



Al finalizar la carga, el led permanecerá encendido en modo fijo. La batería está totalmente cargada y podrá usarla o dejarla en el cargador.

- ◆ Recargue las baterías descargadas tan pronto como sea posible después del uso; de lo contrario, se reducirá su vida útil.
Para aprovechar al máximo la vida útil de la batería, no deje que la batería se agote.
Es recomendable recargar las baterías después de cada uso.

Diagnóstico del cargador (Fig. A2)

Este cargador ha sido diseñado para detectar algunos problemas que pueden surgir con la batería o la fuente de alimentación. Los problemas se indican a través de un LED parpadeante con diferentes patrones.

Fallo de la batería



El cargador puede detectar si la batería está débil o dañada. El LED parpadea con el patrón indicado en la etiqueta. Si nota este patrón de parpadeo del indicador de fallo de la batería, no siga recargando la batería. Llévela a un centro de servicios o a un punto de recogida para el reciclaje.

Retardo por batería fría o caliente



Cuando el cargador detecta que la batería está demasiado fría o demasiado caliente, inicia automáticamente un retardo de batería fría/caliente y suspende la carga hasta que la batería se normalice. Después de esto, el cargador cambia automáticamente al modo de carga de batería. Esta característica le asegura el máximo de vida útil a la batería. La luz parpadea con el patrón indicado en la etiqueta.

Dejar la batería en el cargador

El cargador y la batería pueden permanecer conectados durante un periodo de tiempo indefinido con el indicador LED iluminado. El cargador mantendrá el conjunto de la batería a baja temperatura y completamente cargado. Este cargador está dotado de un modo de afinación automática que equaliza o balancea las células individuales de la batería, para permitir que esta funcione al máximo de su capacidad. La batería debería afinarse semanalmente o cada vez que no tenga el mismo rendimiento. Para usar el modo de afinación automática, coloque la batería en el cargador y déjela durante por lo menos 8 horas.

Notas importantes para la carga

- ◆ Se puede obtener una vida útil más larga y un mejor rendimiento si se carga la batería a una temperatura ambiente entre 18 °C - 24 °C. NO cargue la batería a una temperatura ambiente inferior a +4.5 °C o superior a +40 °C. Esto es importante y previene daños graves a la batería.

- ◆ El cargador y la batería pueden resultar demasiado calientes al tacto durante la carga. Esto es normal y no indica ningún problema. Para facilitar el enfriamiento de la batería después del uso, evite colocar el cargador o la batería en un ambiente cálido, como un cobertizo metálico o un remolque sin aislamiento.
- ◆ Si la batería no se carga correctamente:
 - ◆ Enchufe una lámpara u otro aparato para comprobar si la toma tiene corriente.
 - ◆ Compruebe si la toma de corriente está conectada a un interruptor de luz que corta la energía al apagar las luces.
 - ◆ Desplace el cargador y la batería hacia un lugar donde la temperatura ambiente sea de aproximadamente 18 °C - 24 °C.
 - ◆ Si el problema de carga persiste, lleve la herramienta, la batería y el cargador a su servicio técnico local.
- ◆ La batería debe recargarse cuando no produce energía suficiente para trabajos que antes se efectuaban fácilmente. NO SIGA usándolo en estas condiciones. Siga el procedimiento de carga. También puede cargar una batería parcialmente usada cuando lo desee, sin ningún efecto adverso para la batería.
- ◆ Los materiales extraños que sean conductores, como, por ejemplo, el polvo de molido, los chips metálicos, la lana de acero, el papel de aluminio o cualquier acumulación de partículas metálicas, deben mantenerse alejados de las cavidades del cargador. Desenchufe el cargador antes de intentar limpiarlo.
- ◆ No lo congele ni lo sumerja en agua u otros líquidos.

Colocar y extraer los accesorios (Fig. A4, A5)

- ◆ Para colocar un accesorio o la pértiga de prolongación en la unidad base (1), alinee la base del accesorio/pértiga con la cabeza motriz como se muestra en la figura A4 y A5.
- ◆ Empuje con fuerza el accesorio o la pértiga de prolongación sobre la unidad base hasta que encaje en su posición y se oiga un clic.

Nota: Los accesorios se colocan en la pértiga de prolongación del mismo modo que en la unidad base.

- ◆ Compruebe que el accesorio esté bien sujeto a la unidad base o a la pértiga de prolongación tirándolo suavemente hacia afuera. El accesorio o la pértiga de prolongación deben quedar en su lugar.
- ◆ Para extraer un accesorio o la pértiga de prolongación, apriete el botón de desbloqueo (15) situado al costado del accesorio o de la pértiga de prolongación y tire del accesorio o la pértiga de prolongación para sacarlos de la unidad base o de la pértiga.

Nota: Utilice solo accesorios que hayan sido especialmente diseñados para la cabeza motriz y que sean compatibles con ella.

Posición correcta de las manos (Fig. A5)

Modo alcance extendido/pértiga: La posición correcta de las manos es con una mano sobre la empuñadura principal (2) y la otra en el mango de la pértiga (21).

Encendido (Fig. A6)

- ◆ Mantenga presionado el botón de bloqueo (5) y pulse el interruptor de encendido/apagado (4). Cuando la herramienta se ponga en funcionamiento, puede soltar el interruptor de bloqueo. Cuanto más pulse el interruptor de encendido/apagado (4), mayor será la velocidad de la unidad base.
- ◆ Para que la unidad siga funcionando, debe seguir apretando el interruptor de encendido/apagado (4). Para apagar la unidad, suelte el interruptor de encendido/apagado (4).

Usar el accesorio motosierra

Advertencia. Antes de proceder al montaje, compruebe que la herramienta esté apagada y que haya retirado la batería.

Instalar la barra guía y la cadena de la sierra (Fig. B1, B2, B3, B4, B5)

Advertencia. Afíle la cadena. Utilice siempre guantes de protección cuando manipule la cadena de la sierra. La cadena está afilada y puede provocar cortes cuando la herramienta no está en funcionamiento.

Si la cadena de la sierra (14) y la barra guía (10) vienen en vueltas por separado en el embalaje, hay que unir la cadena a la barra, y ambas al cuerpo de la herramienta.

- ◆ Coloque la sierra sobre una superficie plana y estable.
- ◆ Gire el botón de bloqueo de ajuste de la barra (18a) en sentido antihorario, como se muestra en la figura B1, para sacar la tapa del piñón (18).
- ◆ Usando guantes protectores, aferre la cadena de la sierra (11) y enróllela alrededor de la barra guía (10), comprobando que los dientes estén orientados en la dirección correcta (consulte la figura B5).
- ◆ Compruebe que la cadena esté correctamente colocada en la ranura que rodea la barra guía.
- ◆ Coloque la cadena de la sierra alrededor del piñón (19) alineando la ranura de la barra guía con el perno (20) de la base de la herramienta como se muestra en la figura. B2.
- ◆ El botón de ajuste de tensión debe girarse en sentido antihorario hasta el tope. Hay que hacer coincidir las flechas de la tapa del piñón y el botón de ajuste de tensión antes de volver a poner la tapa. Una vez que

estén en posición, mantenga la barra inmóvil, y vuelva a colocar la tapa del piñón (18).

- ◆ Compruebe que el orificio del perno del conjunto sin tensión de la herramientas coincida con el perno (20) de la carcasa principal, como se muestra en la figura B3.
- ◆ Gire el botón de bloqueo de ajuste de la barra (18a) en sentido horario hasta que quede ajustada, luego afloje el botón una vuelta completa, para que la cadena de la sierra se pueda tensar correctamente.

Nota: Si la tapa no encaja correctamente, compruebe que la lengüeta del tensor libre de la herramienta situado en la barra coincida con la ranura del interior de la tapa del piñón.

- ◆ Mientras sujeta el botón de bloqueo de ajuste de la barra (18a), gire el botón tensor de la cadena (21) en sentido antihorario para aumentar la tensión, como se muestra en la figura B3. Asegúrese de que la cadena de la sierra (11) esté ajustada alrededor de la barra guía (10).

Ajustar la tensión de la cadena (Fig. B4, B5)

- ◆ Con la sierra apoyada sobre una superficie plana y firme, compruebe la tensión de la cadena (11). La tensión es correcta cuando la cadena de la sierra retrocede después de separarla 3 mm de la barra guía (10) al ejercer una ligera presión con los dedos índice y pulgar, como se muestra en la figura B4. No debe haber ninguna combadura entre la barra de guía y la cadena en la parte superior, como se muestra en la Figura B5.
- ◆ Para ajustar la tensión de la cadena de la sierra, afloje el botón de bloqueo de ajuste de la barra (18a) una vuelta completa y siga las instrucciones de "Instalar la barra guía y la cadena de la sierra".
- ◆ No tense demasiado la cadena, ya que provocará un desgaste excesivo y reducirá la vida útil de la barra y de la cadena.
- ◆ Una vez que la tensión de la cadena sea correcta, apriete bien el botón de bloqueo de ajuste de la barra.
- ◆ Cuando la cadena sea nueva, compruebe la tensión frecuentemente (después de sacar la batería) durante las 2 primeras horas de uso ya las cadenas nuevas suelen estirarse ligeramente.

Sustituir la cadena de la sierra (Fig. B6)

- ◆ Girar el botón de bloqueo de la barra (18a) en sentido antihorario para liberar la tensión de la cadena.
- ◆ Retire la tapa del piñón (18) como se describe en la sección "Instalar la barra guía y la cadena de la sierra".
- ◆ Levante la cadena de la sierra desgastada (11) y sáquela de la ranura de la barra guía (10).
- ◆ Coloque la nueva cadena en la ranura de la barra guía comprobando que los dientes de la sierra estén orientados en la dirección correcta, haciendo coincidir la flecha de la cadena con el dibujo de la tapa del piñón (18), como se muestra en la figura B6.

- ◆ Siga las instrucciones para "Instalar la barra guía y la cadena de la sierra".
- ◆ Los repuestos de la cadena y la barra están disponibles en su centro de servicio BLACK+DECKER más próximo.

Transportar la sierra (Fig. B7)

- ◆ Cuando transporte la sierra, extraiga siempre la batería de la herramienta y cubra la barra guía (10) con la tapa de la barra guía.(12), consulte la figura B7.

Colocar y extraer los accesorios de la motosierra. (Fig. B8, A5)

- ◆ Para colocar un accesorio o la pértiga de prolongación en la unidad base (1), alinee la base del accesorio/pértiga con la cabeza motriz como se muestra en las figuras B8 y A5.
- ◆ Empuje con fuerza el accesorio o la pértiga de prolongación sobre la unidad base hasta que encaje en su posición y se oiga un clic.

Nota: Los accesorios se colocan en la pértiga de prolongación del mismo modo que en la unidad base.

Nota: En modo base, se requiere que el protector (8) esté levantado. Pulse el botón de bloqueo del protector (9) y levante el protector a la posición indicada en la figura B9.

En modo pértiga, se requiere que el protector de contragolpes (8) esté en la posición de almacenamiento. Pulse el botón de desbloqueo del protector de contragolpes (9) y levante el protector a la posición indicada en la figura B9.

- ◆ Compruebe que el accesorio esté bien sujeto a la unidad base o a la pértiga de prolongación tirándolo suavemente hacia afuera. El accesorio o la pértiga de prolongación deben quedar en su lugar.
- ◆ Para extraer un accesorio o la pértiga de prolongación, apriete el botón de desbloqueo (15) situado al costado del accesorio o de la pértiga de prolongación y tire del accesorio o la pértiga de prolongación para sacarlos de la unidad base o de la pértiga.

Nota: Utilice solo accesorios que hayan sido especialmente diseñados para la cabeza motriz y que sean compatibles con ella.

Posición correcta de las manos (Fig. BD, B11)

Modo base: La posición correcta de las manos exige que una mano se coloque en el manillar (3) y la otra en la empuñadura principal (2).

Modo pértiga: Trabaje manteniendo una mano en la empuñadura principal (2) y la otra en el mango de la pértiga (21).

Encendido (Fig. B10, B11)

- ◆ Empuje hacia abajo el interruptor de bloqueo (5). Apriete el manillar (3) y después el interruptor de

encendido/apagado (2). Cuando la herramienta se ponga en funcionamiento, puede soltar el interruptor de bloqueo. Cuanto más pulse el interruptor de encendido/apagado, mayor será la velocidad de la cabeza motriz.

- ◆ Para que la unidad siga funcionando, debe seguir apretando el manillar y el interruptor de encendido/apagado. Para apagar la unidad, suelte el interruptor de encendido/apagado o el manillar.

Modo alcance extendido/pértiga

- ◆ Empuje hacia abajo el interruptor de bloqueo (5). Aferre el mango de la pértiga (21) y apriete el interruptor de encendido/apagado (2).
- ◆ Cuando la herramienta se ponga en funcionamiento, puede soltar el interruptor de bloqueo. Cuanto más pulse el interruptor de encendido/apagado, mayor será la velocidad de la cabeza motriz.
- ◆ Para que la unidad siga funcionando, debe seguir apretando el interruptor de encendido/apagado. Para apagar la unidad, suelte el interruptor de encendido/apagado.

Nota: Si se ejerce demasiada fuerza durante el corte, la sierra se apaga. Para reiniciar la sierra, debe soltar el interruptor de encendido/apagado (1) antes de que se reinicie la sierra. Retome el corte, pero esta vez ejerciendo menos fuerza. Deje que la sierra corte siguiendo su propio ritmo.

Técnicas comunes de corte /poda en modo base (Figs. B12, B13, B14, B15, B16, B17)

Apeo

Proceso de derribar un árbol. Compruebe que la batería esté completamente cargada antes de apea un árbol, para poder finalizar el trabajo con una sola carga. No apee árboles cuando haya viento.

- ◆ Se debe planificar y despejar una vía de escape según sea necesario antes de iniciar los cortes. La vía de escape debe extenderse hacia atrás y en diagonal a la parte posterior de la línea de caída prevista, consulte la figura B12.
- ◆ Antes de iniciar el corte, tenga en cuenta la inclinación natural del árbol, la ubicación de las ramas más grandes y la dirección del viento, para determinar en qué dirección caerá el árbol. Dótese de cuñas (de madera, plástico o aluminio) y de una maza de mano. Retire la suciedad, piedras, cortezas sueltas, clavos, grapas y alambres del árbol en el cual vaya a hacer los cortes de apeo.
- ◆ Muesca de dirección de caída - Haga una muesca de 1/3 del diámetro del árbol, perpendicular a la dirección de la caída. Primero realice el corte horizontal inferior de la muesca. Esto impedirá que la cadena de la sierra o la barra se enganchen al hacer el segundo corte de la muesca, consulte la figura B13.
- ◆ Corte posterior opuesto al lado de caída - Realice el corte posterior por lo menos 51 mm más arriba del corte

horizontal de la muesca. Mantenga el corte posterior opuesto al lado de caída paralelo a la muesca horizontal. Realice el corte posterior opuesto al lado de caída de modo que quede suficiente madera para actuar como bisagra. La madera que hace de bisagra evita que el árbol se tuerza y caiga en una dirección incorrecta. No corte la bisagra, consulte la figura B13.

- ◆ Cuando el corte de apeo se aproxima a la bisagra, el árbol debería empezar a caerse. Si hay alguna posibilidad de que el árbol no caiga en la dirección deseada o de que se balancee hacia atrás y bloquee la cadena de la sierra, deje de cortar antes de completar el corte de apeo y utilice unas cuñas para abrir el corte y deje caer el árbol a lo largo de la línea de caída deseada. Cuando el árbol comienza a caerse, extraiga la motosierra del corte, pare el motor, apoye la motosierra y use la vía de escape planificada. Tenga cuidado con las ramas suspendidas que caigan y esté atento en mantener el equilibrio.

Corte de ramas

Eliminación de las ramas de un árbol caído. Cuando corte ramas, deje las ramas inferiores de mayor tamaño para mantener el tronco alejado del suelo. Quite las ramas pequeñas de un corte. Las ramas sometidas a tensión deben cortarse de abajo arriba para evitar que la motosierra se bloquee, como se muestra en la figura B14. Corte las ramas del otro lado dejando el tronco del árbol entre usted y la sierra. Nunca realice cortes con la sierra entre las piernas ni se sienta a horcajadas en la rama que vaya a cortar.

Advertencias para el tronzado Recomendación que deben tener en cuenta los usuarios la primera vez que realicen el corte en un caballete de aserrar. Cortar un árbol apeado o un tronco en trozos. El modo en que deberá cortar, dependerá de la forma en que esté sujeto el tronco. Use un caballete de aserrar (Fig. B15) siempre que sea posible.

- ◆ Inicie siempre un corte con la cadena a toda velocidad.
- ◆ Coloque la espiga inferior de la motosierra detrás del área del corte inicial, como se muestra en la figura B16.
- ◆ Encienda la motosierra y después gire la cadena y la barra bajándolas hacia el árbol, usando la espiga como bisagra.
- ◆ Una vez que la motosierra haya alcanzado un ángulo de 45 grados, vuelva a nivelarla y repita los pasos hasta completar el corte.
- ◆ Cuando el árbol está apoyado a lo largo de toda su longitud, haga un corte desde la parte superior (por encima del caballete), pero evite cortar la tierra pues esto hará que la sierra se arruine rápidamente.
- ◆ Figure B17 - Cuando está apoyada en un extremo. Primero, corte 1/3 del diámetro de la parte inferior (debajo

del caballete). Después realice el corte final hasta el primer corte desde arriba.

- ◆ Figure B18 - Cuando está apoyada en los extremos. Primero, corte 1/3 desde arriba abajo. Después realice el corte final cortando desde abajo los 2/3 inferiores hasta el primer corte.
- ◆ Cuando esté en una pendiente, siempre colóquese en el lado más alto del tronco. Cuando haga un "corte transversal", para mantener totalmente el control, reduzca la presión de corte cerca del final del corte sin relajar el agarre de las empuñaduras de la motosierra. No deje que la cadena toque el suelo. Después de terminar el corte, espere a que la cadena se detenga antes de la motosierra. Detenga siempre el motor antes de mover la sierra de un corte a otro.

Corte y poda en modo de funcionamiento de alcance extendido/pértiga

Advertencia. Nunca permanezca directamente debajo de la rama que está cortando. Colóquese siempre alejado de la dirección en que caigan los restos.

- ◆ Nunca se suba a una escalera (Fig. B19) ni a otro soporte inestable cuando use la sierra de pértiga. Evite siempre toda posición que le pueda hacer perder el equilibrio y causar lesiones graves.
- ◆ Mantenga alejadas a por lo menos 15 m de distancia de la zona de trabajo a otras personas. Las distracciones pueden hacer que pierda el control sobre la herramienta (Fig. B20).
- ◆ Peligro de electrocución. Para evitar descargas eléctricas, trabaje a más de 15 m de distancia de las líneas eléctricas aéreas. Compruebe siempre que en el área circundante no haya líneas eléctricas ocultas. (Fig. B21).
- ◆ No levante el mango con interruptor de la sierra de pértiga por encima de la altura del hombro.

Posición de funcionamiento (Fig. B22)

Use siempre:

- A. Protección para la cabeza.
- B. Protección para los ojos.
- C. Guantes de trabajo.
- D. Correa.
- E. Pantalones para motosierra.
- F. Calzado con punta de acero.

Advertencia. Cuando pade árboles:

- ◆ Protéjase contra los contragolpes pues pueden ocasionar lesiones graves o la muerte. Consulte la sección "CONTRAGOLPES" para evitar el riesgo de contragolpes.
- ◆ No se estire demasiado. Apoye bien los pies en el suelo. Mantenga los pies separados. Reparta el peso en modo igual sobre ambos pies.
- ◆ Use las dos manos para sujetar la sierra de pértiga, como se muestra en la figura B22. Aférrela bien. Debe envolver

con los pulgares y los demás dedos el mango de la sierra de pértiga y la pértiga.

- ◆ Nunca trabaje cuando esté subido a un árbol, una escalera o cualquier otra superficie inestable o en una posición incómoda. Puede perder el control sobre la sierra de pértiga y causar lesiones graves.

Corte de un árbol (Fig. B23)

- ◆ Antes de efectuar un corte, asegúrese de que la herramienta esté funcionando a plena velocidad. Al iniciar un corte, coloque la cadena en movimiento contra una rama. Sujete la herramienta firmemente para evitar que rebote o se deslice (movimiento lateral) de la sierra de pértiga.
- ◆ Haga el primer corte a 150 mm del tronco del árbol en la parte inferior de un extremo o rama. Utilice la parte superior de la barra guía para efectuar este corte. Guíe la sierra de pértiga aplicando una presión ligera para hacer un corte de 1/3 del diámetro de la rama. Después realice el corte final desde la parte superior, como se muestra en la figura B23. No fuerce la sierra de pértiga. El motor se sobrecargará y puede quemarse. Hará mejor el trabajo y de un modo más seguro a la velocidad para la que fue diseñada.

Nota: Si trata de cortar ramas gruesas desde abajo, la cadena de la sierra quedará atascada y bloqueada en la rama durante el corte. Si trata de cortar ramas gruesas desde arriba sin una leve entalladura, la rama se astillará y arrancará la corteza del árbol.

- ◆ Retire la sierra de pértiga del corte mientras esta está funcionando a plena velocidad. Pare la sierra de pértiga soltando el interruptor de encendido/apagado. Compruebe que la cadena se haya detenido antes de apoyar la sierra de pértiga.

Cadena y barra

Después de una hora de uso, saque la tapa del piñón, la barra guía y la cadena y límpielas bien con un cepillo de cerdas suaves. Compruebe que el orificio de engrase de la barra esté libre de residuos. Cuando sustituya las cadenas desafiladas por otras afiladas, es una buena práctica dar vuelta la barra de la cadena de abajo hacia arriba.

Afilado de la cadena de la sierra

Nota: Las cuchillas se arruinarán inmediatamente si tocan el suelo o un clavo durante el corte. Si desea conseguir el máximo rendimiento de la cadena de la sierra, es importante que mantenga los dientes de la cadena afilados. Siga estos consejos útiles para afilar correctamente la cadena de la sierra:

- ◆ Para obtener los mejores resultados, utilice una lima de 4,5 mm y un portalima o guía de lijado para afilar la

cadena. Esto le garantiza obtener siempre los ángulos de afilado correctos.

- ◆ Coloque el portalima plano sobre la placa superior y el indicador de profundidad del corte.
- ◆ Figura B24- Mantenga la línea de ángulo de limado correcta de 30° de la placa superior (11a) en la guía de la lima paralela a la cadena (lima a 60° de la cadena vista de lado).
- ◆ Primero afile las cuchillas de un lado de la cadena. Lime cada cuchilla desde adentro hacia afuera. Después gire la sierra y repita el proceso en las cuchillas del otro lado de la cadena.

Nota: Utilice una lima plana para limar la parte superior de los dientes limpiadores (porción del eslabón de la cadena delante de la cuchilla) de manera que estén a unos 0,635 mm por debajo de las puntas de las cuchillas, como se muestra en la figura B25.

- ◆ Figura B26 - Mantenga iguales todas las longitudes de corte.
- ◆ Si se producen daños en la superficie cromada de las placas superiores o laterales, vuelva a limar hasta eliminar el daño.

Nota: Después del limado, la cuchilla estará afilada, tenga especial cuidado durante este proceso.

Nota: Cada vez que se afila la cadena, esta pierde algunas de sus propiedades de bajo contragolpe y por ello hay que tener mucho cuidado. Se recomienda no afilar la cadena más de cuatro veces.

Resolución de problemas

Problema	Causa posible	Solución posible
La unidad no arranca.	La batería no se ha instalado correctamente. El paquete de baterías no está cargado. Componentes internos demasiado calientes.	Compruebe que la batería esté bien instalada. Compruebe los requisitos de carga de la batería. Deje que la herramienta se enfríe.
	Accesorio o pértiga de prolongación no colocados en la unidad base.	Compruebe que el accesorio esté bien colocado y bloqueado en su posición en la pértiga de prolongación. Compruebe que la pértiga de prolongación esté bien colocada y bloqueada en su posición en la unidad base.

La batería no se carga.	No se ha insertado la batería en el cargador.	Inserte la batería en el cargador hasta que se encienda el indicador LED del cargador.
	El cargador no está enchufado.	Enchufe el cargador en una toma de corriente que funcione. Para más información, consulte «Notas importantes para la carga».
	La temperatura ambiente es demasiado caliente o demasiado fría.	Desplace el cargador y la batería a un lugar donde haya una temperatura ambiente superior a 40 °F (4,5 °C) o inferior a 105 °F (+40,5 °C).
La unidad se apaga repentinamente.	El paquete de baterías ha alcanzado su máximo límite térmico.	Deje que la batería se enfríe.
	Descargada. (Para maximizar la vida útil de la batería, esta ha sido diseñada para apagarse repentinamente cuando se agota la carga)	Colóquela en el cargador y déjela cargar.

Mantenimiento

Su aparato BLACK+DECKER ha sido diseñado para funcionar durante un largo período de tiempo con un mantenimiento mínimo. Que siga funcionando satisfactoriamente depende del buen cuidado de la herramienta y de su limpieza periódica.

- ◆ Limpie periódicamente el aparato con un paño húmedo. No utilice limpiadores abrasivos o a base de disolventes. Evite que penetre líquido en el interior del aparato y nunca sumerja ninguna pieza de este en ningún tipo de líquido.

Protección del medioambiente

 Recogida selectiva. Los productos y las baterías marcadas con este símbolo no se deben eliminar con los residuos domésticos normales.

Los productos y las baterías que contienen materiales que se puedan recuperar o reciclar reducen la demanda de materias primas.

Recicle los productos eléctricos y las baterías de conformidad con la normativa local.

Puede obtener más información en www.2helpU.com

Datos técnicos

BCASK61D (H1)		
BCASCS61B (H1) – Motosierra		
Voltaje de entrada	V _{cc}	18
Velocidad en vacío	m/s rpm	Velocidad de la cadena = 3.8 Cadena = 2000
Batería 90617054		
Tensión	V _{cc}	18
Capacidad	Ah	2
Tipo		Litio-ión

Cargador		90634971
Voltaje de entrada	V _{ca}	230
Corriente	A	1
Tiempo de carga aproximado	min	120

Nivel de presión acústica de acuerdo con la norma EN 60745:	
Presión acústica de la motosierra (L _{pa})	83 dB(A), incertidumbre (K) 3 dB(A)
Potencia acústica de la motosierra (L _{wa})	94 dB(A), incertidumbre (K) 1.9 dB(A)
Presión acústica de la podadera de pértiga (L _{pa})	82.5 dB(A), incertidumbre (K) 4 dB(A)
Potencia acústica de la podadera de pértiga (L _{wa})	92.9 dB(A), incertidumbre (K) 2.5 dB(A)

Valores totales de vibración (suma vectorial triaxial) de acuerdo con la directiva EN 60745:	
Motosierra (a _v)	2.3 m/s ² , incertidumbre (K) 1.5 m/s ²
Podadera de pértiga (a _v)	2.5 m/s ² , incertidumbre (K) 1.5 m/s ²

**Declaración de conformidad CE
DIRECTIVA DE MÁQUINAS
DIRECTIVA SOBRE EL RUIDO EXTERIOR**



BCASK61D SEASONMASTER™
Sistema multiherramienta 2 en 1 sin cable

Black & Decker declara que los productos descritos en "datos técnicos" cumplen con las siguientes normas:

motosierra: EN 60745-1:2009+A11:2010,
EN 60745-2-13:2009+A1:2010,

podadera de pértiga: EN 60745-1:2009+A11:2010,
EN ISO 11680-1:2011

Estos productos también cumplen las Directivas
2006/42/CE, 2014/30/UE y 2011/65/UE.

2000/14/EC, motosierra, podadera de pértiga, Anexo V
Nivel de potencia acústica medida (L_{WA}) 94 dB (A)
Incertidumbre (K) 1.9 dB (A)
Potencia acústica garantizada (L_{WA}) 96 dB(A)

Para más información, póngase en contacto con Black & Decker en la siguiente dirección o consulte la parte posterior del manual.

El abajo firmante es el responsable de la compilación del archivo técnico y realiza esta declaración en representación de Black & Decker.

R. Laverick
Director de Ingeniería
Black & Decker Europe, 210 Bath Road, Slough,
Berkshire, SL1 3YD
Reino Unido
02/08/2018

Garantía

Black & Decker confía en la calidad de sus productos y ofrece a los consumidores una garantía de 24 meses a partir de la fecha de compra. Esta garantía es adicional a sus derechos legales y no los menoscaba en modo alguno. La garantía es válida dentro de los territorios de los Estados Miembros de la Unión Europea y del Área de Libre Comercio Europea.

Para reclamar la garantía, la reclamación se debe presentar de conformidad con las condiciones de Black & Decker. Tendrá que adjuntar un justificante de compra al vendedor o al agente técnico autorizado. Las condiciones de la garantía de 2 años de Black & Decker y la ubicación de su agente técnico autorizado más cercano se pueden obtener en www.2helpU.com o poniéndose en contacto con su oficina local de Black & Decker en la dirección que se indica en este manual.

Visite nuestro sitio web www.blackanddecker.co.uk para registrar su nuevo producto Black & Decker y recibir noticias sobre nuevos productos y ofertas especiales.

Utilização pretendida

O sistema de multi-ferramentas sem fio 2 em 1 BLACK+DECKER BCASK61D SEASONMASTER™ foi concebido para limpar folhas, poda, abater árvores, cortar troncos, aparar sebes, arbustos e silvas e para aparar e acabamento de orlas de relva e corte de relva em espaços reduzidos. Esta ferramenta destina-se apenas para utilização doméstica.

Instruções de segurança

Avisos de segurança gerais para ferramentas elétricas



Atenção! Leia todos os avisos de segurança e todas as instruções. O não cumprimento dos seguintes avisos e instruções pode resultar em choque elétrico, incêndio e/ou ferimentos graves.

Guarde todos os avisos e instruções para futura referência. A expressão "ferramenta elétrica" utilizada a seguir refere-se a ferramentas elétricas com ligação à corrente elétrica (com cabo) ou com bateria (sem fios).

- Segurança na área de trabalho**
 - Mantenha a área de trabalho limpa e bem iluminada.** As áreas desorganizadas ou escuras são propensas a acidentes.
 - Não trabalhe com ferramentas elétricas em áreas com risco de explosão, nas quais se encontrem líquidos, gases ou poeiras inflamáveis.** As ferramentas elétricas criam faíscas que poderão inflamar estas poeiras ou vapores.
 - Mantenha crianças e outras pessoas afastadas durante a utilização da ferramenta elétrica.** As distrações podem levar à perda do controlo da ferramenta.
- Segurança eléctrica**
 - As fichas da ferramenta eléctrica devem encaixar na tomada. Nunca modifique a ficha de forma alguma. Não utilize fichas adaptadoras com ferramentas eléctricas ligadas à terra.** As fichas não modificadas e as tomadas compatíveis reduzem o risco de choque eléctrico.
 - Evite que o corpo entre em contacto com superfícies ligadas à terra, como tubos, radiadores, fogões e frigoríficos.** Se o seu corpo estiver "ligado" à terra, o risco de choque eléctrico é maior.
 - As ferramentas eléctricas não podem ser expostas a chuva nem humidade.** A entrada de água numa ferramenta eléctrica aumenta o risco de choque eléctrico.
 - Manuseie o cabo com cuidado. Nunca o utilize para transportar, puxar ou desligar a ferramenta eléctrica. Mantenha o cabo afastado de fontes de calor,**

- substâncias oleosas, arestas afiadas ou peças móveis. Os cabos danificados ou emaranhados aumentam o risco de choque elétrico.
- e. **Quando trabalhar com uma ferramenta elétrica ao ar livre, utilize uma extensão adequada para esse fim.** A utilização de um cabo adequado para uso ao ar livre reduz o risco de choque elétrico.
- f. **Se for inevitável trabalhar com uma ferramenta elétrica num local húmido, utilize um dispositivo de corrente residual (RCD).** A utilização de um RCD reduz o risco de choque elétrico.
3. **Segurança pessoal**
- a. **Mantenha-se atento, observe o que está a fazer e seja prudente quando trabalhar com a ferramenta elétrica. Não utilize uma ferramenta elétrica quando estiver cansado ou sob o efeito de drogas, álcool ou medicamentos.** Um momento de distração durante a utilização de ferramentas elétricas poderá resultar em ferimentos graves.
- b. **Utilize equipamento de proteção pessoal. Use sempre uma proteção ocular.** O equipamento de proteção, como, por exemplo, uma máscara contra o pó, sapatos de segurança antiderrapantes, um capacete de segurança ou uma proteção auditiva, usado nas condições apropriadas, reduz o risco de ferimentos.
- c. **Evite arranques involuntários. Certifique-se de que o botão está desligado antes de ligar a ferramenta à corrente elétrica e/ou à bateria, e antes de levantar ou transportar a ferramenta.** Se mantiver o dedo sobre o interruptor ao transportar ferramentas elétricas ou se as ligar à fonte de alimentação com o interruptor ligado, isso poderá dar origem a acidentes.
- d. **Retire eventuais chaves de ajuste ou chaves de fendas antes de ligar a ferramenta elétrica.** Uma chave de fenda ou de ajuste que se encontre numa peça em rotação da ferramenta elétrica poderá causar ferimentos.
- e. **Não tente chegar a pontos fora do alcance. Mantenha sempre os pés bem apoiados e um equilíbrio apropriado.** Desta forma, será mais fácil controlar a ferramenta elétrica em situações inesperadas.
- f. **Use vestuário adequado. Não use roupa larga ou joias. Mantenha o cabelo, a roupa e as luvas afastados das peças móveis.** As roupas largas, as joias ou o cabelo comprido podem ficar presos nestas peças.
- g. **Se for prevista a montagem de dispositivos de extração e recolha de poeiras, assegure-se de que estão ligados e que são utilizados de forma correta.** A utilização de dispositivos de extração de partículas pode reduzir os riscos relacionados com as mesmas.
- h. **Não permita que o facto de estar familiarizado com a utilização frequente das ferramentas o torne complacente e ignore os princípios de segurança da ferramenta.** Uma acção irreflectida pode causar ferimentos numa fracção de segundos.
4. **Utilização e manutenção da ferramenta elétrica**
- a. **Não sobrecarregue a ferramenta elétrica. Utilize a ferramenta elétrica correta para o seu trabalho.** A ferramenta elétrica adequada irá efetuar o trabalho de um modo mais eficiente e seguro se for utilizada de acordo com a capacidade para a qual foi concebida.
- b. **Não utilize a ferramenta elétrica se o interruptor não puder ser ligado ou desligado.** Qualquer ferramenta elétrica que não possa ser controlada através do interruptor de alimentação é perigosa e tem de ser reparada.
- c. **Desligue a ficha da tomada e/ou a bateria da ferramenta elétrica antes de proceder a ajustes, trocar acessórios ou guardar ferramentas elétricas.** Estas medidas de segurança preventivas reduzem o risco de ligar a ferramenta elétrica acidentalmente.
- d. **Mantenha as ferramentas elétricas que não estiverem a ser utilizadas fora do alcance das crianças. Não permita que a ferramenta elétrica seja utilizada por pessoas não familiarizadas com a mesma ou que não tenham lido estas instruções.** As ferramentas elétricas são perigosas nas mãos de pessoas que não possuam as qualificações necessárias para as manusear.
- e. **Proceda à manutenção das ferramentas elétricas. Verifique se as partes móveis estão desalinhasadas ou bloqueadas, se existem peças partidas ou qualquer outra situação que possa afetar o funcionamento das ferramentas elétricas. Se a ferramenta elétrica estiver danificada, esta não deve ser utilizada até que seja reparada.** Muitos acidentes têm como principal causa ferramentas elétricas com uma manutenção insuficiente.
- f. **Mantenha as ferramentas de corte afiadas e limpas.** As ferramentas de corte sujeitas a uma manutenção adequada, com arestas de corte afiadas, emperram com menos frequência e controlam-se com maior facilidade.
- g. **Utilize a ferramenta elétrica, os acessórios e as peças de ferramenta, etc., de acordo com estas instruções, considerando as condições de trabalho e a tarefa a ser executada.** A utilização da ferramenta elétrica para fins diferentes dos previstos poderá resultar em situações perigosas.
- h. **Mantenha os punhos e as pegas de fixação secos, limpos e sem qualquer óleo ou gordura.** Se tiver as mãos escorregadias e as superfícies com gordura, isso não permite um manuseamento e controlo seguros da ferramentas em situações inesperadas.

5. **Utilização e cuidados a ter com a ferramenta com baterias**
- a. **Carregue apenas com o carregador especificado pelo fabricante.** Um carregador adequado para um tipo de bateria pode causar um incêndio se for utilizado com outra bateria.
- b. **Utilize ferramentas elétricas apenas com baterias específicas.** A utilização de outras baterias pode dar origem a um risco de danos e incêndio.
- c. **Quando não utilizar a bateria, mantenha-a afastada de outros objectos metálicos, tais como cliques para papel, moedas, chaves, pregos, parafusos ou outros pequenos objectos metálicos que permitam fazer a ligação de um terminal para outro.** O curto-circuito de terminais das baterias pode causar queimaduras ou incêndio.
- d. **Em condições abusivas, pode derramar líquido da bateria, devendo evitar o contacto. Se tocar acidentalmente no líquido, lave bem com água. Se o líquido entrar em contacto com os olhos, consulte um médico.** O líquido derramado da bateria pode causar irritação ou queimaduras.
- e. **Não utilize uma bateria ou uma ferramenta que esteja danificada ou modificada.** As baterias danificadas ou modificadas podem ter um comportamento imprevisível, podendo dar origem a um incêndio, explosão ou risco de ferimentos.
- f. **Não exponha a bateria ou ferramenta ao fogo ou excesso de temperatura.** A exposição ou uma temperatura superior a 130 °C pode dar origem a uma explosão.
- g. **Siga todas as instruções de carregamento e não carregue a bateria ou a ferramenta fora da gama de temperaturas especificadas nas instruções.** Se o carregamento não for efectuado correctamente ou se a temperatura não estiverem de acordo com o limite especificado, a bateria pode ficar danificada e há um maior risco de incêndio.
6. **Assistência**
- a. **A sua ferramenta eléctrica só deve ser reparada por pessoal qualificado e só devem ser colocadas peças sobressalentes originais.** Desta forma, é garantida a segurança da ferramenta elétrica.
- b. **Nunca repare baterias danificadas.** A reparação de baterias só deve ser efectuada pelo fabricante ou por fornecedor de serviços autorizado.

Avisos de segurança adicionais para ferramentas elétricas



Atenção! Avisos de segurança adicionais para motosserras.

- ◆ **Mantenha todas as partes do corpo afastadas da corrente da serra quando a motosserra estiver em funcionamento. Antes de ligar a motosserra, certifique-se de que a corrente da serra não está em contacto com nada.** Um momento de falta de atenção durante a utilização de uma motosserra poderá fazer com que o seu vestuário ou corpo fiquem presos na ferramenta.
- ◆ **Segure sempre a motosserra com a mão direita no punho traseiro e a mão esquerda no punho dianteiro.** Segurar a motosserra com uma disposição invertida das mãos aumenta o risco de ferimentos e tal nunca deverá ser efectuado.
- ◆ **Segure a ferramenta eléctrica só pelas áreas isoladas, porque a corrente da serra pode entrar em contacto com a cablagem oculta.** As correntes da serra em contacto com um cabo "electrificado" poderão fazer com que as peças metálicas expostas do sistema eléctrico da ferramenta também o fiquem e provoquem um choque eléctrico no operador.
- ◆ **Utilize óculos de segurança e protecção auditiva. É recomendada a utilização de equipamento de protecção adicional para a cabeça, mãos, pernas e pés.** Um vestuário de protecção adequado reduzirá os ferimentos causados por detritos em movimento ou pelo contacto accidental com a corrente da serra.
- ◆ **Não utilize uma motosserra numa árvore.** A utilização de uma motosserra numa árvore poderá resultar em ferimentos.
- ◆ **Mantenha-se sempre bem posicionado e utilize a motosserra apenas quando se encontrar numa superfície fixa, segura e nivelada.** As superfícies escorregadias ou instáveis, como, por exemplo, escadas, poderão causar uma perda do equilíbrio ou do controlo da motosserra.
- ◆ **Quando estiver a cortar uma pernada sob tensão, esteja atento à recuperação elástica.** Quando a tensão das fibras de madeira for libertada, o ramo sob tensão pode atingir o operador e/ou provocar o descontrolo da motosserra.
- ◆ **Tenha especial cuidado ao cortar galhos e casca de árvore.** O material fino e delgado poderá tocar na corrente da serra e saltar na sua direcção ou fazer com que se desequilibre.
- ◆ **Transporte a motosserra pelo punho dianteiro com a motosserra desligada e afastada do seu corpo. Quando transportar ou armazenar a motosserra, coloque sempre a tampa da barra de direcção.** Um manuseamento adequado da motosserra reduzirá a probabilidade de um contacto accidental com a corrente da serra em movimento.
- ◆ **Siga as instruções relativas à lubrificação, tensão da corrente e troca de acessórios.** Uma corrente incorrectamente tensionada ou lubrificada poderá partir ou aumentar a probabilidade de contra-golpe.

- ◆ **Mantenha os punhos secos, limpos e sem qualquer óleo ou gordura.** Os punhos com gorduras ou óleo são escorregadios, podendo provocar a perda de controlo.
- ◆ **Corte apenas madeira. Não utilize a motosserra para fins diferentes dos previstos.** Por exemplo: não utilize a motosserra para cortar plástico, pedra ou materiais de construção que não sejam madeira. A utilização da motosserra para outros fins que não os previstos poderá resultar em situações perigosas.

Causas do contra-golpe e prevenção a tomar pelo operador

O contra-golpe poderá ocorrer quando a frente ou ponta da barra de direcção tocar num objecto ou quando um pedaço de madeira se fechar e emperrar a corrente da serra no corte.

O contacto com a ponta poderá, em alguns casos, causar uma súbita reacção inversa, empurrando a barra de direcção para cima e para trás em direcção ao utilizador. Prender a corrente da serra ao longo da parte superior da barra de direcção poderá empurrar a barra de direcção rapidamente para trás em direcção ao utilizador. Qualquer uma destas reacções poderá fazer com que perca o controlo da motosserra o que poderá causar ferimentos graves. Não dependa exclusivamente dos dispositivos de segurança integrados na sua motosserra. Como utilizador de uma motosserra, deverá efectuar diversas medidas para manter os seus trabalhos de corte isentos de acidentes ou ferimentos.

Um recuo é o resultado de uma utilização errada da ferramenta e/ou de procedimentos ou condições de utilização incorrectos, podendo ser evitado com medidas de precauções apropriadas, conforme descrito em seguida.

- ◆ **Segure com firmeza o punho, com os polegares e os dedos à volta dos punhos da motosserra. Com ambas as mãos na motosserra, posicione o corpo e o braço de modo a permitir resistência às forças de um contra-golpe.** As forças de um contra-golpe podem ser controladas pelo utilizador, se forem tomadas medidas de precaução apropriadas. Não largue a motosserra.
- ◆ **Mantenha sempre o equilíbrio e não corte a uma altura superior à do seu ombro.** Isto ajuda a impedir um contacto involuntário da ponta e permite um melhor controlo da motosserra em situações inesperadas.
- ◆ **Utilize apenas barras de direcção e correntes de substituição especificadas pelo fabricante.** As barras de direcção e correntes de substituição incorrectas poderão originar a quebra da corrente e/ou um contra-golpe.
- ◆ **Respeite as instruções de afiação e manutenção do fabricante para a corrente da serra.** Diminuir a altura do indicador de profundidade poderá originar um contra-golpe maior.

- ◆ **Bater em metal, cimento ou outro material duro perto da madeira, ou furar a madeira, pode provocar um contra-golpe.**
- ◆ **Uma corrente desafiada ou solta pode provocar um contra-golpe.**
- ◆ **Não tente inserir a lâmina num corte feito anteriormente, porque pode causar um contra-golpe.** Faça sempre um corte novo.
- ◆ **Recomendamos que os utilizadores principiantes obtenham instruções práticas sobre a utilização da motosserra e equipamento de protecção junto de um utilizador experiente.** A prática inicial deverá ser efectuada serrando um tronco num cavalete ou andaime.
- ◆ **Quando transportar a motosserra, recomendamos que remova a bateria e se certifique de que a corrente da serra está virada para trás.**
- ◆ **Efectue a manutenção da sua motosserra quando não estiver em utilização. Não armazene a motosserra por qualquer período de tempo sem antes remover a corrente e a barra de direcção que deverão ficar mergulhadas em óleo.** Armazene todas as peças da motosserra num local seco, seguro e fora do alcance das crianças.
- ◆ **Recomendamos que drene o depósito do óleo antes de armazenar.**
- ◆ **Tenha cuidado com os passos que dá e estabeleça uma saída de segurança de uma queda de árvore ou troncos.**
- ◆ **Utilize calços para ajudar a controlar o derrubamento e para evitar o bloqueio da barra de direcção e da corrente na madeira.**
- ◆ **Cuidados a ter com a corrente. Mantenha a corrente afiada e bem colocada na barra de direcção.** Certifique-se de que a corrente da serra e a barra de direcção estão limpas e bem oleadas. Mantenha os punhos secos, limpos e sem qualquer óleo ou gordura.
- ◆ **Certifique-se de que, em caso de acidente, existe alguém por perto (mas a uma distância de segurança).**
- ◆ **Se, por qualquer motivo, tiver de tocar na corrente da serra, certifique-se de que a motosserra está desligada da tomada.**
- ◆ **O ruído produzido por este produto pode ultrapassar os 85 dB(A).** Recomendamos que tome as devidas medidas para proteger os ouvidos.
- ◆ **Ao manusear o produto, a corrente pode ficar quente.** Manuseie com cuidado.
- ◆ **Mantenha os cabos de extensão afastados dos elementos de corte.**



Atenção! Instruções de segurança adicionais para tesouras eléctricas

A utilização prevista para este aparelho está descrita no manual de instruções. Não utilize esta ferramenta para fins não previstos, por exemplo, não a utilize para abater árvores. A utilização de qualquer acessório ou a realização de qualquer operação com este aparelho que não se inclua no presente manual de instruções poderá representar um risco de ferimentos pessoais.

- ◆ **Segure a ferramenta eléctrica pelas áreas isoladas quando executar uma operação em que o acessório de corte possa entrar em contacto com a cablagem oculta ou com o seu próprio cabo.** Cortar um acessório em contacto com um cabo "electrificado" poderá expor peças metálicas do sistema eléctrico da ferramenta e provocar um choque eléctrico ao operador.
- ◆ Utilize vestuário de protecção justo incluindo capacete de segurança com viseira/óculos, protecção auditiva, calçado de segurança anti-derrapante, jardineira de protecção e luvas de couro resistente.
- ◆ Desvie-se sempre da trajetória de queda de ramos.
- ◆ A distância de segurança entre um ramo a cortar e as pessoas presentes, os edifícios e outros objectos corresponsa, no mínimo, a 2 1/2x o comprimento do ramo. Todas as pessoas presentes, edifícios ou objectos que se encontrem dentro desta distância correm o risco de serem atingidos pela queda do ramo.
- ◆ Planeie antecipadamente uma saída segura para escapar a ramos em queda. Certifique-se de que o caminho de saída não tem quaisquer obstáculos que possam impedir ou afectar o movimento. Lembre-se de que a relva molhada e as cascas de árvore recentemente cortadas podem ser escorregadias.
- ◆ Certifique-se de que, em caso de acidente, existe alguém por perto (mas a uma distância de segurança).
- ◆ Não utilize a ferramenta enquanto estiver em cima de uma árvore, escada ou de qualquer outra superfície instável.
- ◆ Mantenha-se sempre bem posicionado e equilibrado.
- ◆ Segure bem a ferramenta com ambas as mãos quando o motor estiver ligado.
- ◆ Não deixe a corrente em movimento entrar em contacto com nenhum outro objecto na ponta da barra de orientação.
- ◆ Comece o corte apenas quando tiver a corrente a deslocar-se na velocidade máxima.
- ◆ Não tente introduzir a serra num corte anterior. Faça sempre um novo corte.
- ◆ Preste atenção ao movimento dos ramos ou de outras forças que possam fechar um corte e exercer pressão ou cair na corrente.
- ◆ Não tente cortar um ramo quando o diâmetro do ramo exceder o comprimento de corte da ferramenta.
- ◆ Retire sempre a bateria da ferramenta e coloque o conjunto de protecção da corrente por cima desta última quando armazenar ou transportar a ferramenta.

- ◆ Mantenha a corrente afiada e com a tensão adequada. Verifique regularmente a tensão.
- ◆ Desligue a ferramenta, deixe que a corrente pare e retire a bateria da ferramenta antes de fazer qualquer ajuste ou operação de manutenção.
- ◆ Certifique-se de que utiliza apenas peças de substituição e acessórios originais.
- ◆ Transporte a tesoura eléctrica pela pega com a lâmina de corte desligada. Quando transportar ou armazenar a tesoura eléctrica, coloque sempre a protecção da barra de corte e desmonte todos os componentes. O manuseamento correcto da tesoura eléctrica irá reduzir os eventuais ferimentos pessoais e de terceiros.

Segurança de terceiros

- ◆ Esta ferramenta não deve ser utilizada por pessoas (incluindo crianças) que apresentem capacidades físicas, sensoriais ou mentais reduzidas ou que não possuam os conhecimentos e a experiência necessários, excepto se forem vigiadas e instruídas acerca da sua utilização por uma pessoa responsável pela sua segurança.
- ◆ As crianças deverão ser vigiadas para que não mexam no equipamento.

Riscos residuais

Podem surgir riscos residuais adicionais durante a utilização da ferramenta, que poderão não constar nos avisos de segurança incluídos. Estes riscos podem resultar de má utilização, uso prolongado, etc.

Mesmo com o cumprimento dos regulamentos de segurança relevantes e a implementação de dispositivos de segurança, alguns riscos residuais não podem ser evitados. Estes incluem:

- ◆ Ferimentos causados pelo contacto com peças em rotação/movimento.
- ◆ Ferimentos causados durante a troca de peças, lâminas ou acessórios.
- ◆ Ferimentos causados pela utilização prolongada de uma ferramenta. Quando utilizar uma ferramenta durante períodos prolongados, certifique-se de que faz pausas regularmente.
- ◆ Danos auditivos.
- ◆ Problemas de saúde causados pela inalação de poeiras resultantes da utilização da ferramenta (exemplo: trabalhos em madeira, especialmente carvalho, faia e MDF).

Vibração

Os valores de emissão de vibração declarados na secção de dados técnicos e na declaração de conformidade foram medidos de acordo com o método de teste padrão fornecido pela norma EN 60745 e podem ser utilizados para comparar ferramentas. O valor de emissão de vibração declarado pode ainda ser utilizado numa avaliação preliminar de exposição.

Atenção! O valor de emissão de vibração durante a utilização real da ferramenta elétrica pode ser diferente do valor declarado, dependendo da forma como a ferramenta é utilizada. O nível de vibração pode aumentar acima do nível indicado.

Quando avaliar a exposição da vibração para determinar as medidas de segurança exigidas pela Directiva 2002/44/CE para proteger pessoas que utilizem regularmente ferramentas elétricas na sua atividade profissional, deve ser considerada uma estimativa de exposição de vibração, as condições reais de utilização e o modo de utilização da ferramenta, incluindo ainda todas as partes do ciclo de funcionamento, como os períodos de inatividade e espera da ferramenta, além do tempo de funcionamento.

Etiquetas colocadas na ferramenta

A ferramenta apresenta os seguintes pictogramas de aviso juntamente com o código de data:



Atenção! Para reduzir o risco de ferimentos, o utilizador deve ler o manual de instruções.



Utilize sempre protecção para os olhos e para os ouvidos.



Use luvas.



Use um chapéu.



Retire sempre a bateria do equipamento antes de efectuar qualquer processo de limpeza ou manutenção.



Não exponha o equipamento à chuva ou à humidade elevada.



Utilize calçado antiderrapante.



Tenha em atenção a possibilidade de queda de objectos.



Perigo de electrocussão. Mantenha uma distância mínima de 10m das linhas aéreas.



Para garantir a segurança contínua da utilização, verifique a tensão da corrente a cada 10 minutos de utilização conforme descrito neste manual, ajustando-a conforme necessário para uma distância de 3 mm. Oleie a corrente a cada 10 minutos de utilização.



Sentido de rotação da corrente.



Atenção! Não toque na corrente no ponto de ejeção das aparas.



A potência sonora está em conformidade com a Directiva 2000/14/CE.

Instruções de segurança adicionais para baterias e carregadores

Baterias

- ◆ Nunca tente abrir a bateria, seja qual for o motivo.
- ◆ Não exponha a bateria à água.
- ◆ Não armazene em locais onde a temperatura possa exceder os 40 °C.
- ◆ Carregue apenas a temperaturas ambiente entre 10 °C e 40 °C.
- ◆ Carregue apenas com o carregador fornecido com a ferramenta.
- ◆ Ao eliminar as baterias, siga as instruções indicadas na secção "Protecção do ambiente".



Não tente carregar baterias danificadas.

Carregadores

- ◆ Utilize o seu carregador BLACK+DECKER apenas para carregar a bateria da ferramenta com que foi fornecido. Outras baterias podem rebentar, provocando ferimentos e danos.
- ◆ Nunca tente carregar baterias não recarregáveis.
- ◆ Substitua os cabos defeituosos imediatamente.
- ◆ Não exponha o carregador à água.
- ◆ Não abra o carregador.
- ◆ Não manipule o interior do carregador.



O carregador deverá ser utilizado apenas em espaços interiores.



Antes da utilização, leia o manual de instruções.

Segurança eléctrica



O seu carregador tem isolamento duplo. Por esse motivo, não precisa de ligação à terra. Verifique sempre se a tensão de alimentação corresponde à tensão indicada na placa sinalética. Nunca tente substituir a unidade do carregador por uma tomada de alimentação normal.

- ◆ Se o cabo de alimentação estiver danificado, terá de ser substituído pelo fabricante ou por um Centro de Assistência autorizado BLACK+DECKER, de modo a evitar ferimentos.

Componentes

Este equipamento inclui algumas ou todas as seguintes características.

1. Cabeça motora
2. Punho principal
3. Pega automotora
4. Interruptor de ligar/desligar
5. Botão de desbloqueio
6. Acessório da motosserra
7. Botão de desbloqueio do acessório da motosserra
8. Protecção contra contra-golpe
9. Botão de desbloqueio da protecção contra contra-golpe
10. Barra de direcção
11. Corrente da serra
12. Tampa da barra de direcção
13. Tubo de extensão
14. Fixação do mastro
15. Botão de libertação do tubo de extensão
16. Bateria

Carregar baterias (Fig. A)

Os carregadores da BLACK+DECKER são concebidos para carregar baterias da BLACK+DECKER.

- ◆ Ligue o carregador (17) numa tomada adequada antes de inserir a bateria (16).
- ◆ Insira a bateria (16) no carregador, assegurando-se de que fica totalmente encaixada nas ranhuras da bateria (Figura A1).

O LED (17a) começa a piscar, indicando que a bateria está a ser carregada.

A conclusão do processo de carregamento é indicado pelo LED, que permanece ligado de maneira contínua. A bateria fica totalmente carregada e pode ser utilizada nesta altura ou pode deixá-la no carregador.

- ◆ Recarregue as baterias descarregadas assim que possível após a utilização, caso contrário a duração da bateria pode diminuir consideravelmente.

Para uma maior duração da bateria, não descarregue as baterias totalmente. Recomenda-se que as baterias sejam carregadas após cada utilização.

Diagnóstico do carregador (Fig. A2)

Este carregador foi concebido para detectar determinados problemas que possam surgir com baterias ou a fonte de alimentação. Os problemas são indicados pela iluminação de um LED intermitente com diferentes padrões.

Problemas na bateria

O carregador permite detectar uma bateria fraca ou danificada. Este LED pisca com o padrão indicado na etiqueta. Se aparecer este padrão intermitente de problemas na

bateria, interrompa o carregamento da bateria. Entregue-a num centro de assistência ou num local de recolha para reciclagem.

Retardação de calor/frio da bateria

Quando o carregador detecta que uma bateria está demasiado quente ou fria, inicia automaticamente a retardação de calor/frio, interrompendo o processo de carga até a bateria normalizar. Em seguida, o carregador muda automaticamente para o modo Carregar a bateria. Esta função assegura a duração máxima da bateria.

Este indicador luminoso pisca com o padrão indicado na etiqueta.

Deixar a bateria no carregador

O carregador e a bateria podem permanecer ligados com o LED aceso indefinidamente. O carregador irá manter a bateria completamente carregada. Este carregador inclui um modo de regulação automática que nivela ou equilibra as células individuais na bateria para que funcione com a capacidade máxima. As baterias devem ser reguladas todas as semanas ou se a bateria não fornecer o mesmo volume de trabalho. Para utilizar o modo de regulação automática, coloque a bateria no carregador e deixe-a aí durante pelo menos 8 horas.

Notas importantes sobre carregamento

- ◆ É possível aumentar a duração da bateria e obter o melhor desempenho se esta for carregada a uma temperatura ambiente que se situe entre os 18 °C e 24 °C. NÃO carregue a bateria se a temperatura ambiente for inferior a +4,5 °C ou superior a +40 °C. Este requisito é importante e impede danos graves na bateria.
- ◆ O carregador e a bateria podem ficar demasiado quentes durante o carregamento. Isto é normal e não representa um problema. Para facilitar o arrefecimento da bateria após a utilização, evite colocar o carregador ou a bateria num local quente, como num barracão metálico ou num reboque não isolado.
- ◆ Se a bateria não carregar correctamente:
 - ◆ Verifique o funcionamento do receptáculo, ligando uma lâmpada ou outro aparelho;
 - ◆ Verifique se o receptáculo está ligado a um comutador de iluminação que se apaga quando desliga as luzes;
 - ◆ Coloque o carregador e a bateria num local onde a temperatura do ar ambiente seja de aproximadamente 18 °C a 24 °C;
 - ◆ Se os problemas de carregamento persistirem, leve a ferramenta, a bateria e o carregador para um centro de assistência local.
- ◆ A bateria deve ser recarregada se não fornecer energia suficiente durante trabalhos que tenham sido efectuados facilmente. NÃO CONTINUE a utilizar o equipamento nestas condições. Siga o procedimento de carregamento.

Pode também carregar uma bateria parcialmente utilizada sempre que quiser, porque não afecta a bateria.

- ◆ Materiais estranhos de natureza condutora, tais como, mas não limitados a, pó polido, aparas de metal, lâ de aço, alumínio em folha ou qualquer acumulação de partículas metálicas devem ser mantidos afastados do compartimento do carregador. Desligue o carregador antes de proceder à limpeza.
- ◆ Não congele ou coloque o carregador dentro de água ou de outros líquidos.

Instalar e retirar acessórios (Fig. A4, A5)

- ◆ Para fixar um acessório ou o tubo de extensão na unidade de base (1), alinhe o acessório/base do tubo com a cabeça motora, como indicado nas Figuras A4 e A5.
- ◆ Encaixe com firmeza o acessório ou o tubo de extensão na unidade de base até ficarem bem encaixados e ouvir um som de clique.

Nota: Os acessórios encaixam no tubo de extensão da mesma maneira que a unidade de base.

- ◆ Puxe ligeiramente para assegurar-se que o acessório fica bem encaixado na unidade de base ou no tubo de extensão. O acessório ou o tubo de extensão devem permanecer bem encaixados.
- ◆ Para retirar um acessório ou um tubo de extensão, pressione o botão de desbloqueio (15) localizado na parte lateral do acessório ou do tubo de extensão e afaste-os da unidade de base ou do tubo de extensão.

Nota: Só utilize acessórios concebidos especificamente para esta finalidade e que sejam compatíveis com a cabeça motora.

Posição correcta das mãos (Fig. A5)

Modo de maior alcance/haste: A posição correcta das mãos requer a colocação de uma mão no punho principal (2) e a outra na fixação da haste (21).

Ligar o equipamento (Fig. A6)

- ◆ Empurre o interruptor de desbloqueio (5) para baixo e pressione o interruptor de ligar/desligar (4). Assim que a unidade começar a trabalhar, pode soltar o interruptor de desbloqueio. Quando maior for a pressão no interruptor de ligar/desligar (4), maior a velocidade da unidade de base.
- ◆ Para manter a unidade em funcionamento, deve continuar a premir o interruptor de ligar/desligar (4). Para desligar a unidade, liberte o interruptor de ligar/desligar (4).

Utilizar o acessório da motosserra

Atenção! Antes da montagem, certifique-se de que a ferramenta está desligada e que a bateria é retirada.

Colocar a barra de direcção e a corrente da serra (Fig. B1, B2, B3, B4, B5)

Atenção! A corrente está afiada. Use sempre luvas de protecção quando manusear a corrente. A corrente é afiada e pode cortá-lo quando não estiver a ser utilizada.

Se a corrente da serra (14) e a barra de direcção (10) forem embaladas em separado na embalagem, a corrente deve estar fixada na barra, e ambas devem ser montadas no corpo da ferramenta.

- ◆ Coloque a serra numa superfície lisa e firme.
- ◆ Rode o botão de bloqueio de ajuste da barra (18a) para a esquerda, como indicado na Figura B1 para retirar a tampa da roda dentada (18).
- ◆ Com luvas de protecção, agarre a corrente da serra (11) e envolva-a à volta da barra de direcção (10), assegurando-se de que os dentes estão virados para a direcção correcta (ver Figura B5)
- ◆ Assegure-se que a corrente está inserida correctamente na ranhura à volta da barra de direcção.
- ◆ Coloque a corrente de serra à volta da ponta da roda dentada (19) enquanto alinha a ranhura na barra de direcção com o parafuso (20) na base da ferramenta, como indicado na Figura B2.
- ◆ O botão de tensão deve ser rodado para a esquerda até parar. As setas na tampa da roda dentada e do botão de tensão devem ficar alinhadas antes da tampa ser colocada novamente. Quando estiverem colocadas, continue a segurar na barra e volte a colocar a tampa da roda dentada (18).
- ◆ Assegure-se que o orifício do parafuso de montagem da tensão sem ferramenta na tampa fica alinhado com o parafuso (20) no compartimento principal, como indicado na Figura B3.
- ◆ Rode o botão de bloqueio de ajuste da barra (18a) para a direita até ficar bem encaixado e depois desaperte o botão uma volta completa, para que a corrente da serra fique com a tensão correcta.

Nota: Se a tampa não encaixar correctamente, verifique se a patilha do tensor na barra fica alinhada com a ranhura no lado interior da tampa da roda dentada.

- ◆ Enquanto segura no botão de bloqueio de ajuste da barra (18a), rode o botão de tensão da corrente (21) para a esquerda para aumentar a tensão, como indicado na Figura B3. Assegure-se de que a corrente da serra (11) está bem colocada à volta da barra de direcção (10).

Ajustar a tensão da corrente (Fig. B4, B5)

- ◆ Com a serra colocada sobre uma superfície plana e estável, verifique a tensão da corrente de serra (11). A tensão está correcta quando a corrente voltar à posição inicial após ter sido puxada 3 mm da barra de direcção (10) com uma suave pressão do polegar e do dedo médio, como indicado na Figura B4. Não deve haver folga

entre a barra de orientação e a corrente na parte inferior, como indicado na Figura B5.

- ◆ Para ajustar a tensão da corrente da serra, desaperte o botão de bloqueio de ajuste da barra (18a) uma volta completa e siga as instruções indicadas em "Instalar a barra de direcção e a corrente de serra".
- ◆ Não aplique tensão excessiva na corrente, pois pode provocar um desgaste excessivo e reduzir a duração da barra e da corrente.
- ◆ Quando a tensão da corrente for a correcta, aperte com firmeza o botão de bloqueio de ajuste da barra.
- ◆ Se a correia for nova, verifique a tensão com frequência (depois de retirar a bateria) durante as 2 primeiras horas de utilização, uma vez que uma correia nova estica ligeiramente.

Substituir a corrente da serra (Fig. B6)

- ◆ Rode o botão de bloqueio de ajuste da barra (18a) para a esquerda para libertar a tensão da corrente.
- ◆ Retire a tampa da roda dentada (18), como descrito na secção "Instalar a barra de direcção e a corrente de serra".
- ◆ Levante a corrente de serra gasta (11) da ranhura na barra de direcção (10).
- ◆ Coloque a nova corrente na ranhura da barra de direcção, assegurando-se de que os dentes da serra ficam virados para a direcção correcta, ao corresponder a seta na corrente com o símbolo na tampa da roda dentada (18), como indicado na Figura B6.
- ◆ Siga as instruções indicadas na secção "Instalar a barra de direcção e a corrente de serra".
- ◆ A serra de substituição e a barra estão disponíveis no seu centro de assistência BLACK+DECKER mais próximo.

Transportar a serra (Fig. B7)

- ◆ Retire sempre a bateria da ferramenta e tape a barra de direcção (10) com a tampa da barra de direcção (12) de acordo com a Figura B7, quando transportar a serra.

Instale e retire os acessórios da motosserra. (Fig. B8, A5)

- ◆ Para fixar um acessório ou o tubo de extensão na unidade de base (1), alinhe o acessório/base do tubo com a cabeça motora, como indicado nas Figuras B8 e A5.
- ◆ Encaixe com firmeza o acessório ou o tubo de extensão na unidade de base até ficarem bem encaixados e ouvir um som de clique.

Nota: Os acessórios encaixam no tubo de extensão da mesma maneira que a unidade de base.

Nota: Modo de base, a protecção (8) deve ser colocada na vertical. Pressione o botão de bloqueio da protecção (9) e levante a protecção, como indicado na Figura B9.

O modo de haste requer a colocação da protecção contra

contra-golpe (8) na posição armazenada. Pressione o botão de libertação da protecção contra contra-golpe (9) e baixe a protecção para a protecção pretendida, como indicado na Fig. B9

- ◆ Puxe ligeiramente para assegurar-se que o acessório fica bem encaixado na unidade de base ou no tubo de extensão. O acessório ou o tubo de extensão devem permanecer bem encaixados.
- ◆ Para retirar um acessório ou um tubo de extensão, pressione o botão de desbloqueio (15) localizado na parte lateral do acessório ou do tubo de extensão e afaste-os da unidade de base ou do tubo de extensão.

Nota: Só utilize acessórios concebidos especificamente para esta finalidade e que sejam compatíveis com a cabeça motora.

Posição correcta das mãos (Fig. B10, B11)

Modo de base: A posição correcta das mãos requer a colocação de uma mão na pega automotora (3) e a outra no punho principal (2).

Modo de haste: Coloque uma mão no punho principal (2) e a outra na fixação da haste (21).

Ligar o equipamento (Fig. B10, B11)

- ◆ Empurre o interruptor de desbloqueio (5) para baixo. Pressione a pega automotora (3) e depois pressione o interruptor de ligar/desligar (2). Assim que a unidade começar a trabalhar, pode soltar o botão de desbloqueio. Quando maior for a pressão no interruptor de ligar/desligar, maior é a velocidade da unidade de base.
- ◆ Para manter a unidade em funcionamento, deve continuar a pressionar a pega automotora e o interruptor de ligar/desligar. Para desligar a unidade, liberte o interruptor de ligar/desligar ou a pega automotora.

Modo de maior alcance/haste

- ◆ Empurre o interruptor de desbloqueio (5) para baixo. Agarre na fixação da haste (21) e depois pressione o interruptor de ligar/desligar (2).
- ◆ Assim que a unidade começar a trabalhar, pode soltar o interruptor de desbloqueio. Quando maior for a pressão no interruptor de ligar/desligar, maior é a velocidade da unidade de base.
- ◆ Para manter a unidade em funcionamento, deve continuar a pressionar o interruptor de ligar/desligar. Para desligar a unidade, liberte o interruptor de ligar/desligar.

Nota: Se aplicar demasiada força ao fazer um corte, a serra desliga-se. Para reiniciar a serra, deve soltar o interruptor de ligar/desligar (1) antes da serra ser reiniciada. Inicie o corte de novo, mas desta vez com menos força. Permita que a serra corte ao ritmo da serra.

Modo da base de funcionamento cortar/podar Técnicas de corte comum (Fig. B12, B13, B14, B15, B16, B17)

Abate de árvores

O processo de corte de uma árvore. Antes de abater uma árvore, assegure-se de que a bateria está totalmente carregada para que possa terminar com uma única carga. Não o faça em condições de vento forte.

- ◆ Antes de iniciar o corte, deve ter um plano de fuga. O plano de fuga deve alargar-se para trás e na diagonal para a parte de trás da linha de queda prevista, consulte a Figura B12.
- ◆ Antes do abate ser iniciado, tenha em consideração a inclinação natural da árvore, a localização dos ramos maiores e a direcção do vento para avaliar o local onde a árvore vai cair. Tenha cunhas (de madeira, plástico ou alumínio) e uma marreta pesada à mão. Retire a sujidade, pedras, casca solta, pregos, agrafos e fios da árvore dos locais onde os cortes de abate vão ser efectuados.
- ◆ Corte por baixo em entalhe - Faça um entalhe com 1/3 do diâmetro da árvore, perpendicular à direcção da queda. Faça primeiro o corte de entalhe horizontal inferior. Isto ajuda a impedir que a corrente da serra ou a barra de direcção fiquem presas quando o segundo corte de entalhe estiver a ser feito. Consulte a Figura B13.
- ◆ Corte tangencial de abate - Faça o corte tangencial de abate pelo menos 51 mm mais alto do que o corte de entalhe na horizontal. Mantenha o corte de abate paralelo ao corte de entalhe horizontal. O corte de abate deve ser feito de modo a que permaneça madeira suficiente como articulação. A madeira de articulação impede que a árvore torça e caia na direcção errada. Não corte através da articulação, consulte a Figura B13.
- ◆ Quando o corte de abate se aproxima da articulação, a árvore começa a cair. Se a árvore não cair para a direcção pretendida ou se recuar e dobrar a corrente da serra, pare o corte antes do corte de abate ser concluído e utilize cunhas para abrir o corte e abata a árvore de acordo com a linha de queda pretendida. Se a árvore começar a cair, retire a serra eléctrica da área de corte, pare o motor, coloque a motosserra no chão e depois siga o percurso de fuga planeado. Esteja atento à queda de ramos e aos seus pés.

Corte de ramos

Remover os ramos de uma árvore caída. Ao arrancar ramos de árvores, deixe os maiores ramos inferiores para apoiar o tronco junto ao chão. Remova os ramos pequenos com um só corte. Os ramos sob tensão devem ser cortados da base para o topo do ramo, de modo a evitar o bloqueio da motosserra, como indicado na Figura B14. Corte os ramos partindo do lado oposto e mantenha o tronco entre si e a serra. Nunca

corte com a serra entre as pernas nem se sente sobre o ramo a cortar.

Aviso de corte transversal do tronco! Os utilizadores principiantes devem praticar num cavalete de serração. Podem cortar uma árvore abatida ou um tronco em pedaços. A forma de corte depende do modo como o tronco é apoiado. Sempre que possível, utilize um cavalete de serração, consulte a Figura B15.

- ◆ Inicie sempre um corte com a motosserra a funcionar à velocidade máxima.
- ◆ Coloque o espigão inferior da motosserra atrás da área do corte inicial, como indicado na Figura B16.
- ◆ Ligue a motosserra e depois rode a corrente e a barra para baixo na direcção da árvore, utilizando o espigão como dobradiça.
- ◆ Quando a motosserra ficar com uma inclinação de 45 graus, nivele a motosserra novamente e repita os passos até fazer o corte por completo.
- ◆ Quando a árvore estiver apoiada ao longo de todo o comprimento, faça um corte na parte superior, mas evite cortar a terra, porque isso faz com que a lâmina fique embotada rapidamente.
- ◆ Figura B17 - Quando estiver apoiado numa extremidade. Primeiro, faça um corte a partir de 1/3 do diâmetro a partir da parte inferior. Em seguida, faça o corte final, fazendo um corte inferior para chegar ao primeiro corte.
- ◆ Figura B18 - Quando estiver apoiado em ambas as extremidades. Primeiro, faça um corte 1/3 abaixo do corte superior. Em seguida, faça o corte final, fazendo um corte inferior 2/3 abaixo até chegar ao primeiro corte.
- ◆ Quando estiver numa inclinação, coloque-se sempre na parte superior do tronco. Quando fizer um "corte directo", para manter o controlo completo, reduza a pressão de corte perto da extremidade do corte sem libertação a pressão nas pegadas da motosserra. Não deixe que a motosserra entre em contacto com o chão. Quando concluir o corte, aguarde até que a corrente da serra pare antes de mover a motosserra. Pare sempre o motor antes de mudar para um novo corte.

Modo de maior alcance/haste para aparar e cortar

Atenção! Nunca se coloque directamente debaixo do ramo que está a cortar. Desvie-se sempre da trajectória de queda de resíduos.

- ◆ Nunca se coloca em cima de um escadote (Fig. B19) ou de um apoio instável quando utilizar a serra de haste. Evite sempre qualquer posição que faça perder o equilíbrio e cause ferimentos graves. Mantenha as outras pernas a uma distância de pelo 15 m da área de trabalho.

- ◆ As distrações podem levar à perda do controlo da ferramenta (Fig. B20).
- ◆ Perigo de electrocussão. Para evitar um choque, não trabalhe a uma distância inferior a 15 m de cabos de alta tensão acima do solo. Verifique sempre se existem cabos de alta tensão ocultas (Fig. B21).
- ◆ Não estique a pega da serra de haste acima da altura dos ombros.

Posição de funcionamento (Fig. B22)

Use sempre:

- Protector da cabeça.
- Protecção para os olhos.
- Luvas de trabalho.
- Correia.
- Calças para motosserra.
- Sapatos com biqueira de aço.

Atenção! Quando podar árvores:

- ◆ Proteja a motosserra contra contra-golpe, porque pode causar ferimentos graves ou a morte. Consulte a secção "CONTRA-GOLPE" para evitar o risco de contra-golpe.
- ◆ Não tente chegar a pontos fora do alcance. Certifique-se de que tem os pés bem assentes. Mantenha os pés afastados. Divida o peso de maneira uniforme pelos pés.
- ◆ Segure a serra com haste com ambas as mãos, como indicado na Figura B22. Agarre-a com firmeza. Deve segura a pega e a haste da serra com todos os dedos.
- ◆ Nunca trabalhe em cima de uma árvore, numa posição incómoda, em cima de um escadote ou uma superfície instável. Pode perder o controlo da serra de haste e causar ferimentos graves.

Podar árvores (Fig. B23)

- ◆ Certifique-se de que a serra de haste está a funcionar à velocidade máxima antes de efectuar um corte. Quando iniciar um corte, encoste a serra em movimento no ramo. Segure a serra de haste com firmeza na posição de corte para evitar um eventual ressalto ou deslocamento (movimento lateral) da serra de haste.
- ◆ Faça o primeiro a 150 mm de distância do tronco na parte inferior de um tronco ou ramo. Utilize a parte de cima da barra de direcção para fazer este corte. Segure a serra de haste com uma ligeira pressão para fazer um corte com 1/3 do diâmetro do ramo. Em seguida, faça o corte de acabamento a partir do topo, como indicado na Figura B23. Não force a serra de haste. O motor fica sobrecarregado e pode arder. Com a potência indicada, a ferramenta realizará melhor o trabalho e de forma mais segura.

Nota: Se tentar cortar ramos a partir da parte inferior, o ramo fecha-se e aperta a corrente da serra na área de corte. Se tentar cortar ramos grossos a partir da parte superior, se não fizer um corte inferior, o ramo estilhaça-se e arranca casca da árvore.

- ◆ Retire a ferramenta do corte enquanto esta estiver a funcionar na velocidade máxima. Liberte o botão de ligar/desligar para parar a serra. Certifique-se de que a corrente parou antes de colocar a serra de haste no chão.

Corrente e barra

Após algumas horas de utilização, retire a tampa da roda dentada, a barra de direcção e limpe bem com uma escova de cerdas macias. Verifique se o orifício de lubrificação na barra não apresenta resíduos. Quando substituir correntes embotadas por correntes afiadas, é aconselhável rodar a barra da corrente da parte inferior para a superior.

Afiar a corrente da serra

Nota: As lâminas da corrente ficam rombas de imediato se tocarem no chão ou num prego durante o corte. Para obter os melhores resultados desta motosserra, é importante manter os dentes da corrente afiados. Siga estas sugestões úteis para saber como afiar correctamente a corrente da serra:

- ◆ Para obter os melhores resultados, utilize uma lima de 4,5 mm e um suporte ou uma guia para afiar a corrente. Deste modo, terá sempre os ângulos de afiação correctos.
- ◆ Coloque o suporte da lima plano sobre a placa superior e o indicador de profundidade do cortador.
- ◆ Figura B24 - Mantenha uma linha de ângulo de afiação da placa superior correcta (11a) de 30° na guia da lima paralela com a sua corrente (lima a 60° da corrente vista de lado).
- ◆ Afie primeiro as lâminas de corte num dos lados da corrente. Lime do interior para o exterior da lâmina de corte. Em seguida, vire a serra ao contrário e repita o processo no outro lado da corrente.

Nota: Use uma lima fina para afiar a parte superior dos raspadores (parte da ligação de corrente à frente da lâmina de corte) para que fiquem cerca de 0,635 mm abaixo das pontas dos cortadores, como indicado na Figura B25.

- ◆ Figura B26 - Mantenha todos os comprimentos das lâminas de corte.
- ◆ Se houver danos na superfície cromada das placas superiores ou laterais, lime até os danos serem removidos.

Nota: Depois de limar, a lâmina de corte fica afiada, pelo que deve ter muito cuidado durante este processo.

Nota: Sempre que a corrente é afiada, a probabilidade de contra-golpe é maior, pelo que deve ter muito cuidado. A corrente não deve ser afiada mais de quatro vezes.

Resolução de problemas

Problema	Causa possível	Solução possível
A unidade não é iniciada.	A bateria não está montada correctamente. A bateria não pode ser carregada. Os componentes internos estão demasiado quentes. O acessório ou o tubo de extensão não estão fixados na unidade de base.	Verifique a instalação da bateria. Verifique os requisitos para carregar a bateria. Deixe a ferramenta arrefecer. Assegure-se de que o acessório está colocado correctamente e fixado no tubo de extensão. Assegure-se de que o tubo de extensão está colocado correctamente e fixado na unidade de base.
A bateria não irá ser carregada.	Bateria não introduzida no carregador. Carregador não ligado. A temperatura de ar circundante é demasiado quente ou fria	Introduza a bateria no carregador até que o LED se acenda. Ligue o carregador à tomada. Consulte "Notas importantes sobre carregamento" para obter mais informações. Coloque o carregador e a bateria num local onde a temperatura de ar ambiente seja superior a 4,5 °C ou inferior a 40,5 °C.
A unidade desliga-se de maneira abrupta.	A bateria atingiu o limite térmico máximo. Sem carga. (Para maximizar a duração da bateria, esta foi concebida para desligar-se de maneira abrupta quando a carga ficar esgotada.)	Deixe a bateria arrefecer. Instale o carregador e aguarde até o equipamento estar carregado.

Manutenção

O seu equipamento BLACK+DECKER foi concebido para funcionar por um longo período de tempo com uma manutenção mínima. Uma utilização continuamente satisfatória depende de uma manutenção apropriada e de uma limpeza regular.

- ◆ Limpe regularmente o equipamento com um pano húmido. Não utilize produtos de limpeza abrasivos ou à base de dissolventes. Nunca deixe entrar líquidos no equipamento e nunca submerja nenhuma parte do equipamento em líquidos.

Proteção do ambiente

 Faça uma recolha de lixo seletiva. Os produtos e as baterias assinaladas com este símbolo não devem ser eliminados juntamente com o lixo doméstico normal.

Os produtos e as baterias contêm materiais que podem ser recuperados ou reciclados, reduzindo assim a necessidade de matérias-primas.

Recicle os produtos eléctricos e as baterias de acordo com as disposições locais.

Estão disponíveis mais informações em www.2helpU.com

Dados técnicos

BCASK61D (H1)		
BCASC61B (H1) - Motosserra		
Tensão de entrada	V _{CC}	18
Velocidade sem carga	m/s rpm	Velocidade da corrente = 3,8 Roda dentada de = 2000
Bateria 90617054		
Tensão	V _{CC}	18
Capacidade	Ah	2
Tipo		lões de lítio
Carregador 90634971		
Tensão de entrada	V _{AC}	230
Corrente	A	1
Tempo de carga aprox.	min.	120
Nível de pressão acústica de acordo com a norma EN 60745:		
Pressão acústica da motosserra (L _p) 83 dB(A), variabilidade (K) 3 dB(A) potência acústica da motosserra (L _{WA}) 94 dB(A), variabilidade (K) 1,9 dB(A)		
Pressão acústica do podador com mastro (L _p) 82,5 dB(A), variabilidade (K) 4 dB(A) potência acústica do portador com haste (L _{WA}) 92,9 dB(A), variabilidade (K) 2,5 dB(A)		
Valores totais de vibração (soma vetores triaxiais) de acordo com a EN 60745:		
Motosserra (a _v) 2,3 m/s ² , variabilidade (K) 1,5 m/s ²		
Podador com mastro (a _v) 2,5 m/s ² , variabilidade (K) 1,5 m/s ²		

Declaração de conformidade CE
DIRETIVA "MÁQUINAS"
DIRECTIVA SOBRE RÚIDO EXTERIOR



BCASK61D SEASONMASTER™
Sistema de várias ferramentas 2 e m 1

A Black & Decker declara que os produtos descritos em "dados técnicos" estão em conformidade com as seguintes normas:

motosserra: EN 60745-1:2009+A11:2010,
EN 60745-2-13:2009+A1:2010,

podador com mastro: EN 60745-1:2009+A11:2010,
EN ISO 11680-1:2011

Estes produtos estão também em conformidade com a Diretiva 2006/42/CE, 2014/30/UE e 2011/65/UE.

2000/14/EC, motosserra, podador com mastro, Anexo V,
Nível de potência acústica medida (L_{WA}) 94 dB(A)

Imprecisão (K) = 1,9 dB(A)
Potência acústica medida (L_{WA}) 96 dB(A)

Para obter mais informações, contacte a Black & Decker através do endereço seguinte ou consulte o verso do manual.

O signatário é responsável pela compilação do ficheiro técnico e efetua esta declaração em nome da Black & Decker.

R. Laverick
Director de Engenharia
Black & Decker Europe, 210 Bath Road, Slough,
Berkshire, SL1 3YD
Reino Unido
02/08/2018

Garantia

A Black & Decker confia na qualidade dos seus produtos e oferece aos clientes uma garantia de 24 meses a partir da data de compra. Esta garantia é um complemento dos seus direitos estabelecidos por lei, não os prejudicando de forma alguma. A garantia é válida nos Estados-membros da União Europeia e nos países-membros da Zona Europeia de Comércio Livre.

Para acionar a garantia, esta deve estar em conformidade com os termos e condições da Black & Decker e terá de apresentar comprovativos de compra ao vendedor ou a um agente de reparação autorizado. Os termos e condições da garantia de 2 anos da Black & Decker e a localização do agente de reparação autorizado mais próximo podem ser obtidos na Internet em www.2helpU.com ou contactando uma filial da Black & Decker, cuja morada está indicada neste manual.

Visite o nosso Website www.blackanddecker.co.uk para registar o novo produto Black & Decker e receber actualizações sobre novos produtos e ofertas especiais.

Avsedd användning

Din BLACK+DECKER BCASK61D SEASONMASTER™ 2-i-1 sladdlös multiverktygssystem har designats för lövrensning, beskära och fälla träd, kapa vedträn, trimma häckar, buskar och taggiga buskar samt trimning och efterbehandla gräsmattor och klippa gräs i begränsade utrymmen. Detta verktyg är endast avsett för konsumentbruk.

Säkerhetsinstruktioner

Allmänna säkerhetsanvisningar för elverktyg



Varning! Läs alla säkerhetsvarningar och instruktioner. Fel som uppstår till följd av att varningarna och instruktionerna som listas nedan inte följts kan orsaka elstötar, brand och/eller allvariga kroppsskador.

Spara alla säkerhetsföreskrifter och anvisningar för framtida bruk. Begreppet "Elverktyg" i alla varningar som listas nedan avser nätdrivna elverktyg (med nätsladd) och batteridrivna elverktyg (sladdlösa).

1. Säkerhet på arbetsplatsen

- Se till att arbetsområdet är rent och väl belyst.** Belamrade och mörka områden inbjuder till olyckor.
- Använd inte elverktyget i explosionsfarlig omgivning, t.ex. i närheten av brännbara vätskor, gaser eller damm.** Elverktyg skapar gnistor som kan antända damm eller ångor.
- Håll barn och åskådare på avstånd vid arbete med elverktyget.** Distractioner kan göra att du förlorar kontrollen.

2. Elsäkerhet

- Elverktygets stickkontakt måste passa i eluttaget. Modifiera aldrig kontakten på något sätt. Använd inga adapterkontakter tillsammans med jordade elverktyg.** Icke modifierade kontakter och passande uttag minskar risken för elektrisk stöt.
- Undvik kroppskontakt med jordade ytor, t.ex. rör, värmelement, spisar och kylskåp.** Det finns en ökad risk för elektrisk stöt om din kropp är jordansluten eller jordad.
- Utsätt inte elverktyget för regn eller våta omgivelningar.** Vatten som kommer in i ett elverktyg ökar risken för elektrisk stöt.
- Misshandla inte nätsladden. Använd aldrig sladden för att bära, dra eller koppla bort elverktyget från uttaget. Håll sladden borta från värme, olja, skarpa kanter eller rörliga delar.** Skadade eller tilltrasslade sladdar ökar risken för elektrisk stöt.

- e. Använd en förlängningsladd som lämpar sig för utomhusbruk när du arbetar med elverktyg utomhus. Användning av en sladd som är lämplig för utomhusbruk minskar risken för elektriska stötar.
- f. Om du måste använda ett elverktyg på en fuktig plats, bör du använda en strömförsörjning med jordfelsbrytare. Användning av en jordfelsbrytare minskar risken för elektrisk stöt.
3. Personlig säkerhet
- a. Var uppmärksam, se på vad du gör och använd sunt omdöme när du använder elverktyget. Använd inte ett elverktyg när du är trött eller påverkad av droger, alkohol eller mediciner. Ett ögonblicks ouppmärksamhet när du arbetar med elektriska verktyg kan leda till allvarliga personskador.
- b. Använd personlig skyddsutrustning. Använd alltid skyddsglasögon. Skyddsutrustning såsom dammfilterskydd, halksäkra säkerhetsskor, skyddshjälm eller hörselskydd som används för lämpliga förhållanden minskar personskador.
- c. Förhindra oavsiktlig start. Kontrollera att strömbrytaren står i avstängt läge innan du ansluter verktyget till elnätet eller sätter i batteriet, samt innan du tar upp eller bär verktyget. Att bära elektriska verktyg med fingret på strömbrytaren eller att koppla strömmen till elektriska verktyg när strömbrytaren är på leder till olyckor.
- d. Ta bort alla inställningsverktyg och skruvnycklar innan du startar elverktyget. Ett verktyg eller en nyckel som har lämnats kvar på en roterande del av det elektriska verktyget kan orsaka kroppsskador.
- e. Sträck dig inte för mycket. Ha ordentligt fotfäste och balans hela tiden. Detta möjliggör bättre kontroll av elverktyget i oväntade situationer.
- f. Bär lämpliga kläder. Bär inte lösa kläder eller smycken. Håll hår, beklädnad och handskar borta från delar i rörelse. Lösa kläder, smycken eller långt hår kan fastna i rörliga delar.
- g. Om enheten har dammsugnings- och uppsamlingsutrustning, se till att den är ansluten och används på korrekt sätt. Användning av dammuppsamling kan minska dammrelaterade risker.
- h. Låt inte förtrogenheten som uppstått genom regelbunden användning av verktyg låta dig bli självsäker och ignorera verktygets säkerhetsprinciper. En oförsiktig handling kan orsaka allvarliga skador under bråkdelen av en sekund.
4. Användning och skötsel av elverktyg
- a. Överbelasta inte elverktyget. Använd rätt elverktyg för ditt arbete. Det korrekta elverktyget gör arbetet bättre och säkrare vid den hastighet för vilket det konstruerades.
- b. Använd inte elverktyget om det inte kan startas och stängas av med strömbrytaren. Ett elverktyg som inte kan kontrolleras med strömbrytaren är farligt och måste repareras.
- c. Dra stickproppen ur vägguttaget och/eller ta ut batteriet ur elverktyget innan inställningar görs, tillbehör byts ut eller elverktyget ställs undan. Sådana förebyggande säkerhetsåtgärder minskar risken att oavsiktligt starta elverktyget.
- d. Förvara elverktyg utom räckhåll för barn och låt inte personer som är ovana vid elverktyget eller som inte läst denna bruksanvisning använda det. Elverktyg är farliga i händerna på ovana användare.
- e. Underhåll elverktyg. Kontrollera att rörliga komponenter fungerar felfritt och inte kärvar, att komponenter inte gått sönder eller skadats och inget annat föreligger som kan påverka elverktygets funktion. Om det är skadat, se till att elverktyget blir reparerat före användning. Många olyckor orsakas av dåligt underhållna elektriska verktyg.
- f. Håll skärande verktyg vassa och rena. Korrekt underhållna kapverktyg med vassa skär är mindre troliga att de fastnar och är lättare att kontrollera.
- g. Använd elverktyg, tillbehör, bits m.m. enligt dessa anvisningar, samtidigt som arbetsförhållandena och det arbete som ska utföras beaktas. Användning av elverktyget för andra uppgifter än vad som avsetts kan resultera i farliga situationer.
- h. Håll handtagen och greppytorna torra, rena och fria från olja och fett. Hala handtag och greppytorna förhindrar säker hantering och kontroll av verktyget i oväntade situationer.
5. Användning och skötsel av batteridrivet verktyg
- a. Ladda endast med den laddare som är specificerad av tillverkaren. En laddare som passar en batterityp kan medföra brandrisk om den används ihop med ett annat batteri.
- b. Använd endast de batteripaket som är speciellt avsedda för elverktyget. Användning av andra batteripaket kan leda till personskador eller eldsvåda.
- c. När batteriet inte används ska du hålla det åtskilt från metallföremål som gem, mynt, nycklar, spik, skruvar och andra små metallföremål som kan orsaka kortslutning mellan batteriets poler. Kortslutning av batteripolerna kan leda till brännskador eller eldsvåda.
- d. Under olämpliga förhållanden kan vätska spruta ut från batteriet. Undvik kontakt. Vid oavsiktlig kontakt, spola med vatten. Om vätskan kommer i kontakt med ögonen, sök också läkarhjälp. Vätska som sprutar ur batteriet kan orsaka sveda och brännskador.
- e. Använd inte batteripaket eller verktyg som är skadade eller modifierade. Skadade eller modifierade batterier

- kan uppträda oväntat och det kan resultera i brand, explosion eller skador.
- f. Utsätt inte batteripaket eller verktyg för brand eller höga temperaturer. Exponering för brand eller temperaturer över 130 °C kan orsaka en explosion.
- g. Följ laddningsinstruktionerna och ladda inte batteripaketet eller verktyget utanför det temperaturområde som specificeras i instruktionerna. Felaktig laddning eller vid temperaturer utanför den specificerade området kan skada batteriet och öka risken för brand.
6. Service
- a. Låt en kvalificerad reparatör som bara använder identiska reservdelar utföra service på elverktyget. Detta säkerställer att elverktygets säkerhet bibehålls.
- b. Gör aldrig service på skadade batteripaket. Service på batteripaket skall endast utföras av tillverkaren eller auktoriserad servicepersonal.

Ytterligare säkerhetsanvisningar för elverktyg



Varning! Extra säkerhetsföreskrifter för kedjesågar.

- ◆ Håll undan alla kroppsdelar från kedjan när sågen är igång. Se till att kedjan inte vidrör något innan du startar sågen. Bara ett ögonblicks ouppmärksamhet när du använder kedjesågar kan leda till att kläder eller delar av kroppen fastnar i kedjesågen.
- ◆ Håll alltid kedjesågen med din högra hand på det bakre handtaget och din vänstra hand på det främre handtaget. Håll aldrig sågen med händerna i omvänd ordning eftersom risken för personskador då ökar.
- ◆ Håll endast elverktyget i de isolerade greppytorna eftersom det finns risk för att sågkedjan kommer i kontakt med dolda elledningar. Om en sågkedja får kontakt med strömförande ledningar kan verktygets metalldelar bli strömförande och ge dig en elektrisk stöt.
- ◆ Använd skyddsglasögon och hörselskydd. Ytterligare skyddsutrustning för huvud, händer, ben och fötter rekommenderas. Lämpliga skyddskläder minskar personskador till följd av flygande träbitar eller oavsiktlig kontakt med sågens kedja.
- ◆ Använd inte sågen uppe i träd. Användning av en kedjesåg uppe i ett träd kan orsaka personskada.
- ◆ Se alltid till att ha ordentligt fotfäste och stå på ett stadigt, säkert och jämnt underlag när du använder kedjesågen. Hala eller instabila underlag, t.ex. stegar, kan få dig att tappa balansen eller förlora kontrollen över sågen.
- ◆ Var uppmärksam på att en spänd gren som sågas av kan fjädra tillbaka. När spänningen i träfibren släpper

- kan den fjädrande grenen träffa den som sågar och/eller slå kedjesågen ur händerna.
- ◆ **lakta stor försiktighet vid kapning av buskar och unga träd.** Tunna grenar kan fastna i kedjan och slå tillbaka mot dig eller få dig att tappa balansen.
 - ◆ **Bär kedjesågen i det främre handtaget och se till att den är avstängd och att kedjan inte kommer i kontakt med kroppen. Se alltid till att svärdskyddet är på under transport eller förvaring.** Om kedjesågen hanteras på rätt sätt minskar risken för oavsiktlig kontakt med kedjan när den är i rörelse.
 - ◆ **Följ anvisningarna för smörjning, kedjespänning och byte av tillbehör.** En felaktigt spänd eller smord kedja kan gå av eller medföra ökad risk för kast
 - ◆ **Håll handtagen torra, rena och fria från olja och fett.** Oljiga handtag är hala och gör sågen okontrollerbar.
 - ◆ **Såga endast i trä. Använd inte sågen till annat än det den är avsedd för.** Exempelvis: använd inte den för att såga plast, murverk eller byggmaterial som inte är av träbyggnadsmaterial. Användning av sågen på annat sätt än det avsedda kan framkalla fara.

Orsaker och operatörens förhindrande av rekyl

Kast kan uppstå om svärdets nos eller spets kommer i kontakt med ett föremål, eller om träet sluter sig och nyper kedjan i skåran.

Spetskontakt kan i vissa fall orsaka en plötslig omvänd reaktion så att svärdet slås uppåt och bakåt mot användaren. Om kedjan nyps längs svärdets översida kan svärdet hastigt slungas bakåt mot användaren. Båda dessa reaktioner kan få dig att tappa kontrollen över sågen, vilket kan leda till allvarig personskada. Förlita dig inte enbart på sågens inbyggda säkerhetsanordningar. Du bör vidta flera skyddsåtgärder för att undvika olyckshändelser och skador när du använder sågen.

Rekyl uppstår till följd av felaktig användning och/eller hantering av sågen. Detta kan undvikas genom de skyddsåtgärder som beskrivs nedan:

- ◆ **Se till att du har ett fast grepp med tummarna och fingrarna ordentligt omslutna om handtagen. Håll sågen med båda händerna och inta en kropps- och armställning så att du kan stå emot kraften från eventuella kast.** Kraften i kast kan bemästras av användaren om nödvändiga skyddsåtgärder vidtagits. Släpp inte sågen.
- ◆ **Sträck dig inte för långt, och såga aldrig ovanför din axelhöjd.** Det minskar risken för oavsiktlig spetskontakt och ger dig bättre kontroll över sågen i oväntade situationer.
- ◆ **Använd endast svärd och kedjor som anges av tillverkaren när du byter ut dem.** Byte till fel svärd eller kedja kan medföra att kedjan går av och/eller att rekyl uppstår.

- ◆ Följ tillverkarens anvisningar för slipning och underhåll av kedjan. Minskning av riktskärets djup kan medföra ökat kast.
- ◆ Rekyll kan orsakas av att man stöter emot metall, cement eller annat hårt material i närheten av eller inuti träet.
- ◆ En slö eller lös kedja kan orsaka rekyl.
- ◆ Försök inte att föra in i en tidigare sågning då det kan resultera i en rekyl. Börja alltid med ett nytt skär.
- ◆ Vi rekommenderar starkt att ovana användare instrueras av en erfaren användare om hur sågen och skyddsutrustningen ska användas. Den inledande övningen bör vara att såga ved på en sågbock eller i en hållare.
- ◆ Vi rekommenderar att du tar ur batteriet och att kedjan är riktad bakåt när du bär kedjesågen.
- ◆ Sköt om kedjesågen när den inte är i bruk. Lägg inte undan sågen under längre tid utan att först ta bort kedjan och svärdet, som bör förvaras i olja. Förvara sågens delar på ett torrt och säkert ställe, utom räckhåll för barn.
- ◆ Vi rekommenderar att du tömmer oljebehållaren innan sågen läggs i förvar.
- ◆ Se till att du har ordentligt fotfäste och förbered en flyktväg från fallande träd eller grenar.
- ◆ Använd kilar för att få kontroll över fällningen och för att undvika att svärdet och sågkedjan kläms fast i skåran.
- ◆ Skötsel av kedjan. Kedjan skall vara vass och tätt spänd mot svärdet. Se till att kedjan och svärdet är rena och väl inoljade. Håll handtagen torra, rena och fria från olja och fett.
- ◆ Se till att ha någon i närheten (på säkert avstånd) i händelse av olycka.
- ◆ Om du av någon anledning måste vidröra kedjan bör du först se till att sågen inte är ansluten till batteriet.
- ◆ Detta verktyg kan nå en bullernivå över 85 dB(A). Vi rekommenderar därför att du vidtar lämpliga åtgärder för att skydda din hörsel.
- ◆ Svärdet kan bli varmt när produkten används. Hantera den försiktigt.
- ◆ Håll förlängningssladdar borta från skärande delar.



Varning! Ytterligare säkerhetsanvisningar för grensågar

Användningsområdet beskrivs i den här bruksanvisningen. Verktyget får inte användas för andra ändamål än vad det konstruerats för. Använd det t.ex. inte för trädfällning.

Användning av andra tillbehör eller tillsatser eller om någon annan åtgärd utförs med det här verktyget än de som rekommenderas i den här bruksanvisningen kan leda till personskador.

- ◆ Håll i de isolerade greppytorna på elverket i situationer där dolda kablar eller verktygets egen sladd riskerar att kapas. Kontakt med en strömförande ledning vid kapning kan göra oisolerade metalldelar på elverket strömförande och användaren kan få en stöt.
- ◆ Använd tätt åtsittande och skyddande kläder och en säkerhetshjälm med visir/skyddsglasögon, hörselskydd, halkfria skodon, skyddande arbetsbyxor och kraftiga läderhandskar.
- ◆ Se alltid till att du befinner dig på säkert avstånd från eventuella fallande grenar.
- ◆ Säkerhetsavståndet mellan grenar som faller ned och personer som står nära, byggnader och andra föremål är minst 2 1/2 gånger längden på grenen. Alla personer, byggnader och föremål inom detta avstånd löper risk att träffas av den fallande grenen.
- ◆ Se i förväg ut en nödutväg du kan använda för att undvika fallande grenar. Se till att vägen är fri från hinder som kan begränsa dina rörelser. Tänk på att vått gräs och nyskalad bark är halt.
- ◆ Se till att ha någon i närheten (på säkert avstånd) i händelse av olycka.
- ◆ Använd inte verktyget när du står uppe i ett träd eller står på en stege eller någon annan instabil yta.
- ◆ Se till att du alltid har bra fotfäste och säker balans.
- ◆ Håll sågen stadigt med båda händerna när motorn är i gång.
- ◆ Låt inte den löpande kedjan komma emot något föremål vid spetsen av svärdet.
- ◆ Sågning får inte påbörjas förrän kedjan går med full fart.
- ◆ Försök inte att såga i en gammal skåra. Börja alltid med en ny skåra.
- ◆ Se upp för korsande grenar eller annat som kan stoppa sågningen och nypa fast eller falla ned på kedjan.
- ◆ Försök inte att såga av en gren vars diameter är större än längden på verktygets sågande del.
- ◆ Avlägsna alltid batteriet från verktyget och placera kedjeskyddet över kedjan vid förvaring eller transport av verktyget.
- ◆ Se till att kedjan är välslipad och korrekt spänd. Kontrollera kedjespänningen regelbundet.
- ◆ Stäng alltid av verktyget, låt kedjan stanna och avlägsna batteriet från verktyget innan du gör justeringar eller utför service eller underhåll.
- ◆ Använd endast originalreservdelar och -tillbehör.
- ◆ Bär grensågen i handtaget medan den är avstängd. Inför transport eller förvaring bör du alltid montera ned grensågen i delar och se till att svärdskyddet är på. Rätt hantering av grensågen minskar risken för kroppsskador och skador på andra personer.

Andras säkerhet

- ◆ Verktyget ska inte användas av personer (inklusive barn) med nedsatt fysisk eller mental förmåga eller bristande erfarenhet och kunskap om de inte får vägledning och övervakas av en person som ansvarar för deras säkerhet.
- ◆ Barn ska hållas under uppsikt så att de inte leker med verktyget.

Återstående risker

Ytterligare risker som inte finns med i de bifogade säkerhetsanvisningarna kan uppstå när verktyget används. Dessa risker kan uppstå vid felaktig eller långvarig användning, etc. Även om alla relevanta säkerhetsanvisningar följs och säkerhetsanordningar används kan vissa ytterligare risker inte undvikas. Dessa omfattar:

- ◆ Skador orsakade av att roterande/rörliga delar vidrörs.
- ◆ Skador som uppstår vid byte av delar, blad eller tillbehör.
- ◆ Skador som orsakas av långvarig användning av ett verktyg. Se till att regelbundet ta vilopausar när du använder ett verktyg under en längre period.
- ◆ Hörselnedsättning.
- ◆ Hälsorisker orsakade av inandning av damm när redskapet används (exempel: arbete med trä, särskilt ek, bok och MDF.)

Vibrationer

De vibrationsvärden som anges i avsnitten Tekniska data och deklARATIONEN om överensstämmelse har uppmätts i enlighet med en standardtestmetod föreskriven i EN 60745 och kan användas för jämförelse med andra verktyg.

Det angivna vibrationsvärdet kan även användas för en preliminär bedömning av exponeringen.

Varning! Vibrationsvärdet under faktisk användning av elverket kan skilja sig från det uppgivna värdet beroende på hur verktyget används. Vibrationsnivån kan överstiga den uppgivna nivån.

Vid uppskattningar av exponering för vibrationer i syfte att bedöma vilka säkerhetsåtgärder som är nödvändiga enligt 2002/44/EG för att skydda personer som regelbundet använder elverket i arbetet ska man utgå från de faktiska omständigheter under vilka elverket används och sättet på vilket det används. Bedömningen ska även ta hänsyn till alla moment i arbetscykeln, t.ex. när verktyget är avstängt och när det går på tomgång såväl som när det faktiskt används.

Etiketter på verktyget

Följande varningssymboler finns på verktyget, tillsammans med datumkoden:



Varning! Läs bruksanvisningen före användning för att minska risken för personskador.



Använd skydd för öron och ögon.



Använd handskar.



Använd hjälm.



Ta alltid bort batteriet från apparaten innan någon rengöring eller underhåll utförs.



Utsätt inte apparaten för regn eller hög luftfuktighet.



Använd halkfria skor.



Se upp för fallande föremål.



Risk för elstötar med dödlig utgång. Håll dig minst 10 meter från luftledningarna.



Kontrollera var tionde minut att kedjan är ordentligt spänd såsom beskrivs i denna bruksanvisning efter var 10 minuts användning och justera den inom en marginal på tre mm efter behov. Smörj kedjan var 10:e minut vid användning.



Kedjans rotationsriktning



Varning! Rör inte kedjan vid spånutkastet.



Garanterad ljudnivå enligt direktiv 2000/14/EG.



Ytterligare säkerhetsinstruktioner för batterier och laddare

Batterier

- ◆ Försök aldrig öppna batteriet.
- ◆ Utsätt inte batteriet för vatten.
- ◆ Förvara inte apparaten på platser där temperaturen kan bli högre än 40 °C.
- ◆ Ladda endast vid temperaturer mellan 10 °C och 40 °C.
- ◆ Ladda endast med hjälp av laddaren som medföljer verktyget.
- ◆ Följ instruktionerna som anges i avsnittet "Skydda miljön" när du kastar batterierna.



Försök inte ladda skadade batterier.

Laddare

- ◆ Använd endast laddaren från BLACK+DECKER för att ladda batteriet i det apparat som laddaren levererades med. Andra batterier kan spricka och orsaka personskador och andra skador.
- ◆ Försök aldrig ladda batterier som inte är uppladdningsbara.
- ◆ Byt defekta sladdar omgående.
- ◆ Utsätt inte laddaren för vatten.
- ◆ Öppna inte laddaren.
- ◆ Gör ingen åverkan på laddaren.



Laddaren är endast avsedd för inomhusbruk.



Läs bruksanvisningen före användning.

Elsäkerhet



Eftersom laddaren är dubbelisolerad behövs ingen jordledare. Kontrollera alltid att nätspänningen överensstämmer med spänningen på typskylten. Försök aldrig byta ut laddaren mot en vanlig nätkontakt.

- ◆ Om nätsladden är skadad måste den bytas ut av tillverkaren eller ett auktoriserat BLACK+DECKER servicecenter för att undvika fara.

Funktioner

Denna apparat har några eller samtliga av följande funktioner.

1. Kraftdel
2. Huvudhandtag
3. Säkerhetsbygel
4. Strömbrytare
5. Läsreglage
6. Kedjesågtillsats
7. Låsknapp kedjesågtillsats
8. Rekylskydd
9. Låsknapp rekylskydd
10. Svärd
11. Sågkedja
12. Svärdsskydd
13. Förlängningsstäng
14. Stånggrepp
15. Låsknapp, förlängningsstäng
16. Batteri

Ladda ett batteri (bild A1)

BLACK+DECKER laddare är designade för att ladda BLACK+DECKER batteripaket.

- ◆ Koppla in laddaren (17) i lämpligt uttag innan batteripaketet (16) sätts in.

- ◆ Sätt in batteripaketet pack (16) i laddaren, se till att batteripaketet är helt isatt i batteriöppningen (bild A1).



Lysdioden (17a) blinkar vilket indikerar att batteriet laddas.



När laddningen är klar indikeras det av ett LED lyser konstant. Batteriet är fulladdat och kan nu användas eller lämnas i laddaren.

- ◆ Ladda urladdade batterier så snart som möjligt efter användning, i annat fall kan batterilivslängden minska betydligt. För att uppnå maximal batterilivslängd bör du inte ladda ur batteriet helt och hållet. Vi rekommenderar att du laddar batterierna efter varje användning.

Laddardiagnostik (bild A2)

Denna laddare är designad att upptäcka vissa problem som kan uppstå med batteripaketet eller strömkällan. Problemen indikeras av en LED-blinkning i olika mönster.

Dåligt batteri



Laddaren kan upptäcka ett svagt eller skadat batteri. LED blinkar i mönstret som anges på etiketten. Om du ser detta blinkmönster för dåligt batteri, fortsätt då inte att ladda batteriet. Returnera det till ett servicecenter eller lämna det till batteriinsamlingen.

Varm/kall paketfördröjning



När laddaren upptäcker ett batteri som är överdrivet hett eller överdrivet kallt, kommer den automatiskt att starta en varm/kall paketfördröjning och avbryta laddningen tills batteriet har nått en lämplig temperatur. När detta sker växlar laddaren automatiskt till paketladdningsläget. Denna funktion garanterar maximal batterilivslängd.

Lampan blinkar i mönstret som anges på etiketten.

Lämna batteriet i laddaren

Batteriet kan sitta kvar i laddaren och laddaren kan vara ansluten till vägguttaget hur länge som helst när indikatorn lyser. Laddaren ser till att batteriet hålls fräscht och fulladdat. Denna laddaren har ett automatiskt finjusteringsläge som jämnar ut eller balanserar de enskilda cellerna i batteripaketet för att det skall fungera med toppkapacitet. Batteripaketet skall finjusteras varje vecka eller närhelst batteriet inte längre levererad samma arbetsmängd. För att använda de automatiska finjusteringsläget, placera batteripaketet i laddaren och lämna det där i minst åtta timmar.

Viktiga anmärkningar gällande laddning

- ◆ Längsta livslängd och bäst prestanda erhålls om batteripaketet laddas när lufttemperaturen är mellan 18°C - 24°C. Ladda INTE batteripaketet i en lufttemperatur under

+4,5°C eller över +40°C. Detta är viktigt och kommer att förhindra allvarliga skador på batteripaketet.

- ◆ Laddaren och batteripaketet kan bli för varma att vidröra under laddningen. Detta är normalt och indikerar inte något problem. För att möjliggöra kylning av batteripaketet, undvik att placera laddaren eller batteripaketet på en varm plats såsom i ett metallskjul eller i en oisolerad vagn.
- ◆ Om batteripaketet inte laddas korrekt:
 - ◆ Kontrollera eluttaget genom att ansluta en lampa eller någon annan apparat;
 - ◆ Kontrollera om uttaget är anslutet till en strömbrytare som stänger av strömmen när du tänder lamporna;
 - ◆ Flytta laddaren och batteripaketet till en plats där den omgivande temperaturen är ungefär 18°C - 24°C.;
 - ◆ Om laddningsproblemen kvarstår, lämna verktyget, batteripaketet och laddaren till ditt lokala servicecenter.
- ◆ Batteripaketet måste laddas när de inte längre kan producera tillräckligt med energi för jobb som enkelt utfördes tidigare. FORTSÄTT INTE att använda det under dessa förhållanden. Följ laddningsproceduren. Du kan också ladda ett delvis använt paket när du så önskar utan att det har någon negativ effekt på batteripaketet.
- ◆ Främmande föremål som är ledande såsom, men inte begränsat till, slipdamm, metallspån, stålull, aluminiumfolie eller ansamling av metallpartiklar bör hållas borta från laddningshållrummet. Koppla ifrån laddaren vid rengöring.
- ◆ Frys inte eller sänk ned laddaren i vatten eller annan vätska.

Installera och ta bort tillsatser (bild A4, A5)

- ◆ För att fästa en tillsats eller förlängningsstäng till basenheten (1), rikta in tillsatsen/stångbasen med drivhuvudet såsom visas i bild A4 och A5.
 - ◆ Skjut fast tillsatsen eller förlängningsstängens på basenheten tills den snäpper på plats och ett ljudligt klick hörs.
- Notera:** Tillsatser passar på förlängningsstängens på samma sätt som basenheten.
- ◆ Se till att tillsatsen sitter fast på basen eller förlängningsstängens genom att försiktigt dra bort den. Tillsatsen eller förlängningsstängens skall stanna på plats.
 - ◆ För att ta bort en tillsats eller förlängningsstäng, tryck på låsknappen (15) som är placerad på sidan av tillsatsen eller förlängningsstängens och dra bort tillsatsen eller förlängningsstängens från basenheten eller förlängningsstängens.

Notera: Använd endast tillsatser som är specifikt designade för och är kompatibla med drivhuvudet.

Korrekt handposition (bild A5)

Utökad räckvidd/Stångläge: Korrekt handposition kräver ena handen på det huvudhandtaget (2) och en hand på Stånggreppet (21).

Slå på (bild A6)

- ◆ Tryck på låsknappen (5) och kläm in strömbrytaren (4). Du kan släppa omkopplaren när verktyget har startat. Ju längre strömbrytaren (4) trycks in desto högre blir basenhetens hastighet.
- ◆ För att hålla enheten i gång måste du hela tiden klämma på strömbrytaren (4). För att stänga av verktyget, släpp strömbrytaren (4).

Använda kedjesågtillsatsen

Varning! Innan montering, se till att verktyget är avstängt och att batteriet har tagits bort.

Installera svärdet och sågkedjan (bild B1, B2, B3, B4, B5)

Varning! Vass kedja. Använd alltid skyddshandskar när sågkedjan hanteras. Kedjan är vass och du kan skära dig även när den inte är i rörelse.

Om sågkedjan (14) och svärdet (10) är förpackade separat i kartongen måste kedjan fästas på svärdet och båda måste fästas på verktyget hölje.

- ◆ Placera sågen på en plan och jämn yta.
 - ◆ Vrid svärdets låsinställningsratt (18a) moturs såsom visas i bild B1 för att ta bort kuggskyddet (18).
 - ◆ Använd skyddshandskar och ta tag i sågkedjan (11) och lina den runt svärdet (10), se till att tänderna är riktade i korrekt riktning (se bild B5).
 - ◆ Se till att kedjan är korrekt isatt i öppningen runt hela svärdet.
 - ◆ Placera sågkedjan runt kedjekransen (19) medan öppningen riktas in på svärdet med bulten (20) i basen på verktyget såsom visas i bild B2.
 - ◆ Spänningsratten måste vridas moturs till stopp. Pilar på kedjekranslocket och spänningsratten måste vara i linje innan locket ersätts. När den är på plats, håll svärdet stilla, ersätt kedjekranslocket (18).
 - ◆ Se till att verktygsfria spänningsmontagens bulthål på locket är i linje med bulten (20) i huvudhöljet såsom visas i bild B3.
 - ◆ Vrid svärdets inställningslåsratt (18a) medurs till den är tätt mot, lossa sedan ratten ett helt varv så att kedjan är korrekt spänd.
- Notera:** Om locket inte passar korrekt, kontrollera att fliken för verktygsfria spänningen på svärdet är i linje med insidan på kedjekransens lock.
- ◆ Medan svärdets inställningslåsratt (18a) hålls vrid på kedjespänningsratten (21) moturs för att öka spänningen såsom visas i bild B3. Se till att sågkedjan (11) ligger tätt mot svärdet (10).

Justera kedjespänningen (bild B4, B5)

- ◆ Lägg sågen på en plan och fast yta, kontrollera sågkedjans (11) spänning. Sågkedjan är rätt spänd när

den snäpper tillbaka efter att du dragit ut den 3 mm från svärdet (10) ätt kraft med långfingret och tummen såsom visas i bild B4. På undersidan ska det inte vara något "häng" mellan svärdet och kedjan såsom visas i bild B5.

- ◆ För att justera sågkedjans spänning, lossa svärdets inställningsläsrratt (18a) ett helt varv och följ instruktionerna i "Installera svärdet och sågkedjan."
- ◆ Spänn inte kedjan för hårt eftersom det ger ökad förlitning och kommer att minska svärdets och kedjans livslängd.
- ◆ När kedjespänningen är korrekt, dra åt inställningsläsrratten.
- ◆ När kedjan är ny skall spänningen kontrolleras ofta (efter att batteriet tagits bort) under de första 2 timmarnas användning eftersom en ny kedja tänjer ut sig något.

Byte av sågkedja (bild B6)

- ◆ Vrid svärdet inställningsläsrratt (18a) moturs för att lossa kedjespänningen.
- ◆ Ta bort kedjekransens lock (18) såsom beskrivs i sektionen "Installera svärdet och sågkedjan".
- ◆ Lyft den slitna sågkedjan (11) ut ur spåret på svärdet (10).
- ◆ Placera den nya kedjan i spåret på svärdet, se till att sågtänderna är riktade i korrekt riktning genom att matcha pilen på kedjan med bilden på kedjekransens lock (18) såsom visas i bild B6.
- ◆ Följ instruktionerna för "Installera svärdet och sågkedjan."
- ◆ Utbyteskedja och svärd finns tillgängliga hos ditt närmaste BLACK+DECKER servicecenter.

Transportera sågen (bild B7)

- ◆ Ta alltid bort batteriet från verktyget och täck svärdet (10) med svärdsskyddet (12) se bild B7, när sågen transporteras.

Installation och borttagning av kedjesågens tillsatser. (bild B8, A5)

- ◆ För att fästa en tillsats eller förlängningsstången till basenheten (1), rikta in tillsatsen/stångbasen med drivhuvudet såsom visas i bild B8 och A5.
- ◆ Skjut fast tillsatsen eller förlängningsstången på basenheten tills den snäpper på plats och ett ljudligt klick hörs.

Notera: Tillsatser passar på förlängningsstången på samma sätt som basenheten.

Notera: Basläge kräver att skyddet (8) är upprätt. Tryck på skyddets låsknapp (9) och lyft skyddet till positionen såsom visas i bild B9.

Stångläge, kräver att rekylskyddet (8) är i lagringspositionen. Tryck på rekylskyddets låsknapp (9) och sänk skyddet till positionen såsom visas i bild B9.

- ◆ Se till att tillsatsen sitter fast på basen eller förlängningsstången genom att försiktigt dra bort den.

Tillsatsen eller förlängningsstången skall stanna på plats.

- ◆ För att ta bort en tillsats eller förlängningsstång, tryck på låsknappen (15) som är placerad på sidan av tillsatsen eller förlängningsstången och dra bort tillsatsen eller förlängningsstången från basenheten eller förlängningsstången.

Notera: Använd endast tillsatser som är specifikt designade för och är kompatibla med drivhuvudet.

Korrekt handposition (bild B10, B11)

Basläge: Korrekt handposition kräver ena handen på säkerhetsbygeln (3) och den andra handen på huvudhandtaget (2).

Stångläge: Arbeta med höger handen på huvudhandtaget (2) och den vänstra handen på stånggreppet (21).

Slå på (bild B10, B11)

- ◆ Skjut låsokopplaren (5) nedåt. Kläm in säkerhetsbygeln (3) och kläm sedan in strömbrytaren (2). Du kan släppa omkopplaren när verktyget har startat. Ju längre strömbrytaren trycks in desto högre blir basenhetens hastighet.
- ◆ För att hålla enheten i gång måste du hela tiden klämma på både säkerhetsbygeln och strömbrytaren. För att stänga av verktyget, släpp strömbrytaren eller säkerhetsbygeln.

Utökad räckvidd/stångläge

- ◆ Skjut låsokopplaren (5) nedåt. Greppa stånghandtaget (21) och kläm sedan in strömbrytaren (2).
- ◆ Du kan släppa omkopplaren när verktyget har startat. Ju längre strömbrytaren trycks in desto högre blir basenhetens hastighet.
- ◆ För att hålla enheten i gång måste du hela tiden klämma på strömbrytaren. För att stänga av verktyget, släpp strömbrytaren.

Notera: Om alltför mycket kraft används när ett skär görs stängs sågen av. För att starta om sågen måste du släppa PÅ/AV omkopplaren (1) innan sågen kommer att starta om. Påbörja kapningen igen men nu med mindre kraft. Låt sågen arbeta av egen kraft.

Arbeta i baslägestrimning/beskärning vanlig kapningsteknik (bild B12, B13, B14, B15, B16, B17)

Fällning

Processen för att såga ned ett träd. Se till att batteriet är fulladdat innan ett träd fälls så att du kan avsluta det på en laddning. Fäll inga träd under kraftiga vindförhållanden.

- ◆ En reträttväg skall planeras och rensas såsom behövs innan kapningen påbörjas. Reträttvägen skall utsträckas bakåt och diagonalt mot baksidan av den förväntade linjen för fallet se bild B12.
- ◆ Innan fällningen startas granska den naturliga lutningen på trädet, platsen för större grenar och vindriktningen för

att avgöra vilken väg trädet kommer att falla. Ha kilar (trä, metall eller aluminium) och en kraftig klubba tillgängliga. Ta bort smuts, stenar, lös bark, nitar och ledningar från trädet där fällningskapningen skall göras.

- ◆ Såga skära underifrån - Gör skåran 1/3 av trädets diameter vinkelrät mot fallriktningen. Gör den undre horisontella skåran först. Detta hjälper till att förhindra klämning av antingen kedjesågen eller svärdet när den andra skåran sågas se bild B13.
- ◆ Fällningsskåra - Gör fällningsskåran minst 51 mm högre än det horisontella skåran. Håll fällningsskåran parallellt med den horisontella skåran. Gör fällningsskåran så att tillräckligt med trä finns kvar som ett gångjärn. Trågångjärnet förhindrar att trädet vrider sig och faller i fel riktning. Såga inte igenom gångjärnet, se bild B13.
- ◆ När fällningssågningen närmar sig gångjärnet skall trädet börja att falla. Om det finns en risk att trädet inte faller i önskad riktning eller om det tippar tillbaka och binder fast sågkedjan, stoppa sågningen innan fällningssågningen är klar och använd kilar för att tippa trädet i önskad fallinje. När trädet börjar att falla, ta bort kedjesågen från skåran, stanna motorn och lägg ned kedjesågen och använd sedan reträttvägen såsom planerat. Var uppmärksam på fallande grenar över huvudet och se var du placerar fötterna.

Kvistning

Ta bort grenar från ett fällt träd. Lämna större kvistar på trädets nederdel som stöd för stocken. Avlägsna de små kvistarna i ett skär. Spända grenar bör skäras av från grenens nedersta del mot toppen för att undvika att kedjesågen fastnar såsom visas i bild B14. Beskär kvistar från motsatt sida så att trästammen befinner sig mellan dig och sågen. Gör aldrig skär mellan dina ben eller grensla kvisten som ska kapas.

Kapningsvarning! Vi rekommenderar att

förstagångsanvändare skall träna kapningen på en sågbock. Kapa ett fällt träd eller stock i längder. Hur du ska kapa beror på vad stocken vilar på. Om möjligt, använd sågbock, se bild B15.

- ◆ Starta alltid en sågning med kedjan på högsta hastighet.
- ◆ Placera undre spetsen på kedjesågen bakom området för den första sågningen såsom visas i bild B16.
- ◆ Slå på kedjesågen och vrid sedan kedjan och svärdet ned in i trädet, använd spetsen som ett gångjärn.
- ◆ När kedjesågen kommer till en 45 graders vinkel, rätta upp sågen igen och upprepa stegen tills du sågat helt igenom.
- ◆ När trädet stöds längs hela längden gör en kapning från toppen (överkapning) men undvik att såga i marken eftersom det snabbt kommer att göra sågen slö.
- ◆ Bild B17 - När en ände stöds. Såga först 1/3 av diametern från undersidan (underkapning). Gör sedan slutkapningen genom överkapning för att möta den första kapningen.

- ◆ Bild B18 - När båda ändarna stöds. Såga först överkapning 1/3 ned från ovasidan. Gör sedan slutkapningen genom underkapning den nedre 2/3 för att möta den första kapningen.
- ◆ I en sluttning, stå alltid på ovasidan av stocken. Vid "genomsågning" för att bibehålla fullständig kontroll minska sågtrycket när slutet av kapningen utan att släppa på greppet på kedjesågens handtag. Låt inte kedjan komma i kontakt med marken. När kapningen är klar, vänta till sågkedjan stannat innan du flyttar kedjesågen. Stanna alltid motorn innan flytt från en kapning till nästa.

Arbete med utökad räckvidd/stångläge för trimning och kvistning

Varning! Stå aldrig direkt under kvisten som du kapar. Se alltid till att du befinner dig på säkert avstånd från fallande skräp.

- ◆ Stå aldrig på en steg (bild B19) eller på annat instabilt stöd medan du använder stängsågen. Undvik alltid alla positioner som kan göra att du förlorar balansen och orsakar allvarliga skador.
- ◆ Håll andra personer minst 15 m borta från arbetsområdet. Distractioner kan göra att du förlorar kontrollen (bild B20).
- ◆ Risk för elstötar med dödlig utgång. För att förhindra stötar arbeta inte inom 15 m från överhängande elektriska ledningar. Kontrollera alltid omgivningarna om där finns dolda elektriska ledningar (bil B21).
- ◆ Förläng inte stängsågens handtag över axelhöjd.

Driftposition (bild B22)

Använd alltid:

- A. Huvudskydd.
- B. Ögonskydd.
- C. Arbetshandskar.
- D. Rem.
- E. Skyddsbyxor mot kedjesågar.
- F. Skyddsskor.

Varning! Vid kvistning av träd:

- ◆ Skydd mot rekyler som resultera i allvarliga skador eller dödsfall. Se sektionen "REKYL" för att undvika risken med rekyler.
- ◆ Sträck dig inte för långt. Se till att du har bra fötteste. Har fötterna isär. Fördela din vikt jämnt mellan båda fötterna.
- ◆ Använd båda händerna för att greppa stängsågen såsom visas i bild B22. Använd ett fast grepp. Tumarna och fingrarna måste lindas runt stängsågens handtag och stång.
- ◆ Arbeta aldrig nr du befinner dig i ett träd eller i någon konstig position, på en steg eller på annat instabilt underlag. Du kan förlora kontrollen över stängsågen och orsaka allvarliga skador.

Trimning av ett träd (bild B23)

- ◆ Se till att stängsågen har full hastighet innan du börjar såga. När en kapning påbörjas, placera kedjan som är i rörelse mot stocken. Håll stängsågen stadigt på plats för att undvika eventuell studsning eller kast (flyttar sig åt sidan) av stängsågen.
- ◆ Gör första kapningen 150 mm från trädstubben på undersidan av en kvist eller gren. Använd svärdets översida för att göra denna kapning. Styr stängsågen med ett lätt tryck för att göra en kapning som är 1/3 av diametern. Gör sedan slutkapningen från ovsidan såsom visas i bild B23. Tvinga inte stängsågen. Motorn kommer att överbelastas och kan brännas. Med rätt verktyg kan du utföra de arbetsuppgifter som verktyget är avsett för på ett bättre och säkrare sätt.

Notera: Om du försöker att kapa en tjock gren från undersidan kommer grenen att stänga in och klämma fast sågkedjan i skåran. Om du försöker att kapa tjocka grenar från ovsidan utan en första underkapning kommer grenen att splittra sig och dra av barken från trädet.

- ◆ Ta bort stängsågen från kapningen medan den körs med full hastighet. Stoppa stängsågen genom att släppa PÅ/AV omkopplaren. Se till att kedjan stannat innan stängsågen läggs ned.

Kedja och svärd

Efter varje gång den använts några gånger, ta bort kedjekransens lock och kedjan och rengör noga med en mjuk tagelborste. Se till att smörjålet på stängningen är fritt från skräp. När en slö kedja byts mot en vass kedja är det god praxis att vippa svärdet från underkant och överkant.

Slipning av kedjan

Notera: Sågtänderna blir genast slöa om de kommer i kontakt med marken eller en spik under sågning. För att kedjesågen skall fungera så bra som möjligt är det viktigt att hålla sågtänderna vassa. Följ dessa tips för korrekt slipning av sågkedjan:

- ◆ För bästa resultat använd en 4,5 mm fil och en filhållare eller filstyrning för att slipa kedjan. Detta kommer att garantera att du alltid får korrekt slipvinklar.
- ◆ Placera filhållaren ovanpå topplattan och djupmätaren för skäret.
- ◆ Bild B24- Håll topplattan (11a) i korrekt filvinkel på 30° på filstyrningen parallellt med kedjan (fila i 60° från kedjan sett från sidan).
- ◆ Slipa skär på ena sidan av kedjan först. Fila från insidan på varje skär till utsidan. Vänd sedan kedja och upprepa proceduren för skären på den andra sidan av kedjan.

Notera: Använd en platt fil för att fila topparna av stråvorna (del av kedjelänken framför skäret) så att de är ungefär 0,635 mm under spetsen av skäret såsom visas i bild B25.

- ◆ Bild B26 - Håll att skärlängder lika.

- ◆ Om det finns en skada på den kromade ytan på topplattorna eller sidoplattorna, fila baksidan till sådana skador är borta.

Notera: Efter filningen kommer skäret att vara vasst, var extra försiktig under denna process.

Notera: Varje gång som kedjan slipas förlorar den lite av de låga rekylkvaliteterna och extra försiktighet rekommenderas. Det rekommenderas att kedjan inte slipas mer än fyra gånger.

Felsökning

Problem	Möjlig orsak	Möjlig lösning
Enheten startar inte.	Batteriet sitter inte rätt.	Kontrollera installationen av batteripaketet
	Batteriet är inte laddat.	Se till att batteriet är ordentligt laddat.
	Interna komponenter är alltför heta.	Låt verktyget svalna.
Batteripaketet går inte att ladda.	Tillsatser eller förlängningsstång kan inte fästas på basenheten.	Se till att tillsatsen sitter korrekt fast och är låst på plats på förlängningsstången. Se till att förlängningsstången sitter korrekt fast och är låst på plats på förlängningsstången.
	Laddaren är inte ansluten till elnätet.	Anslut laddaren till ett fungerande elnät. Se "Viktiga anmärkningar gällande laddning" för ytterligare information.
Batteripaketet går inte att ladda.	Omgivande temperatur är för varm eller för kall	Flytta laddaren och batteriet till en plats där temperaturen i den omgivande luften är över 4,5 °C eller under +40,5 °C
	Batteriet har nått dess maximala termiska gräns.	Låt batteripaketet svalna.
Enheten stängs av plötsligt.	Slut på laddning. (För att maximera livslängden på batteripaketet är det designat att stängas av plötsligt när laddningen är slut.)	Placera på laddare och ladda.

Underhåll

Din BLACK+DECKER-apparat är konstruerad för att fungera under lång tid med ett minimum av underhåll. Kontinuerlig tillfredsställande drift beror på ordentlig verktygsvård och regelbunden rengöring.

- ◆ Rengör apparaten regelbundet med en fuktig trasa. Använd aldrig något slipande eller lösningsmedelsbaserat rengöringsmedel. Låt aldrig någon vätska komma in i apparaten och doppa den aldrig i någon vätska.

Skydda miljön

- Separat insamling. Produkter och batterier som är markerade med denna symbol får inte kastas i de vanliga hushållsoporna.



Produkter och batterier innehåller material som kan återanvändas eller återvinnas för att minska behovet av råmaterial.

Återvinn elektriska produkter och batterier enligt lokala bestämmelser.

Närmare information finns tillgänglig på www.2helpU.com

Tekniska data

BCASK61D (H1)		
BCASCS61B (H1) – Kedjesåg		
Inspänning	V _{DC}	18
Varvtal obelastad	m/s varv/minut	Kedjehastighet = 3,8 Kedjekrans = 2000
Batteri		90617054
Spänning	V _{DC}	18
Kapacitet	Ah	2
Typ		Li-jon
Laddare		90634971
Inspänning	V _{AC}	230
Strömstyrka	A	1
Ungefärlig laddningstid	min	120

Ljudtrycksnivå enligt EN 60745:	
Ljudtryck för kedjesåg (L _{pa})	83 dB(A), osäkerhet (K) 3 dB(A)
akustiskt ljudtryck för kedjesåg (L _{wa})	94 dB(A), osäkerhet (K) 1,9 dB(A)
Ljudtryck för stängsekator (L _{pa})	82,5 dB(A), osäkerhet (K) 4 dB(A)
akustiskt ljudtryck för stängsekator (L _{wa})	92,9 dB(A), osäkerhet (K) 2,5 dB(A)

Totala vibrationsvärden (vektorsumman av tre axlar) enligt EN 60745:	
Kedjesåg (a _v)	2,3 m/s ² , osäkerhet (K) 1,5 m/s ²
Stängsekator (a _v)	2,5 m/s ² , osäkerhet (K) 1,5 m/s ²

EG-försäkran om överensstämmelse

MASKINDIREKTIVET
BULLERFÖRESKRIFTER, UTOMHUS



BCASK61D SEASONMASTER™

2-i-1 sladdlöst multiverktygssystem

Black & Decker garanterar att produkterna som beskrivs under "Tekniska data" uppfyller:

kedjesåg: EN 60745-1:2009+A11:2010,
EN 60745-2-13:2009+A1:2010,

stängsekator: EN 60745-1:2009+A11:2010,
EN ISO 11680-1:2011

Dessa produkter överensstämmer även med direktiven 2006/42/EG, 2014/30/EU och 2011/65/EU.

2000/14/EC, kedjesåg, stängsekator, bilaga V
uppmätt ljudtrycksnivå (L_{wa}) 94 dB(A)
Osäkerhet (K) 1,9 dB(A)
Garanterad ljudnivå (L_{wa}) 96 dB(A)

För ytterligare information kontakta Black & Decker på följande adress, eller se handbokens baksida.

R. Laverick
Director of Engineering
Black & Decker Europe,
210 Bath Road, Slough, Berkshire,
SL1 3YD Storbritannien
02/08/2018

Garanti

Black & Decker är säker på kvaliteten hos denna produkt och erbjuder kunder 24 månaders garanti från inköpsdatumet. Garantin gäller utöver konsumentens rättigheter enligt lag och påverkar inte dessa. Garantin är giltig i de områden som tillhör medlemsstaterna i Europeiska unionen och det europeiska frihandelsområdet.

För yrkande under garantin måste yrkandet vara inlighet med Black & Deckers villkor och du kommer att behöva skicka in bevis på köpet till försäljaren eller en auktoriserad reparatör. Villkoren för Black & Deckers tvååriga garanti och var du hittar din närmaste auktoriserade reparatör kan erhållas på internet på www.2helpU.com, eller genom att kontakta ditt lokala Black & Decker kontor på adressen som angetts i denna bruksanvisning.

Besök vår webbplats www.blackanddecker.se för att registrera din nya Black & Decker produkt och få uppdateringar för nya produkter och specialerbjudanden.

Tiltenkt bruk

Din BLACK+DECKER BCASK61D SEASONMASTER™ 2-i-1 trådløse multiverktøysystem, er designet for løvfjerning, tynning og felling av trær og kutting av ved, trimming av busker og kratt og trimming og kanting av plener og gressklipping på ulendte steder. Dette verktøyet er bare ment som et forbrukerverktøy.

Sikkerhetsinstruksjoner

Generelle sikkerhetsadvarsler for elektroverktøy



Advarsel! Les alle sikkerhetsadvarsler og alle instruksjoner. Hvis advarslene og anvisningene nedenfor ikke overholdes, kan det medføre elektrisk støt, brann og/eller alvorlige personskader.

Ta vare på alle advarsler og instruksjoner for fremtidig bruk. Uttrykket "elektroverktøy" i alle advarslene nedenfor gjelder for strømdrevne elektroverktøy (med ledning) og batteridrevne elektroverktøy (uten ledning).

1. Sikkerhet i arbeidsområdet

- Hold arbeidsområdet rent og godt opplyst.** Rotete eller mørke områder er en invitasjon til ulykker.
- Ikke arbeid med elektroverktøy i eksplosjonsfarlige omgivelser, for eksempel der det befinner seg brennbare væsker, gass eller støv.** Elektrisk verktøy skaper gnister som kan antenne støv eller gasser.
- Hold barn og andre personer unna når du bruker et elektroverktøy.** Distraksjoner kan føre til at du mister kontrollen.

2. Elektrisk sikkerhet

- Støpselet til verktøyet må passe til stikkkontakten. Aldri modifier støpselet på noen måte. Ikke bruk adapterstøpsler til jordede elektriske verktøy.** Umodifiserte støpsler og stikkontakter som passer vil redusere risikoen for elektrisk sjokk.
- Unngå kroppskontakt med jordede overflater som rør, radiatorer, komfyrer og kjøleskap.** Det er økt risiko for elektrisk støt dersom kroppen din er jordet.
- Ikke utsett elektroverktøy for regn eller fuktighet.** Dersom det kommer vann inn i et elektrisk verktøy vil det øke risikoen for elektrisk sjokk.
- Unngå uforsvarlig behandling av ledningen. Aldri bruk ledningen til å bære, trekke eller dra ut støpselet til det elektriske verktøyet. Hold ledningen borte fra varme, olje, skarpe kanter eller bevegelige deler.** Skadede eller innviklede ledninger øker risikoen for elektrisk sjokk.
- Når du bruker et elektroverktøy utendørs, må du bruke en skjøteledning som er egnet til utendørs bruk.**

Bruk av en skjøteledning beregnet for utendørs bruk reduserer risikoen for elektrisk støt.

- Hvis du ikke kan unngå å bruke elektroverktøy på et fuktig sted, må du bruke en strømforsyning som er beskyttet med jordfeilbryter (RCD).** Bruk av jordfeilbryter (RCD) reduserer risikoen for elektrisk støt.
- ### 3. Personikkerhet
- Vær oppmerksom, pass på hva du gjør, og vis fornøft når du arbeider med et elektroverktøy. Ikke bruk et elektrisk verktøy dersom du er trøtt eller er påvirket av medikamenter, narkotika eller alkohol.** Ett øyeblikks uoppmerksomhet under bruk av elektriske verktøy kan føre til alvorlig personskade.
 - Bruk personlig verneutstyr. Bruk alltid vernebriller.** Verneutstyr slik som støvmaske, skliskre vernesko, hjelm, eller hørselsvern brukt under passende forhold vil redusere personskader.
 - Forhindre utilsiktet start. Kontroller at bryteren står i posisjon "av" før du kobler til strømkilden og/eller batteripakken, og før du tar opp eller bærer verktøyet.** Å bære elektriske verktøy med fingeren på bryteren eller å sette inn støpselet mens elektriske verktøy har bryteren på øker faren for ulykker.
 - Fjern eventuelt innstillingsverktøy eller skruverktøy før du slår på elektroverktøyet.** Et skruverktøy eller en nøkkel som fortsatt er festet til en roterende del av elektroverktøyet, kan føre til personskade.
 - Ikke strekk deg for langt. Ha godt fotfeste og stå støtt hele tiden.** Dette fører til at du har bedre kontroll over det elektriske verktøyet ved uventede situasjoner.
 - Bruk egnede klær. Ikke ha på deg løstsittende klær eller smykker. Hold hår, antrekk og hanser borte fra bevegelige deler.** Løstsittende klær, smykker og langt hår kan bli fanget opp av bevegelige deler.
 - Hvis det kan monteres støvavsug- og oppsamlingsinnretninger, må du forvise deg om at disse er tilkoblet og brukes på riktig måte.** Bruk av støvoppsamlere kan redusere støvrelaterte farer.
 - Ikke la erfaring med hyppig bruk av verktøy la deg bli likegyldig og ignorere verktøyet sine sikkerhetsregler.** En uforsiktig handling kan føre til alvorlig personskade på brokdelen av et sekund.
- ### 4. Bruk og behandling av elektroverktøy
- Ikke bruk makt på elektroverktøyet. Bruk det elektriske verktøyet som situasjonen krever.** Det riktige elektriske verktøyet vil gjøre jobben bedre og tryggere ved den hastigheten det ble konstruert for.
 - Ikke bruk elektroverktøyet hvis du ikke kan slå det på og av med bryteren.** Ethvert elektrisk verktøy som ikke kan kontrolleres med bryteren er farlig og må repareres.

- Trekke støpselet ut av stikkkontakten og/eller koble fra batteripakken på elektroverktøyet før du utfører innstillinger, bytter tilbehør eller legger elektroverktøyet bort for lagring.** Slike preventive sikkerhetsforanstaltninger reduserer risikoen for å starte det elektriske verktøyet ved et uhell.
 - Elektroverktøy som ikke er i bruk, må oppbevares utilgjengelig for barn. Ikke la verktøyet bli brukt av personer som ikke er fortrolige med det, eller som ikke kjenner disse instruksjonene.** Elektriske verktøy er farlige i hendene på utrenede brukere.
 - Sørg for vedlikehold av elektroverktøy. Undersøk om bevegelige deler er feiljustert eller blokkert, om deler er skadet, og om det er andre forhold som kan påvirke elektroverktøyet funksjon. Dersom det er skadet, få verktøyet reparert før neste bruk.** Mange ulykker forårsakes av dårlig vedlikeholdte verktøy.
 - Hold skjæreverktøy skarpe og rene.** Godt vedlikeholdte skjæreverktøy med skarpe skjærekanter setter seg mindre sannsynlig fast og er lettere å kontrollere.
 - Bruk elektroverktøy, tilbehør, bits osv. i henhold til disse instruksjonene. Ta hensyn til arbeidsforholdene og arbeidet som skal utføres.** Bruk av det elektriske verktøyet for oppgaver som er forskjellige fra de som er tiltenkt kan føre til en farlig situasjon.
 - Hold håndtakene og gripeflatene tørre, rene og frie for olje og fett.** Glatte håndtak og gripeflater forhindrer trygg håndtering og kontroll av verktøyet i uventede situasjoner.
- ### 5. Bruk og stell av batteriverktøy
- Ladningen skal bare skje med den laderen som produsenten har spesifisert.** En lader som passer for en type batteripakke kan føre til risiko for brann dersom den brukes på en annen batteripakke.
 - Bruk elektroverktøy bare sammen med spesifikt angitte batteripakker.** Bruk av andre batteripakker kan føre til risiko for personskade og brann.
 - Når batteripakken ikke er i bruk, må du oppbevare den atskilt fra andre metallgjenstander som binders, mynter, nøkler, spiker, skruer eller andre små metallgjenstander som kan opprette en forbindelse fra en terminal til en annen.** Kortslutning av batteripolene mot hverandre kan føre til brannskader eller brann.
 - Ved feilaktig bruk kan det komme væske ut av batteriet, unngå kontakt med den. Dersom du kommer i kontakt med den, skyll av med vann. Dersom du får væsken i øynene, søk legehjelp.** Væske som kommer ut av batteriet kan føre til irritasjon eller brannskader.
 - Batteripakke eller verktøy som er skadet eller modifisert skal ikke brukes.** Batterier som er skadet eller modifisert kan ha uventet oppførsel og føre til brann, eksplosjon eller personskader.

- Batteripakken skal ikke utsettes for brann eller for høy temperatur.** Eksponering for brann eller temperaturer over 130 °C kan føre til eksplosjon.
 - Følg alle ladeinstruksjoner og ikke lade batteripakken eller verktøyet utenfor temperaturområdet som angitt i bruksanvisningen.** Feil lading eller ved temperaturer utenfor det angitt området kan skade batteriet og øke faren for brann.
- ### 6. Service
- Elektroverktøyet skal repareres av kvalifisert personell og bare med originale reservedeler.** Dette vil sikre at verktøyet sikkerhet blir ivaretatt.
 - Skadede batteripakker skal aldri repareres.** Service på batteripakker skal kun utføres av produsenten eller autoriserte serviceverksteder.

Ytterligere sikkerhetsadvarsler for elektroverktøy



Advarsel! Ytterligere sikkerhetsadvarsler for motorsager.

- ◆ **Hold alle deler av kroppen unna kjedet mens motorsagen er i bruk. Før du starter motorsagen, må du passe på at sagkjedet ikke er i kontakt med noe.** Et øyeblikks uoppmerksomhet under bruk av motorsagen kan føre til at klesplagg eller kroppsdeler vikles inn i eller på annen måte kommer i utilsiktet kontakt med motorsagen.
- ◆ **Hold alltid motorsagen med høyre hånd på bakre håndtak og venstre hånd på fremre håndtak.** Hvis motorsagen holdes på en motsatt måte, øker risikoen for personskade. Hold derfor alltid motorsagen som anbefalt.
- ◆ **Hold elektroverktøyet bare i de isolerte grepsflatene, fordi sagkjedet kan komme i kontakt med skjulte ledninger.** Hvis motorsager kommer i kontakt med en strømførende ledning, kan frittliggende metalldele på verktøyet bli strømførende, og brukeren kan få elektrisk støt.
- ◆ **Bruk vernebriller og hørselsvern. Annet personlig verneutstyr for hode, hender, bein og føtter anbefales.** Passende beskyttelseskler vil redusere omfanget av personskade som forårsakes av materiale som slynges gjennom luften, eller kontakt med sagkjedet ved et uhell.
- ◆ **En motorsag må ikke brukes i et tre.** Bruk av motorsag mens brukeren befinner seg i et tre, kan føre til personskade.
- ◆ **Pass på at du alltid har sikkert fotfeste, og bruk motorsagen bare når du står på et fast, sikkert og plant underlag.** Glatte eller ustabile overflater, for eksempel stiger, kan føre til at man mister balansen og kontrollen over motorsagen.
- ◆ **Når du kutter en gren som står i spenn, må du være oppmerksom på at den kan slå mot deg.** Når spennet i

trefbrene frigjøres, kan grenen treffe operatøren og/eller slå motorsagen ut av kontroll.

- ◆ **Vær svært forsiktig ved kutting av kratt og busker.** Tynt materiale kan bli fanget i sagkjedet og bli slengt mot deg eller rykke deg ut av balanse.
- ◆ **Motorsagen bæres etter fronthåndtaket, og skal være slått av og vendt bort fra kroppen. Ved transport eller oppbevaring av motorsagen skal dekslet for sverdet alltid være påmontert.** Riktig håndtering av motorsagen vil gi redusert sannsynlighet for utilsiktet kontakt med sagkjedet i bevegelse.
- ◆ **Følg anvisningene for smøring, kjedespenning og utskifting av tilbehør.** Et kjede som ikke er strammet eller smurt på riktig måte, kan gå i stykker eller øke faren for tilbakeslag.
- ◆ **Hold håndtakene tørre, rene og fri for olje og fett.** Håndtak med fett eller olje er glatte og kan forårsake at du mister kontrollen.
- ◆ **Kutt bare i tre. Ikke bruk motorsagen til oppgaver den ikke er beregnet for.** Ikke bruk motorsagen til å kutte plast, murverk eller byggematerialer som ikke er av tre. Bruk av motorsagen til andre formål enn det som er angitt, kan føre til farlige situasjoner.

Årsaker til og tiltak for å forhindre tilbakeslag

Tilbakeslag kan forekomme når spissen på sverdet kommer i kontakt med en gjenstand, eller når treverket "lukker seg" og kniper fast sagkjedet.

Når spissen kommer i kontakt med en gjenstand, kan det plutselig oppstå en motsatt reaksjon, som fører til at sverdet slås opp og bakover mot operatøren. Hvis kjedet knipes fast langs øvre kant av sverdet, kan sverdet bli skjøvet fort bakover mot operatøren. Begge disse reaksjonene kan føre til at du mister kontrollen over motorsagen, slik at det oppstår alvorlig personskade. Ikke stol blindt på motorsagens innebygde sikkerhetsinnretninger. Som bruker er det ditt ansvar å ta nødvendige forholdsregler for å unngå uhell og skader.

Tilbakeslag er et resultat av feil bruk av verktøyet og/eller feil brukerprosedyrer eller forhold, og kan unngås ved å ta riktige forholdsregler som forklart nedenfor:

- ◆ **Sørg for at du har et godt grep om sagen med tomler og fingrer rundt motorsagens håndtak. Hold sagen med begge hender, og stå med kroppen og armene slik at du kan motstå tilbakeslagskrefter.** Tilbakeslagskrefter kan beherskes av operatøren hvis riktige forholdsregler tas. Ikke slipp tak i motorsagen.
- ◆ **Ikke strekk deg for langt, og ikke bruk sagen over skulderhøyde.** På denne måten kan du unngå utilsiktet kontakt mellom spissen og gjenstander, og få bedre kontroll over motorsagen i uventede situasjoner.

- ◆ **Bruk bare sverd og kjeder som produsenten har angitt.** Bruk av feil reserve-sverd og -kjeder kan føre til kjedebrudd og/eller tilbakeslag.
- ◆ **Følg produsentens anvisninger for sliping og vedlikehold av sagkjedet.** Lavere dybdemålerhøyde kan føre til mer tilbakeslag.
- ◆ **Hvis du kommer borti metall, sement eller annet hardt materiale i nærheten av trevirket eller skjult i trevirket, kan det føre til tilbakeslag.**
- ◆ **Et sløvt eller løst kjede kan føre til tilbakeslag.**
- ◆ **Ikke før den inn i et tidligere kuttspor. Dette kan føre til tilbakeslag.** Lag et nytt kutt hver gang.
- ◆ **Vi anbefaler på det sterkeste at personer som bruker motorsag for første gang, får praktisk veiledning i bruk av sagen og personlig verneutstyr fra en erfaren bruker.** Øvelsen bør bestå i å sage ved på en sagkrakk eller en annen form for holder.
- ◆ **Vi anbefaler at du når du bærer motorsagen fjerner batteriet og sørger for at bremsen er på og sagkjedet vender bakover.**
- ◆ **Hold motorsagen i god stand når den ikke er i bruk. Ikke oppbevar motorsagen i lang tid uten først å fjerne kjedet og sverdet, som skal oppbevares nedsenket i olje.** Lagre alle motorsagdelene på et tørt og sikkert sted utilgjengelig for barn.
- ◆ **Vi anbefaler også å tappe oljen ut av oljetanken før sagen settes til oppbevaring.**
- ◆ **Sørg for å ha godt fotfeste, og ha alltid planlagt en sikker vei vekk fra stedet i tilfelle av fallende trær eller grener.**
- ◆ **Bruk kiler for å kontrollere bevegelsen til treet og forhindre at kjedet og sverdet blokkeres i treet.**
- ◆ **Vedlikehold av kjedet. Hold kjedet skarpt, og sørg for at det sitter tett rundt sverdet. Sørg for at kjedet og sverdet er rent og godt smurt med olje.** Hold håndtakene tørre, rene og frie for olje og fett.
- ◆ **Pass på at det er noen andre i nærheten (men på sikker avstand) i tilfelle uhell.**
- ◆ **Hvis du av en eller annen grunn må berøre sagkjedet, må du først kontrollere at motorsagen er koblet fra strømforsyning/batteriet.**
- ◆ **Støyen fra dette produktet kan overskride 85 dB(A).** Vi anbefaler derfor at du bruker egnet hørselvern.
- ◆ **Mens du håndterer produktet, kan sverdet bli varmt.** Vær varsom.
- ◆ **Hold skjøteledningene unna skjæreelementer.**



Advarsel! Ytterligere sikkerhetsinstruksjoner for beskjeringsaksers

Tiltenkt bruk er beskrevet i denne håndboken. Ikke bruk verktøyet til formål det ikke er beregnet for. For eksempel skal du ikke bruke verktøyet til å felle trær. Bruk av tilbehør

eller utføring av oppgaver som ikke er anbefalt for verktøyet i denne håndboken, kan medføre fare for personskade.

- ◆ **Hold elektroverktøyet i de isolerte grepene når du utfører et arbeid der skjæreverktøyet kan komme i kontakt med skjulte ledninger eller sin egen kabel.** Hvis skjæreverktøyet kommer i kontakt med en strømførende ledning, kan det føre til at eksponerte metalldeleer på elektroverktøyet blir strømførende, og brukeren kan få elektrisk støt.
- ◆ Bruk tettsittende og beskyttende klær og hjelm med visir/vernebriller, hørselvern, sklisikkert fotføy, beskyttende snekerbukser og kraftige lærhansker.
- ◆ Plasser deg alltid slik at du ikke står der grener faller ned.
- ◆ Trygg avstand mellom grener som skal kuttes og personer, bygninger og andre gjenstander, er minst 2 1/2 gang grenens lengde. Eventuelle personer, bygninger eller gjenstander innenfor denne avstanden risikerer å bli truffet av den fallende grenen.
- ◆ Planlegg på forhånd hvordan du kan komme unna fallende grener. Kontroller at det ikke er hindringer i veien som kan føre til at du ikke kommer deg unna. Husk at vått gress og nylig kuttet bark er glatt.
- ◆ Pass på at det er noen andre i nærheten (men på sikker avstand) i tilfelle uhell.
- ◆ Du må ikke bruke verktøyet når du står i et tre, på en stige eller på noen annen ustabil overflate.
- ◆ Pass på at du alltid har sikkert fotfeste og god balanse.
- ◆ Hold verktøyet fast med begge hender når motoren er i gang.
- ◆ Ikke la kjeden komme i kontakt med noen gjenstander ytterst på sverdet.
- ◆ Begynn med kuttingen først når kjeden beveger seg med full hastighet.
- ◆ Ikke forsøk å sette sagen inn i et tidligere laget kutt. Lag alltid et nytt kutt.
- ◆ Se etter bevegelige grener eller andre krefter som kan avbryte en kutting, klemme kjeden eller falle ned på den.
- ◆ Forsøk ikke å kutte en gren med diameter som er større enn kjedesagens sagelengde.
- ◆ Ta alltid batteriet ut av verktøyet, og sett kjededekselenheten over kjeden når du oppbevarer eller transporterer verktøyet.
- ◆ Hold sagkjeden skarp og tilstrekkelig stram. Sjekk strammingen regelmessig.
- ◆ Slå av verktøyet, la kjeden stoppe, og ta ut batteriet av verktøyet før du utfører justering, behandling eller vedlikehold.
- ◆ Bruk bare originalreservedeler og -tilbehør.
- ◆ Bær beskjeringsaksen i håndtaket med skjærebladet stanset. Ved transport eller oppbevaring av beskjeringsaksen skal dekslet for skjæreenheten alltid settes på og beskjeringsaksen demonteres i sine komponenter. Ved

riktig behandling av beskjeringsaksen reduseres mulige personskader og skader på andre.

Andre personers sikkerhet

- ◆ Det er ikke meningen at dette verktøyet skal brukes av personer (inkludert barn) med reduserte fysiske, sanselige eller mentale evner, eller personer som mangler erfaring og kunnskap, med mindre de har fått oppløring eller instruksjoner for bruken av verktøyet fra en person som er ansvarlig for deres sikkerhet.
- ◆ Barn må holdes under oppsyn, sørg for at de ikke leker med apparatet.

Restrisikoer

Når verktøyet brukes, kan det oppstå ytterligere risikoer som kanskje ikke er beskrevet i de medfølgende sikkerhetsadvarslene. Disse risikoene kan bli forårsaket av feil bruk, langvarig bruk osv.

Selv om de relevante sikkerhetsbestemmelsene blir fulgt, og sikkerhetstiltakene blir gjennomført, kan visse gjenværende risikoer ikke unngås. Disse inkluderer:

- ◆ Personskader som forårsakes av berøring av en roterende/bevegelig del.
- ◆ Personskader som oppstår ved skifte av deler, blader eller tilbehør.
- ◆ Personskader som skyldes for lang tids bruk av verktøyet. Når du bruker et verktøy i lange perioder, må du sørge for å ta regelmessige pauser.
- ◆ Hørselskader.
- ◆ Helsefaren forårsaket av innånding av støv som utvikler seg når du bruker verktøyet (eksempel: arbeid med tre, spesielt eik, bøk og MDF.)

Vibrasjon

Vibrasjonsemisjonsverdien som er angitt under tekniske data og samsvarserklæring, er blitt målt i henhold til en standard testmetode som er angitt i EN 60745, og kan brukes til å sammenligne et verktøy med et annet. Den oppgitte vibrasjonsemisjonsverdien kan også brukes til en foreløpig vurdering av eksponering.

Advarsel! Vibrasjonsemisjonsverdien under faktisk bruk av elektroverktøyet kan avvike fra den oppgitte verdien avhengig av måten verktøyet blir brukt på. Vibrasjonsnivået kan øke over nivået som er oppgitt.

Når det vurderes vibrasjonseksponering for å avgjøre hvilke sikkerhetstiltak som kreves ifølge 2002/44/EF, for å beskytte personer som bruker elektroverktøy regelmessig til arbeidsformål, skal det, når vibrasjonseksponeringen anslås, tas hensyn til de faktiske bruksforholdene og måten verktøyet blir brukt på. Dette inkluderer å ta hensyn til alle deler av brukssyklusen, for eksempel når verktøyet er avslått, når det går på tomgang og når utløseren er trykket inn.

Etiketter på verktøyet

Følgende symboler vises på verktøyet sammen med datokoden:



Advarsel! Brukeren må lese håndboken for å redusere risikoen for personskade.



Bruk vernebriller og hørselvern



Bruk hansker



Bruk hodebeskyttelse



Ta alltid ut batteriet av apparatet før du foretar rengjøring eller vedlikehold.



Ikke utsett maskinen for regn eller høy fuktighet.



Bruk alltid sklisikkert fottøy.



Vær oppmerksom på fallende gjenstander.



Fare for dødelig elektrisk støt. Må holdes minst 10m unna elektriske ledninger i luften.



Du sikrer kontinuerlig sikker bruk ved å kontrollere kjedestrammingen hvert 10. minutt og justere tilbake til klaring på 3 mm etter behov – som beskrevet i denne bruksanvisningen. Smør kjedet med olje hvert 10. minutt under bruk.



Kjedets bevegelsesretning



Advarsel! Ikke berør kjedet i sponutslippsområdet.



Garantert lydeffekt i henhold til direktiv 2000/14/EU.

Ytterligere sikkerhetsinstruksjoner for batterier og ladere**Batterier**

- ◆ Forsøk aldri å åpne av noen årsak.
- ◆ Ikke utsett batteriene for vann.
- ◆ Ikke oppbevar det på steder hvor temperaturen kan komme over 40 °C.
- ◆ Lad bare ved temperaturer mellom 10 og 40 °C.
- ◆ Bruk bare laderen som følger med apparatet.

- ◆ Følg instruksene som finnes i avsnittet "Miljøvern" når du skal kaste batterier.



Ikke forsøk å lade opp skadede batterier.

Ladere

- ◆ Bruk bare BLACK+DECKER-laderen til å lade batteriet i apparatet som laderen ble levert sammen med. Andre batterier kan sprekke og føre til personskade og materiell skade.
- ◆ Prøv aldri å lade ikke-oppladbare batterier.
- ◆ Skift ut defekte ledninger umiddelbart.
- ◆ Ikke utsett laderen for vann.
- ◆ Ikke åpne laderen.
- ◆ Ikke stikk gjenstander eller fingre inn i laderen.



Laderen er bare beregnet for innendørs bruk.



Les denne håndboken før bruk.

Elektrisk sikkerhet

Denne laderen er dobbeltisolert. Jording er derfor ikke nødvendig. Kontroller alltid at nettspenningen er i overensstemmelse med spenningen på typeskiltet. Ikke skift ut laderen med et vanlig nettstøpsel.

- ◆ Hvis strømledningen blir skadet, må den byttes av produsenten eller et autorisert BLACK+DECKER-service-senter for å unngå fare.

Funksjoner

Dette apparatet har noen av eller alle funksjonene nedenfor.

1. Effekthode
2. Hovedhåndtak
3. Sikkerhetshåndtak
4. På-/av-bryter
5. Låsebryter
6. Motorsagtilbehør
7. Motorsagtilbehør utløserknapp
8. Tilbakeslagbeskyttelse
9. Tilbakeslagsbeskyttelse utløserknapp
10. Sverd
11. Sagkjede
12. Sverddeksel
13. Forlengelsesdel
14. Stanghåndtak
15. Frigjøringsknapp til forlengelsesdelen
16. Batteri

Lading av batteri (figur A1)

BLACK+DECKER-ladere er designet for å lade BLACK+DECKER-batteripakker.

- ◆ Plugg inn laderen (17) i en passende stikkontakt før du setter inn batteripakken (16).
- ◆ Sett batteripakken (16) i laderen, pass på at pakken sitter godt i batterisporene (figur A1).



LED-lyset (17a) blinker for å varsle om at batteriet lades.



Fullført lading vises ved at LED-lyset er på kontinuerlig. Pakken er da fullt oppladet og kan brukes, eller den kan bli stående i laderen.

- ◆ Lad opp utladede batterier så fort som mulig etter bruk, ellers vil batteriets levetid forringes. For lengst batterilevetid, ikke lad ut batteriet helt. Det anbefales at du lader batteriet etter hver bruk.

Ladediagnostikk (figur A2)

Denne laderen er designet for å oppdage visse problemer som kan oppstå med batteripakken eller strømkilden. Problemer indikeres av et LED-lys som blinker i ulike mønstre.

Dårlig batteri

Laderen kan oppdage et svakt eller ødelagt batteri. LED-lyset blinker i mønstret som er indikert på merkelappen. Hvis du ser dette blinkemønstret for dårlig batteri, skal du ikke fortsette å lade batteriet. Returner det til et servicesenter eller et oppsamlingssted for resirkulering.

Varm/kald ladeforsinkelse

Dersom laderen oppdager et batteri som er for varmt eller for kaldt, vil den automatisk starte en "varm/kald pakke forsinkelse", og venter med å lade til batteriet har passende temperatur. Etter dette skjer, vil laderen automatisk bytte over til pakkelademodus. Denne funksjonen sikrer maksimal levetid på batteriet. LED-lyset blinker i mønstret som er indikert på merkelappen.

La batteriet være i laderen

Laderen og batteripakken kan forbli tilkoblet med lysende LED-lys i ubegrenset tid. Laderen holder batteripakken klar og fulladet. Denne laderen har en automatisk trimmefunksjon som vedlikeholder eller balanserer de individuelle cellene i batteripakken slik at den fungerer med toppkapasitet. Batteripakker skal vedlikeholdes ukentlig eller når batteriet ikke lenger yter like mye. For å bruke den automatiske vedlikeholdsmodus skal du plassere batteripakken i laderen og la den stå der i 8 timer.

Viktige merknader om lading

- ◆ Lang levetid og best ytelse kan oppnås ved at batteripakken lades når lufttemperaturen er mellom 18 °C- 24 °C. IKKE lad batteripakken i en lufttemperatur under +4,5 °C, eller over +40 °C. Dette er svært viktig og vil forhindre skade på batteripakken.
- ◆ Laderen og batteripakken kan være varme å ta på under lading. Dette er normalt og er ikke et tegn på et problem. For å muliggjøre bedre kjøling av batteripakken etter bruk, unngå å oppbevare laderen i varme omgivelser slik som et metallskur eller en uisolert tilhenger.
- ◆ Hvis batteripakken ikke lader skikkelig:
 - ◆ Kontroller strømmen i kontakten ved å sette inn en lampe eller et annet apparat.
 - ◆ Kontroller at stikkkontakten er koblet til en lysbryter som slår av strømmen når du slår av lyset.
 - ◆ Flytt laderen og batteripakken til et sted hvor omgivelsestemperaturen er omtrent 18 °C- 24 °C.
 - ◆ Hvis ladeproblemene vedvarer, ta verktøyet, batteripakken og laderen til ditt lokale servicesenter.
- ◆ Denne batteripakken med lang levetid må lades opp når den slutter å gi nok strøm til jobber som ble utført litt tidligere. I så fall, IKKE fortsett å bruke verktøyet. Følg ladeprosedyren. Du kan også lade opp en halvutladet pakke når som helst uten at det har noen effekt på batteripakken.
- ◆ Fremmedlegemer av ledende art som, men ikke begrenset til, slipestøv, metallspån, aluminiumsfolie, og enhver oppbygging av metallpartikler skal ikke komme inn i laderens hulrom. Kople fra laderen før rengjøring.
- ◆ Ikke frys eller senk ned laderen i vann eller andre væsker.

Installering og fjerning av tilbehør (figur A4 og A5)

- ◆ For å sette på et tilbehør eller forlengerstangen til baseenheten (1) skal du innrette tilbehøret/stangbasen med effekthodet som vist på figur A4 og A5.
 - ◆ Skyv bestemt tilbehøret eller forlengerstangen på baseenheten til den klikker på plass.
- Merk:** Tilbehør settes på forlengerstangen på samme måte som baseenheten.
- ◆ Forsikre deg om at tilbehøret er sikkert festet til baseenheten eller forlengerstangen ved å dra lett i den. Tilbehøret eller forlengerstangen skal være festet på plass.
 - ◆ For å fjerne tilbehør eller forlengerstang skal du trykke ned utløserknappen (15) som er plassert på siden av tilbehøret eller forlengerstangen og dra i tilbehøret eller forlengerstangen bort fra baseenheten eller forlengerstangen.

Merk: Du skal bare bruke tilbehør som er spesielt designet for og er kompatibelt med effekthodet.

Korrekt håndstilling (figur A5)

Forlenget rekkevidde/Stangmodus: Riktig stilling for hendene er å ha en hånd på hovedhåndtaket (2), med den andre hånden på hjelpehåndtaket (21).

Slå på (figur A6)

- ◆ Trykk utløserknappen (5) ned, og trykk på PÅ/AV-knappen (4). Når verktøyet går, kan du slippe låseknappen. Jo mer PÅ/AV-bryteren (4) trykkes ned, desto fortere går baseenheten.
- ◆ For å holde enheten i gang må du fortsatt holde avtrekkeren (4) nedtrykket. Når du skal slå luftpumpen av, slipper du PÅ/AV-bryteren (4).

Bruke motorsagtilbehøret

Advarsel! Før monteringen må du passe på at apparatet er slått av og batteriet er tatt ut.

Installere sverd og sagblad (figur B1, B2, B3, B4 og B5)

Advarsel! Skarpt kjede. Bruk alltid vernehansker når du håndterer sagkjedet. Sagkjedet er skarp og kan kutte deg selv om det ikke er i bevegelse.

Hvis sagkjedet (14) og sverddekeleet (10) er pakket separat i kartongen, må kjedet festes til sverdet og begge må festes til kroppen på verktøyet.

- ◆ Legg sagen på en stabil og solid overflate.
- ◆ Roter sverdet justeringslåsneknot (18a) mot klokken som vist på figur B1 for å fjerne tannhjuldekeleet (18).
- ◆ Ha på vernehansker, ta tak i sagkjedet (11) og legg det rundt sverdet (10), forsikre deg om at tennene peker i riktig retning (se figur B5)
- ◆ Forsikre deg om at kjedet er riktig satt i sporet rundt hele sverddekeleet.
- ◆ Plasser sagkjedet rundt tannhullet (19) mens du innretter sporet på sverdet med bolten (20) i bunnen på verktøyet som vist på figur B2.
- ◆ Strammeknotten roteres mot klokken til den stopper. Piler på tannhjuldekeleet og strammeknotten må rettes inn før dekeleet settes på plass. Når det er på plass, hold sverdet stille og sett på igjen dekeleet (18).
- ◆ Forsikre deg om at hullet for den verktøyfrie strammemodulen er på linje med bolten (20) i hovedhuset som vist på figur B3.
- ◆ Roter låse/justeringsknotten (18a) med klokken til den er stram, og løsne knotten en full omdreining slik at sagkjedet er ordentlig strammet.

Merk: Hvis dekeleet ikke sitter skikkelig på plass, sjekk om knasten for verktøy-strammeren på sverdet er rettet inn med sporet på innsiden av tannhjuldekeleet.

- ◆ Når du holder sverdet justerings-/låsneknot (18a), skal du rotere kjedestrammeknotten (21) mot klokken som vist

på figur B3. Pass på at kjedet (11) sitter tett rundt sverdet (10).

Justere kjedespenning (figur B4 og B5)

- ◆ Mens sagen ligger på en flat, fast overflate skal du sjekke sagkjedestrømming (11). Strømmingen er korrekt når kjedet spretter tilbake på plass når den blir trukket 3 mm ut fra sverdet (10) ved bruk av liten kraft med langfingeren og tommelen som vist på figur B4. Det skal ikke være noe "slakk" mellom styreskinne og kjedet på undersiden som vist på figur B5.
- ◆ For å justere sagkjedets strømming skal du løsne sverdet justeringslåsneknot (18a) en hel omdreining, og følg instruksjonene for "Installering av sverdet og sagkjedet".
- ◆ Ikke stram kjedet for mye, da dette vil føre til for stor slitasje, noe som reduserer levetiden for sverdet og kjedet.
- ◆ Når kjedespenningen er korrekt skal du trekke til sverdet justerings-/låsneknot.
- ◆ Når kjedet er nytt, må du kontrollere strømmingen ofte (batteriet må være fjernet) i løpet av de første 2 timene du bruker den, siden et nytt kjede strekker seg noe.

Bytting av sagkjedet (figur B6)

- ◆ Roter sverdet justeringslåsneknot (18a) mot klokken for å løsne kjedespenningen.
- ◆ Fjern sverddekeleet (18) som beskrevet i avsnittet "Installere sverd og sagkjede".
- ◆ Løft det slitte sagkjedet (11) ut av sporet i sverdet (10).
- ◆ Plasser det nye kjedet i sporet på sverdet og forsikre deg om at sagtennene er rettet i riktig retning ved å matche pilen på kjedet med grafikken på sverddekeleet (18) som vist på figur B6.
- ◆ Følg instruksjonene for "Installere sverd og sagkjede".
- ◆ Nytt kjede og sverd finner du ved ditt nærmeste BLACK+DECKER servicesenter.

Transport av sagen (figur B7)

- ◆ Du skal alltid fjerne batteriet fra verktøyet og sette deksel på sverdet (10) med sverddekeleet (12) se figur B7, når du transporterer sagen.

Installere og fjerne motorsagtilbehør. (figur B8 og A5)

- ◆ For å sette på et tilbehør eller forlengerstangen til baseenheten (1) skal du innrette tilbehøret/stangbasen med effekten som vist på figur B8 og A5.
- ◆ Skyv bestemt tilbehøret eller forlengerstangen på baseenheten til den klikker på plass.

Merk: Tilbehør settes på forlengerstangen på samme måte som baseenheten.

Merk: Basemodus krever at beskyttelsen (8) er rettet oppover. Trykk inn låseknappen på beskyttelsen (9) og løft beskyttelsen i posisjonen som vist på figur B9.

Stangmodus krever at tilbakeslagsbeskyttelsen (8) er i lagret posisjon. Trykk inn løsneknappen på tilbakeslagsbeskyttelsen (9) og løft beskyttelsen i posisjonen som vist på figur B9.

- ◆ Forsikre deg om at tilbehøret er sikkert festet til baseenheten eller forlengerstangen ved å dra lett i den. Tilbehøret eller forlengerstangen skal være festet på plass.
- ◆ For å fjerne tilbehør eller forlengerstang skal du trykke ned utløserknappen (15) som er plassert på siden av tilbehøret eller forlengerstangen og dra i tilbehøret eller forlengerstangen bort fra baseenheten eller forlengerstangen.

Merk: Du skal bare bruke tilbehør som er spesielt designet for og er kompatibelt med effekten.

Korrekt håndstilling (figur B10 og B11)

Base modus: Riktig stilling for hendene er å ha en hånd på fronthåndtaket (3) og den andre på hovedhåndtaket (2).

Stangmodus: Riktig stilling for hendene er å ha en hånd på hovedhåndtaket (2), med den andre hånden på stanghåndtaket (21).

Slå på (figur B10 og B11)

- ◆ Dytt ned låsespaken (5). Grip fronthåndtaket (3) og klem på PÅ/AV-bryteren (2). Når verktøyet går, kan du slippe låseknappen. Jo mer PÅ/AV-bryteren trykkes ned, desto fortere går baseenheten.
- ◆ For å holde enheten i gang må du fortsatt holde fronthåndtaket og avtrekkeren nedtrykket. Når du skal slå enheten av, slipper du PÅ/AV-bryteren eller fronthåndtaket.

Forlenget rekkevidde/stangmodus

- ◆ Dytt ned låsespaken (5). Grip stanghåndtaket (21) og klem på PÅ/AV-bryteren (2).
- ◆ Når verktøyet går, kan du slippe låseknappen. Jo mer PÅ/AV-bryteren trykkes ned, desto fortere går baseenheten.
- ◆ For å holde enheten i gang må du fortsatt holde avtrekkeren nedtrykket. Når du skal slå enheten av, slipper du PÅ/AV-bryteren.

Merk: Hvis du bruker for mye kraft når du kutter vil sagen slå seg av. For å starte sagen igjen skal du slippe PÅ/AV-bryteren (1) før sagen slår seg på igjen. Start å kutte med mindre kraft denne gangen. La sagen kutte i sitt eget tempo.

Bruksmodus trimming / tynning, vanlige sageteknikker (fig. B12, B13, B14, B15, B16, B17)

Felling

Prosessen med å kutte ned et tre. Forsikre deg om at batteriet er fulladet før du feller et tre slik at du kan utføre arbeidet med en lading. Ikke fell trær i sterk vind.

- ◆ En fluktrute skal planlegges og klargjøres før du starter fellingen. Fluktruten skal strekke seg bak og diagonalt bak det forventede fallet, se figur B12.
- ◆ Før fellingen starter skal du overveie den naturlige vinkelen til treet, plasseringen av store grener og vindretningen for å anslå hvilken vei treet vil falle. Ha kiler (tre, plast eller aluminium) og en tung klubbe (tre, plast eller aluminium) for hånden. Fjern skitt, steiner, løs bark, spiker, stifter og ståltråd fra treet der fellekuttene skal sages.
- ◆ Felleskjær (styreskår) - sag sporet 1/3 av treet diameter, vinkelrett på fallretningen. Sag det nedre sporet på felleskjæret først. Dette vil hjelpe til med å unngå fastlåsing av enten sagkjedet eller sverdet når det andre kuttet sages, se figur B13.
- ◆ Hovedskjær - sag hovedskjæret minst 51 mm over underskjæret på fellekuttet (styreskår). Hold hovedskjæret kuttet parallelt til det horisontale kuttet på felleskjæret. Sag hovedskjæret slik at det er igjen litt ved som kan fungere som et "hengsele". Hengsele-veden hindrer treet fra å vri seg og falle i feil retning. Ikke kutt gjennom hengseleveden, se figur B13.
- ◆ Når hovedskjæret nærmer seg hengseleveden vil treet begynne å falle. Hvis det er mulighet for at treet ikke faller i ønsket retning eller at det svinger tilbake og klemmer sagkjedet, skal du slutte å sage før hovedskjæret er komplett, og bruke kiler for å åpne kuttet og la treet falle langs ønsket fallelinje. Når treet begynner å falle skal du ta motorsagen ut av kuttet, stoppe motoren, sette ned motorsagen og bruke fluktruten som planlagt. Vær oppmerksom på fallende grener og se deg for hvor du setter bena.

Grenkutting

Fjerne grener fra et felt tre. Når grener kuttes, skal store grener nederst stå igjen for å støtte stammen opp fra bakken. Fjern de små grenene i ett kutt. Grener i spenn skal kuttes fra nederst på grenen mot toppen for å unngå at motorsagen blokkeres som vist på figur B14. Trim grener fra motsatt side mens du holder trestammen mellom deg og sagen. Sag aldri med sagen mellom bena, eller stå overskrevet over grenen som skal sages.

Steileadvarsel! Det anbefales at førstegangsbrukere øver seg på en sagbukk.

Kutte opp et felt tre eller kutte opp vedkubber. Hvordan du skal kutte, avhenger av hvordan stokken er støttet opp. Bruk en sagbukk når dette er mulig, se figur B15.

- ◆ Du skal alltid begynne et kutt med kjedet gående i full hastighet.
- ◆ Plasser nedre spiss på motorsagen bak området for det første kuttet som vist på figur B16.

- ◆ Skru på motorsagen og roter kjedet og sverdet ned i treet ved bruk av spissen som hengsle.
- ◆ Når motorsagen kommer i en vinkel på 45 grader skal du rette inn sagen igjen og gjenta trinnene til du kutter helt gjennom.
- ◆ Når treet støttes langs hele lengden, skal du lage et kutt fra toppen, men unngå å kutte i bakken da dette vil gjøre sagen sløv.
- ◆ Figur B17 - Med støtte i en ende. Først skal kutte 1/3 diameter fra undersiden (underkutt). Så skal du gjøre hovedkuttet ved et overkutt for å møte det første kuttet.
- ◆ Figur B18 - Med støtte i begge ender. Kutt først 1/3 ned fra toppen. Så skal du gjøre hovedkuttet ved et underkutt på 2/3 for å møte det første kuttet.
- ◆ Når du står i en skrånning skal du alltid stå på oversiden av treet. Når du "kutter gjennom" skal du for å opprettholde komplett kontroll, redusere kutteeffekten nær enden av kuttet uten å slippe opp grepet på motorsagens håndtak. Ikke la kjedet komme i kontakt med bakken. Etter å ha utført kuttet skal du vente til sagkjedet har stoppet før du beveger motorsagen. Du skal alltid stoppe motoren før du beveger fra kutt til kutt.

Bruk med større rekkevidde / skaftmodus for trimming og beskjæring

Advarsel! Du skal aldri stå direkte under grenen du kutter. Plasser deg alltid slik at du ikke står der grener faller ned.

- ◆ Du skal aldri stå på en stige (figur B19) eller andre ustabile støtter når du bruker stangsagen. Du skal alltid unngå posisjoner som kan forårsake at du mister balansen og føre til alvorlig personskade.
- ◆ Hold andre personer minst 15m unna arbeidsområdet. Distrasjoner kan føre til at du mister kontrollen (B20).
- ◆ Fare for dødelig elektrisk støt. For å unngå støt skal du ikke arbeide mindre enn 15m fra elektriske ledninger. Sjekk alltid området rundt for skulte elektriske ledninger (fig. B21).
- ◆ Ikke strekk skaftets bryterhåndtak over skulderhøyde.

Korrekt arbeidsposisjon (figur B22)

Du skal alltid bruke:

- Hodebeskyttelse.
- Vernebriller.
- Arbeidshansker.
- Stropp.
- Motorsagbukser.
- Sko med ståltoptopp/vernesko.

Advarsel! Når du trimmer trær:

- ◆ Beskyttelse mot tilbakeslag som kan forårsake alvorlig personskade eller død. Se avsnittet "TILBAKESLAG" for å unngå faren for tilbakeslag.

- ◆ Ikke strekk deg for langt. Forsikre deg om at du har godt fotfeste. Hold føttene fra hverandre. Fordel vekten jevnt på begge ben.
- ◆ Bruk begge hender for å holde stangsagen som vist på figur B22. Ha et godt grep. Tomler og fingre må klemme rundt stangsagens håndtak og stang.
- ◆ Du skal aldri bruke den i et tre, i ubekvemme posisjoner, på en stige eller andre ustabile overflater. Du kan miste kontrollen over stangsagen, noe som kan føre til alvorlig personskade.

Trimme et tre (figur B23)

- ◆ Kontroller at stangsagen har nådd full hastighet før du kutter. Når du stater et kutt skal du plassere det roterende kjedet mot grenen. Hold stangsagen fast for å unngå mulig hopping eller sidelengs bevegelser av stangsagen.
- ◆ Gjør det første kuttet 150mm bort fra trestammen på undersiden av en gren eller stubb. Bruk toppen av sverdet til å gjøre dette kuttet. Før stangsagen ved bruk av lett trykk for å gjøre et kutt som er 1/3 av diameteren på grenen. Så skal du gjøre sluttkuttet fra toppen som vist på figur B23. Ikke bruk makt på stangsagen. Motoren vil da overbelastes og brenne seg fast. Det fungerer bedre og sikrere med den farten det er beregnet for.

Merk: Hvis du prøver å kutte tykke grener fra bunnen vil grenen lukke inn og klemme sagkjedet i kuttet. Hvis du prøver å kutte tykke grener fra toppen, uten et grunt underkutt, vil grenen splitte seg og dra bark fra treet.

- ◆ Fjern stangsagen fra kuttet mens det kjører med full hastighet. Stopp stangsagen ved å slippe PÅ/AV-knappen. Forsikre deg om at kjedet har stoppet før du setter ned stangsagen.

Kjede og stang

Etter noen timers bruk, ta av dekelet, sverdet og kjedet og rengjør nøye med en myk børste. Forsikre deg om at oljehullet på stangen er fru for skitt. Når du skifter sløve kjeder med skarpe kjeder, er det lurt å flippe sverdet nedenfra og opp.

Sagkjedesliping

Merk: Sagtennene på kjedet vil bli sløve med én gang hvis de berører bakken eller en spiker under bruk. Hvis du vil ha best mulig ytelse fra motorsagen, er det viktig å holde kjedetennene skarpe. Følg disse smarte tipsene for riktig sagkjedesliping:

- ◆ For best resultat skal du bruke en 4,5 mm fil og en filholder eller filguide for å slippe kjedet. Dette vil forsikre at du alltid får korrekt slipevinkel.
- ◆ Plasser filholderen på topplaten og dybdemåleren på tennene.

- ◆ Figur B24- Hold korrekt topplate (11a) filevinkel linje på 30° på filguiden parallelt med kjedet (fil ved 60° fra kjedet sett fra siden).
- ◆ Slip tennene på ene side av kjedet først. Fil fra innsiden av hver tann til utsiden. Vri sagen rundt og repeter prosessen på tennene på den andre siden av kjedet.

Merk: Bruk en flat fil for å file fronten av tennene slik at de er omtrent 0,635 mm under tuppen av tennene som vist på figur B25.

- ◆ Figur B26 - Hold alle tannlengder like.
- ◆ Hvis det har oppstått skade på kromoverflaten på topplatene eller sideplatene, skal du file slik at skaden forsvinner.

Merk: Etter filing vil tennene være skarpe, utvis forsiktighet under denne prosessen.

Merk: Hver gang kjedet slipes mister det noe av funksjonen for lite tilbakeslag, og du skal derfor være forsiktig. Det anbefales at kjedet ikke skal slipes mer en fire ganger.

Feilsøking

Problem	Mulig årsak	Mulig løsning
Enheten starter ikke.	Batteripakken er ikke satt inn riktig.	Kontroller innsetningen av batteripakke
	Batteripakken er ikke ladet.	Kontroller kravene til ladning av batteripakken.
	Interne komponenter for varme.	La den kjøle seg ned.
Batteripakken blir ikke ladet.	Tilbehør eller forlengerstang som ikke er festet til baseenheten.	Forsikre deg om at tilbehøret er festet og låst fast i posisjon på forlengerstangen. Forsikre deg om at forlengerstangen er festet og låst fast i posisjon på baseenheten.
	Laderen er ikke satt inn i stikkkontakten.	Sett laderen i en stikkontakt som virker. Se "Viktige merknader om lading" for mer informasjon.
Enheten stopper brått.	Omgivelsestemperaturen er for varm eller kald.	Flytt laderen og batteriet til et sted med lufttemperatur over 4,5°C (40°F) eller under +40,5°C (105°F).
	Batteripakken har nådd sin maksimale temperaturgrense.	La batteripakken kjøle seg ned.
	Ikke oppladet. (For å få lengst mulig levetid på batteriet, er batteripakken designet for å slå seg av straks den er utladet)	Sett i laderen og la den lade seg opp.

Vedlikehold

Ditt BLACK+DECKER -produkt er konstruert for å være i drift over lengre tid med et minimum av vedlikehold. Kontinuerlig tilfredsstillende drift er avhengig av riktig stell og regelmessig renhold.

- ◆ Rengjør apparatet regelmessig med en ren, fuktig klut. Ikke bruk slipende eller løsemiddelbaserte rengjøringsmidler. La det aldri sive væske inn i apparatet, og senk aldri noen deler av apparatet ned i væske.

Miljøvern

Separat avfallshåndtering. Produkter og batterier merket med dette symbolet skal ikke kastes i vanlig husholdningsavfall.

Produkter og batterier inneholder materialer som kan gjenbrukes eller gjenvinnes for å redusere behovet for nye råmaterialer.

Vennligst lever elektrisk utstyr og batterier til gjenbruk i henhold til lokale regler.

Mer informasjon finner du på www.2helpU.com

Tekniske data

BCASK61D (H1)		
BCASC61B (H1) - Motorsag		
Inngangsspenning	V _{DC}	18
Tomgangshastighet	m/s opm	Kjedehastighet = 3.8 Tannhjul = 2000
Batteri		90617054
Spennning	V _{DC}	18
Kapasitet	Ah	2
Type		Li-Ion
Lader		90634971
Inngangsspenning	V _{AC}	230
Strøm	A	1
Omtrentlig ladetid	min	120

Lydtrykknivå i henhold til EN 60745:

Lydtrykk for motorsag (L_{PA}) 83 dB(A), usikkerhet (K) 3 dB(A)
lydeffekt for motorsag (L_{WA}) 94 dB(A), usikkerhet (K) 1,9 dB(A)

Lydtrykk for stangtrimmer (L_{PA}) 82,5 dB(A), usikkerhet (K) 4 dB(A)
lydeffekt for stangtrimmer (L_{WA}) 92,9 dB(A), usikkerhet (K) 2,5 dB(A)

Totale vibrasjonsverdier (triaks vektorsum) bestemt i samsvar med EN 60745:

Motorsag (a_v) 2,3 m/s², usikkerhet (K) 1,5 m/s²

Stang-hekksaks (a_v) 2,5 m/s², usikkerhet (K) 1,5 m/s²

EU-samsvarserklæring MASKINDIREKTIVET DIREKTIV FOR UTENDØRSSTØT



BCASK61D SEASONMASTER™
2-i-1 trådløst multiverktøysystem

Black & Decker erklærer at de produktene som er beskrevet under Tekniske data, er i samsvar med:

motorsag: EN 60745-1:2009+A11:2010,
EN 60745-2-13:2009+A1:2010,

stangtrimmer: EN 60745-1:2009+A11:2010,
EN ISO 11680-1:2011

Disse produktene er også i samsvar med direktiv 2006/42/EF, 2014/30/EU og 2011/65/EU.

2000/14/EC, motorsag, stangtrimmer, vedlegg V
Målt lydeffektivnivå (LwA) 94 dB(A)
Usikkerhet (K) 1,9 dB(A)
Garantert lydeffekt (LwA) 96 dB(A)

Hvis du ønsker mer informasjon, kan du kontakte Black & Decker på adressen under eller se baksiden av bruksanvisningen.

Undertegnede er ansvarlig for utarbeidelsen av den tekniske dokumentasjonen og gir denne erklæringen på vegne av Black & Decker.



R. Laverick
Director of Engineering
Black & Decker Europe, 210 Bath Road, Slough,
Berkshire, SL1 3YD
United Kingdom
02/08/2018

Garanti

Black & Decker er trygg på kvaliteten av produktene sine og tilbyr en 24 måneders garanti fra kjøpsdato. Denne garantierklæringen kommer i tillegg til dine lovbestemte rettigheter og er ikke i konflikt med disse. Garantien er gyldig innen områdene tilhørende medlemslandene i den Europeiske Union (EU) og det Europeiske Frihandelsområdet (EFTA).

For å ta garantien i bruk må kravet være i samsvar med kjøpsbetingelsene fra Black&Decker og du må vise kjøpskvittering til forhandleren eller til et autorisert serviceverksted. Betingelsene for Black & Deckers 2 års garanti og adressen til din nærmeste autoriserte serviceverksted kan du finne på internett under www.2helpU.com, eller ved å kontakte ditt lokale Black & Decker kontor, adressen er angitt i denne bruksanvisningen.

Besøk våre nettsider på www.blackanddecker.no for å registrere ditt nye Black & Decker-produkt og for å få informasjon om nye produkter og spesialtilbud.

Tilsigtede brug

Dit BLACK+DECKER BCASK61D SEASONMASTER™ 2-i-1 ledningsfrie multiværktøjssystem er beregnet til bladrydning, beskæring og fældning af træer samt skæring af stammer, klipning af hække og buske samt klipning og beskæring af plænekanter og græsklipning på snævre områder. Værktøjet er kun beregnet til privat brug.

Sikkerhedsinstruktioner

Generelle sikkerhedsadvarsler vedrørende elværktøj



Advarsel! Læs alle sikkerhedsadvarsler og alle instruktioner. Hvis efterfølgende advarsler og instruktioner ikke følges, er der risiko for elektrisk stød, brand og alvorlige kvæstelser.

Gem alle advarsler og instruktioner til fremtidig reference.

Begrebet "elværktøj", der benyttes i nedenstående advarsler, henviser til netdrevet elværktøj (med netledning) eller batteridrevet elværktøj (uden netledning).

1. Sikkerhed i arbejdsområdet

- Hold arbejdsområdet rent og ordentligt oplyst.** Rodede eller mørke områder giver anledning til ulykker.
- Brug ikke elværktøj i eksplosive omgivelser, f.eks. hvor der er brændbare væsker, gasser eller støv.** Elværktøj danner gnister, der kan antænde støv eller dampe.
- Hold børn og andre personer i nærheden på afstand, når der arbejdes med elværktøj.** Distractioner kan medføre, at du mister kontrollen.

2. Elektricitet og sikkerhed

- Elværktøjets stik skal passe til kontakten. Stikket må aldrig modificeres på nogen måde. Undlad at bruge adapterstik sammen med (jordforbundet) elektrisk værktøj.** Umodificerede stik og dertil passende stikkontakter reducerer risikoen for elektrisk stød.
- Undgå kropskontakt med jordforbundne overflader som f.eks. rør, radiatorer, komfurer og køleskabe.** Der er øget risiko for elektrisk stød, hvis din krop er jordforbundet.
- Udsæt ikke elværktøj for regn, og brug det ikke, hvor omgivelserne er våde.** Hvis der trænger vand ind i et elektrisk værktøj, øges risikoen for elektrisk stød.
- Pas på, at ledningen ikke beskadiges. Brug aldrig ledningen til at bære, trække værktøjet eller trække det ud af stikkontakten. Hold ledningen borte fra varme, olie, skarpe kanter og bevægelige dele.** Beskadigede eller sammenfiltrede ledninger øger risikoen for elektrisk stød.

- Hvis elværktøj benyttes i det fri, skal der benyttes en forlængerledning, som er godkendt til udendørs brug.** Brug af en ledning, der er egnet til udendørs brug, reducerer risikoen for elektrisk stød.
- Brug en strømkilde med fejlstrømsrelæ, hvis det er nødvendigt at anvende elværktøj på fugtige steder.** Ved at benytte en fejlstrømsafbryder reduceres risikoen for elektrisk stød.

3. Personssikkerhed

- Vær opmærksom, hold øje med, hvad du laver og brug elværktøjet fornuftigt. Betjen ikke værktøjet, hvis du er træt, påvirket af narkotika, alkohol eller medicin.** Et øjeblik uopmærksomhed under anvendelse af et elektrisk værktøj kan forårsage alvorlige kvæstelser.
 - Brug personligt beskyttelsesudstyr. Bær altid beskyttelsesbriller.** Det er muligt at reducere risikoen for kvæstelser ved alt efter omstændighederne at anvende det passende sikkerhedsudstyr såsom støvmaske, skridsikre sikkerhedssko, sikkerhedshjelm eller høreværn.
 - Træf forholdsregler, så utilsigtet start ikke er mulig. Kontrollér, at afbryderkontakten står på slukket, inden værktøjet tilsluttes strømkilden og/eller batteriet, samles op eller bæres.** Når elektrisk værktøj bæres med fingeren på kontakten eller tilsluttes, når kontakten er tændt, giver det anledning til ulykker.
 - Fjern indstillingsnøgle eller skruenøgle, inden elværktøjet startes.** En skruenøgle eller anden nøgle, der bliver siddende på en roterende del af elektrisk værktøj, kan forårsage kvæstelser.
 - Stræk dig ikke for langt. Hold hele tiden en god fodstilling og balance.** Dette udgør at du har bedre kontrol over det elektriske værktøj, når uventede situationer opstår.
 - Brug egnet arbejdstøj. Bær ikke løst tøj eller smykker. Hold dit hår, tøj og handsker væk fra bevægelige dele.** Løstsiddende tøj, smykker eller langt hår kan blive fanget i bevægelige dele.
 - Hvis der kan monteres støvudsugnings- og opsamlingsudstyr, skal dette tilsluttes og benyttes korrekt.** Anvendelse af støvsamlingsudstyr kan begrænse farer forårsaget af støv.
 - Lad ikke kendskab fra hyppig brug af værktøjer gøre dig uforsigtig og få dig til at ignorere principperne for værktøjsikkerhed.** En uforsigtig handling kan forårsage alvorlig personskade på en brøkdæl af et sekund.
- #### 4. Brug og vedligeholdelse af elværktøj
- Overbelast ikke elværktøjet. Brug det elværktøj, der er bedst egnet til det arbejde, der skal udføres.** Det korrekte elværktøj klarer opgaven bedre og mere sikkert med den effekt, som det er konstrueret til.

- Brug ikke elværktøjet, hvis afbryderkontakten er defekt.** Alt elektrisk værktøj, der ikke kan kontrolleres med kontakten, er farligt og skal repareres.
- Træk stikket ud af stikkontakten og/eller batteriet inden indstilling, tilbehørsudskiftning eller opbevaring af elværktøjet.** Sådanne forebyggende sikkerhedsforanstaltninger mindsker risikoen for, at værktøjet startes utilsigtet.
- Opbevar ubenyttet elværktøj uden for børns rækkevidde. Lad aldrig personer, der ikke er fortrolige med elværktøjet, eller som ikke har læst denne vejledning, benytte maskinen.** El-værktøj er farligt i hænderne på personer, som ikke er instrueret i brugen deraf.
- Elværktøj skal vedligeholdes. Kontroller, om bevægelige dele er skæve og ikke sidder fast, og om delene er brækket eller beskadiget, så elværktøjets funktion påvirkes. Hvis det elektriske værktøj er beskadiget, skal det repareres før brug.** Mange ulykker er forårsaget af dårligt vedligeholdt værktøj.
- Hold skæreværktøj skarpt og rent.** Ordentligt vedligeholdt skæreværktøj med skarpe skærekanter har mindre tilbøjelighed til at binde og er lettere at styre.
- Brug elværktøjet, tilbehøret, værktøjsindsatser osv. i overensstemmelse med disse instruktioner under hensyntagen til arbejdsforholdene og arbejdet, der skal udføres med værktøjet.** Brug af elektrisk værktøj til andre opgaver end dem, det er beregnet til, kan resultere i en farlig situation.
- Hold håndtagene og håndtagsfladerne tørre, rene og fri for olie og fedt.** Glatte håndtag og håndtagsflader giver ikke en sikker håndtering og kontrol af værktøjet i uventede situationer.

5. Brug og pleje af batteriværktøj

- Genoplad kun med den oplader, som producenten har angivet.** En oplader, der passer til en type batteripakke, kan udgøre en risiko for brand, når den bruges til en anden type.
- Elværktøj må kun bruges med batteripakker, der er beregnet hertil.** Brugen af andre batteripakker kan medføre personskade og brand.
- Når batteripakken ikke er i brug, skal den holdes på afstand af andre metalgenstande, f.eks. papirclips, mønter, nøgler, søm, skruer og andre små metalgenstande, som kan skabe forbindelse mellem de to poler.** Kortslutning af batteriet kan forårsage forbrændinger eller brand.
- Under grove forhold kan væske sive ud fra batteriet; undgå kontakt. Hvis der opstår kontakt ved et uheld, skyl med vand. Hvis væske kommer ind i øjnene, søg omgående lægehjælp.** Væske, der siver ud fra batteriet, kan fremkalde irriterationer eller forbrændinger.

- e. **Brug ikke en batteripakke eller et værktøj, der er beskadiget eller modificeret.** Beskadigede eller modificerede batterier kan udvise uforudsigelig adfærd, hvilket kan resultere i brand, eksplosion eller risiko for personskade.
- f. **Udsæt ikke en batteripakke eller et værktøj for ild eller for høj temperatur.** Udsættelse for ild eller temperatur på over 130 °C kan forårsage eksplosion.
- g. **Følg alle opladningsanvisninger, og undlad at oplade batteripakken eller værktøjet uden for det temperaturinterval, der er specificeret i instruktionerne.** En forkert opladning eller opladning uden for det specificerede interval kan beskadige batteriet og øge risikoen for brand.
6. **Service**
- a. **Lad kun fagkyndige personer reparere elværktøjet og benyt kun originale reservedele.** Derved sikres det, at værktøjets driftssikkerhed opretholdes.
- b. **Der må aldrig foretages service på beskadigede batteripakker.** Service af batteripakker bør kun udføres af producenten eller autoriserede serviceudbydere.

Yderligere sikkerhedsadvarsler for elværktøj



Advarsel! Yderligere sikkerhedsadvarsler for kædesave.

- ◆ **Hold alle dele af kroppen væk fra savkæden, når kædesaven anvendes.** Før du starter kædesaven, skal du sikre dig, at savkæden ikke er i kontakt med noget. Få sekundens uopmærksomhed ved brugen af kædesave kan medføre, at dit tøj eller din krop kommer i kontakt med kædesaven.
- ◆ **Hold altid kædesaven med højre hånd på det bageste håndtag og venstre hånd på det forreste håndtag.** Hold aldrig kædesaven med hænderne placeret omvendt, da dette øger risikoen for personskade.
- ◆ **Hold kun i elværktøjets isolerede gribeblader, da savkæden kan komme i kontakt med skjulte ledninger.** Hvis savkæden kommer i kontakt med en strømførende ledning, bliver elværktøjets blotlagte dele strømførende, så brugeren får stød.
- ◆ **Bær beskyttelsesbriller og høreværn.** Det anbefales at benytte yderligere beskyttelsesudstyr til hoved, hænder, ben og fødder. Tilstrækkelig beskyttende beklædning mindsker personskaden i tilfælde af flyvende materiale eller kontakt med savkæden ved et uheld.
- ◆ **Anvend ikke kædesaven i et træ.** Anvendelse af kædesaven, mens man befinder sig i et træ, kan medføre personskade.
- ◆ **Sørg altid for at have et godt fodfæste, og brug kun kædesaven, når du står på en fast, solid og jævn**

overflade. Glatte eller ustabile overflader som f.eks. stiger kan medføre, at du mister balancen eller kontrollen med kædesaven.

- ◆ **Ved savning i en stammedel, der står under spænding, skal du være opmærksom på eventuel tilbagefjedring.** Når spændingen i træfibrene udløses, kan den fjederbelastede stammedel ramme brugeren og/eller bringe kædesaven ud af kontrol.
- ◆ **Udvis stor forsigtighed ved savning i småkviste og unge træer.** Det tynde materiale kan gribe fat i savkæden og blive slynget tilbage mod dig eller skubbe dig ud af balance.
- ◆ **Bær kædesaven i det forreste håndtag med kædesaven slukket og vendt bort fra kroppen. Monter altid sværddækslet ved transport eller opbevaring af kædesaven.** Korrekt håndtering af kædesaven mindsker risikoen for at komme i berøring med savkæden ved et uheld, mens den kører.
- ◆ **Følg instruktionerne vedrørende smøring, stramning af kæden og udskiftning af tilbehør.** Forkert strammede eller smurte kæder kan knække eller forøge risikoen for tilbageslag.
- ◆ **Hold håndtagene tørre, rene og fri for olie og fedt.** Fedtede håndtag er glatte og kan forårsage, at du mister kontrollen over maskinen.
- ◆ **Sav kun i træ. Brug ikke kædesaven til formål, den ikke er beregnet til.** For eksempel: brug ikke kædesaven til at save i plastik, murværk eller byggematerialer, som ikke er af træ. Hvis kædesaven anvendes til andre formål, end den er beregnet til, kan der opstå farlige situationer.

Årsager og operatørforhindring af tilbageslag

Tilbageslag kan forekomme, når spidsen af sværdet berører en genstand, eller når træet lukkes sammen, så savkæden kommer i klemme i snittet.

Kontakt på spidsen kan forårsage en pludselig modsat reaktion, så sværdet slås opad og bagud mod brugeren. Fastklemning af savkæden oven på sværdet kan medføre, at sværdet skubbes hurtigt tilbage mod brugeren. Begge disse reaktioner kan føre til, at du mister kontrollen med kædesaven, hvilket kan medføre alvorlig personskade. Du må ikke udelukkende forlade dig på de indbyggede sikkerhedsfunktioner i kædesaven. Som bruger af en kædesav skal du træffe en række forholdsregler for at undgå uheld eller personskade, når du arbejder.

Et tilbageslag opstår som følge af forkert brug og/eller misbrug af værktøjet. Det kan undgås ved at tage nedenstående forholdsregler:

- ◆ **Hold godt fast, således at tommelfingeren og de øvrige fingre griber omkring håndtagene på kædesaven. Hold begge hænder på kædesaven, og placer kroppen**

og armen, så du kan modstå tilbageslagskraften. Tilbageslagskræfterne kan kontrolleres af brugeren, hvis der træffes de nødvendige forholdsregler. Slip ikke kædesaven.

- ◆ **Ræk dig ikke for langt, og undlad at save over skulderhøjde.** Derved undgås berøring af spidsen ved et uheld, og du har bedre kontrol med kædesaven i uventede situationer.
- ◆ **Anvend kun udskiftningssværd og -kæder, som er godkendt af producenten.** Forkerte udskiftningssværd og -kæder kan medføre, at kæden knækker og/eller tilbageslag.
- ◆ **Følg producentens instruktioner vedrørende slibning og vedligeholdelse af savkæden.** Hvis dybdemålerens højde reduceres, forøges risikoen for tilbageslag.
- ◆ **Hvis sværdet rammer metal, cement eller andre hårde materialer ved siden af eller indlejret i træet, kan der forekomme tilbageslag.**
- ◆ **En sløv eller løs kæde kan forårsage tilbageslag.**
- ◆ **Forsøg ikke at indsætte den i et tidligere snit, da dette kan forårsage tilbageslag.** Lav et nyt snit hver gang.
- ◆ **Vi anbefaler kraftigt, at førstegangsbrugere modtager praktisk vejledning i brugen af kædesaven og beskyttelsesudstyr fra en øvet bruger.** Indledende øvelser bør udføres ved at save i stammer på en savbuk eller et stativ.
- ◆ **Vi anbefaler, at du fjerner batteriet og sikrer dig, at savkæden vender bagud, når du bærer kædesaven.**
- ◆ **Kædesaven skal vedligeholdes, når den ikke er i brug. Kædesaven må ikke opbevares i længere tid, uden at savkæden og sværdet er afmonteret. Disse dele skal opbevares neddyppet i olie.** Opbevar alle kædesavens dele på et tørt, sikkert sted uden for børns rækkevidde.
- ◆ **Vi anbefaler, at du tømmer oliebeholderen, før kædesaven lægges til opbevaring.**
- ◆ **Sørg for, at du har et sikkert fodfæste, og planlæg en sikker flugtvej fra et faldende træ eller faldende grene, før savningen påbegyndes.**
- ◆ **Brug kiler til at hjælpe med at styre fældningen og forhindre, at sværdet og savkæden sætter sig fast i træet.**
- ◆ **Behandling af savkæden. Hold savkæden skarp og stram på sværdet. Sørg for, at savkæden og sværdet er rene og velsmurte.** Sørg for, at håndtagene er tørre, rene og fri for olie og fedt.
- ◆ **Der skal altid være en person i nærheden (men i sikker afstand), hvis der skulle ske et uheld.**
- ◆ **Hvis du af en eller anden grund skal røre ved savkæden, skal du sørge for, at kædesaven er afbrudt fra batteriet.**
- ◆ **Støjen fra dette produkt kan overstige 85 dB(A).** Vi anbefaler derfor, at du tager de relevante forholdsregler til beskyttelse af hørelsen.

- ◆ **Sværdet kan blive varmt, når produktet anvendes.** Vær forsigtig med ved omgang med dette.
- ◆ **Hold forlængerledninger væk fra skærelementer.**



Advarsel! Yderligere sikkerhedsvejledning for beskæringssave

Den tiltænkte anvendelse fremgår af vejledningen. Brug ikke værktøjet til andre formål end de tiltænkte; brug f.eks. ikke værktøjet til træfældning. Brugen af ekstraudstyr eller tilbehør eller udførelse af opgaver med værktøjet ud over de i brugervejledningen anbefalede kan medføre risiko for personskade.

- ◆ **Hold i el-værktøjets isolerede gribeblader ved udførelse af arbejde, hvor der er risiko for, at tilbehøret kommer i kontakt med skjulte ledninger eller dets egen ledning.** Tilbehør, der kommer i kontakt med en spændingsførende ledning, kan gøre uisolerede dele af elværktøjet strømførende og give brugeren elektrisk stød.
- ◆ **Brug tætsiddende og beskyttende tøj samt en sikkerhedshjelm med visir/sikkerhedsbriller, høreværn, skridsikert fodtøj, beskyttende smækbukser og kraftige læderhandsker.**
- ◆ **Stå altid på en sådan måde, at du er i sikkerhed for faldende grene.**
- ◆ **Sikkerhedsafstanden mellem en gren, der skal skæres ned, og andre personer, bygninger og andre genstande skal være mindst 2 1/2 gange grenens længde.** Personer, bygninger eller genstande inden for denne afstand risikerer at blive ramt af den nedfaldende gren.
- ◆ **Planlæg en sikker flugtvej væk fra faldende grene.** Sørg for, at flugtvejen er fri for hindringer, der kan forhindre eller hæmme bevægelsesfriheden. Husk, at vådt græs og nyskåret bark er glat.
- ◆ **Sørg for, at der befinder sig en anden person i nærheden (men i sikker afstand), for det tilfælde at der skulle ske et uheld.**
- ◆ **Brug ikke værktøjet, mens du står i et træ, på en stige eller på en anden ustabil flade.**
- ◆ **Sørg for, at du altid har sikkert fodfæste og balance.**
- ◆ **Hold værktøjet godt fast med begge hænder, når motoren kører.**
- ◆ **Lad ikke den kørende kæde komme i kontakt med nogen genstand ved spidsen af sværdet.**
- ◆ **Påbegynd først savningen, når kæden bevæger sig med maksimal hastighed.**
- ◆ **Forsøg ikke at sætte saven i et tidligere snit. Lav et nyt snit hver gang.**
- ◆ **Pas på grene, der flytter sig, eller andre kræfter, der kan lukke savsporet og klemme eller falde ind i kæden.**
- ◆ **Forsøg ikke at save en gren over, hvis diameter er større end værktøjets skærelængde.**

- ◆ Fjern altid batteriet fra værktøjet, og monter kædebeskyttelsen over kæden, når værktøjet opbevares eller transporteres.
- ◆ Hold savkæden skarp og korrekt strammet. Kontrollér stramningen regelmæssigt.
- ◆ Sluk værktøjet, lad kæden stoppe, og tag batteriet ud af værktøjet, før du foretager justeringer, service eller vedligeholdelse.
- ◆ Brug kun originale reservedele og tilbehør.
- ◆ Bær beskyringsassen i håndtaget med stoppet skærebånd. Monter altid skærebåndets afdækning og adskil den ved transport eller opbevaring af beskyringsassen. Korrekt håndtering af beskyringsassen reducerer risikoen for personskade.

Andres sikkerhed

- ◆ Dette værktøj må ikke bruges af personer (herunder børn) med nedsatte fysiske, sensoriske eller mentale evner eller manglende erfaring og viden, medmindre det sker under overvågning, eller der gives instruktion i brugen af værktøjet af en person, der er ansvarlig for deres sikkerhed.
- ◆ Børn skal holdes under opsyn, så det sikres, at de ikke leger med værktøjet.

Tilbageværende risici

Der kan opstå yderligere, tilbageværende risici under brugen af apparatet, som muligvis ikke behandles i de vedlagte sikkerhedsadvarsler. Disse risici kan opstå pga. forkert anvendelse, langvarig brug etc.

Selv ved overholdelse af relevante sikkerhedsforskrifter og anvendelse af sikkerhedsudstyr kan visse resterende risici ikke undgås. Disse omfatter:

- ◆ Kvæstelser forårsaget af berøring af roterende/bevægelige dele.
- ◆ Kvæstelser forårsaget af udskiftning af dele, klinger eller tilbehør.
- ◆ Kvæstelser forårsaget af langvarig brug af et værktøj. Husk at holde pause jævnligt ved brug af et apparat i længere tid.
- ◆ Hørenedsættelse.
- ◆ Sundhedsrisici forårsaget af indånding af støv, der genereres ved brug af værktøjet (eksempel: arbejde med træ, især, eg, bøg og MDF.)

Vibration

De angivne værdier for udsendelse af vibration anført under de tekniske data og overensstemmelseserklæringen er målt i henhold til standardtestmetoden i EN 60745 og kan bruges til at sammenligne ét værktøj med et andet. Den angivne vibrationsemissionsværdi kan også bruges i forbindelse med en foreløbig vurdering af eksponeringen.

Advarsel! Værdien for vibrationsemission ved faktisk brug af elværktøjet kan afvige fra den angivne værdi afhængig

af måden, værktøjet anvendes på. Vibrationsniveauet kan overstige det angivne niveau.

I vurderingen af eksponeringen for vibration med henblik på fastsættelse af sikkerhedsforanstaltninger som krævet i 2002/44/EF til beskyttelse af personer, der jævnligt anvender elværktøj i deres arbejde, skal der tages hensyn til de faktiske betingelser under brugen, og måden værktøjet bruges på, herunder alle arbejdsrytters afsnit, f.eks. perioder, hvor værktøjet er slukket, og hvor det kører i tomgang, tillige med startperioderne.

Mærkatere på værktøjet

Værktøjet er forsynet med følgende piktogrammer sammen med en datokode:



Advarsel! Brugeren skal læse brugervejledningen for at reducere risikoen for kvæstelser.



Bær høreværn og beskyttelsesbriller



Bær handsker



Bær hat



Fjern altid batteriet fra apparatet, før du udfører nogen form for rengøring eller vedligeholdelse.



Udsæt ikke apparatet for regn eller høj fugtighed.



Bær skridsikkert fodtøj.



Vær opmærksom på faldende genstande.



Risiko for dødsfald pga. elektrisk stød. Hold mindst 10m afstand fra el-ledninger.



Kontrollér kædestramningen som beskrevet i denne vejledning for hver 10 minutters brug, for at sikre, at saven er sikker i brug, og juster til en afstand på 3 mm som påkrævet. Smør kæden for hver 10 minutters brug.



Kædens omløbsretning



Advarsel! Rør ikke kæden ved spånudgangen.



Direktiv 2000/14/EF garanteret lydeffekt.

Yderligere sikkerhedsvejledninger for batterier og ladere

Batterier

- ◆ Forsøg aldrig at åbne den af en eller anden grund.
- ◆ Batteriet må ikke udsættes for vand.
- ◆ Må ikke opbevares på steder, hvor temperaturen kan overstige 40°C.
- ◆ Foretag kun opladning ved omgivelsestemperaturer mellem 10 °C og 40 °C.
- ◆ Oplad kun ved hjælp af den medfølgende lader.
- ◆ Ved bortskaffelse af batterierne, skal du følge anvisningerne i afsnittet "Beskyttelse af miljøet".



Forsøg ikke at oplade beskadigede batterier.

Opladere

- ◆ Brug kun din BLACK+DECKER-lader til at oplade batteriet i det værktøj, som den blev leveret sammen med. Andre batterier kan eksplodere og forårsage kvæstelser og materielle skader.
- ◆ Forsøg aldrig at oplade ikke-genopladelige batterier.
- ◆ Udskift straks defekte ledninger.
- ◆ Opladeren må ikke udsættes for fugt.
- ◆ Opladeren må ikke åbnes.
- ◆ Undersøg ikke opladeren.



Opladeren er kun beregnet til indendørs brug.



Læs brugervejledningen, før værktøjet tages i brug.

Elektricitet og sikkerhed



Opladeren er dobbelt isoleret. Derfor er en jordledning ikke nødvendig. Kontrollér altid, at netspændingen svarer til spændingen på typeskiltet. Forsøg aldrig at erstatte opladerenheden med et almindeligt netstik.

- ◆ Hvis netledningen beskadiges, skal den udskiftes af producenten eller et autoriseret BLACK+DECKER-værksted, så farlige situationer undgås.

Funktioner

Dette apparat leveres med nogle af eller alle de følgende komponenter.

1. Strømhoved
2. Hovedhåndtag
3. Båndhåndtag
4. Afbryderkontakt
5. Låseknop
6. Kædesavstilbehør

7. Udløserknop til kædesavstilbehør
8. Tilbageslagskærm
9. Udløserknop til tilbageslagskærm
10. Sværd
11. Savkæde
12. Sværd dæksel
13. Forlængerstang
14. Stanggreb
15. Udløserknop til forlængerstangen
16. Batteri

Opladning af et batteri (fig. A1)

BLACK+DECKER opladere er designet til at oplade BLACK+DECKER batteripakker.

- ◆ Indsæt opladeren (17) i en passende udgang, før en batteripakke indsættes (16).
- ◆ Indsæt batteripakken (16) i opladeren og kontrollér, at batteripakken sidder godt fast i batterisprækkerne (Figur A1). LED-lampen (17a) blinker for at vise, at batteriet oplades.



Når opladningen er færdig, vil det blive angivet af LED-lampen, som vil lyse konstant. Pakken er fuldt opladet og kan nu anvendes eller kan efterlades i opladeren.

- ◆ Genoplad afladene batterier så hurtigt som muligt efter brug, da batteriets levetid ellers kan blive stærkt formindret.

For længste batterilevetid, aflad ikke batterierne helt. Opladning af batterierne efter hver brug anbefales.

Opladerdiagnostik (fig. A2)

Denne oplader er udviklet til at registrere visse problemer, der kan opstå med batteripakker eller strømkilden. Problemerne angives med et LED blink i forskellige mønstre.

Dårligt batteri



Opladeren kan registrere et svagt eller beskadiget batteri. LED blinker i det mønster der er angivet på mærkatene. Hvis du ser dette dårlige batteriblinkmønster, forsæt ikke med at oplade batteriet. Returnér det til et servicecenter eller til et indsamlingssted til genbrug.

Varm/kold pakkeforsinkelse



Når opladeren registrerer et batteri, der er alt for varmt eller alt for koldt, starter den automatisk en varm/kold pakkeforsinkelse og indstiller opladningen, indtil batteriet er blevet normaliseret. Efter dette er sket, skifter opladeren automatisk til pakkeopladningsfunktionen. Denne funktion sikrer maksimal batterilevetid. Lampen blinker i det mønster, der er angivet på mærkatene.

Lad batteriet blive siddende i opladeren

Du kan lade batteripakken sidde i laderen med tændt lysdiode, så længe det ønskes. Opladeren holder batteripakken klar og fuldt opladet. Denne oplader indeholder en automatisk optuningstilstand, som er lige med eller skaber balance i de enkelte celler i batteripakken, så den kan fungere ved maks. kapacitet. Batteripakker bør tunes op hver uge, eller hver gang batteriet ikke længere giver den samme mængde arbejde. For at bruge den automatiske optuningstilstand skal batteripakken placeres i opladeren og efterlades i mindst 8 timer.

Vigtige bemærkninger om opladning

- Den længste levetid og bedste ydeevne kan opnås, hvis batteripakken oplades, når lufttemperaturen ligger mellem 18 °C – 24 °C. Oplad IKKE batteripakken ved en lufttemperatur under +4,5 °C eller over +40 °C. Dette er vigtigt og vil forhindre alvorlig beskadigelse af batteripakken.
- Opladeren og batteripakken kan blive for varm at røre ved under opladning. Dette er normalt og angiver ikke et problem. For at lette køling af batteripakken efter brug, undgå at placere opladeren eller batteripakken i varme omgivelser, som f.eks. i et metalskur eller i en isoleret trailer.
- Hvis batteripakken ikke oplades ordentligt:
 - Kontroller kontaktens funktion ved at tilslutte en lampe eller et andet apparat;
 - Kontrollér for at se om kontakten er tilsluttet til en lyskontakt, som slår strømmen fra, når du slukker for lysene;
 - Flyt opladeren og batteripakken til et sted, hvor den omgivende lufttemperatur er ca. 18 °C – 24 °C;
 - Hvis der stadig er opladningsproblemer, tag værktøjet, batteripakken og opladeren til dit lokale servicecenter.
- Batteripakken skal genoplades, når den ikke giver tilstrækkelig strøm til de opgaver, som tidligere let blev udført. FORTSÆT IKKE med at bruge den under disse forhold. Følg opladningsproceduren. Du kan også oplade en delvist brugt pakke, når du ønsker det uden nogen negativ indflydelse på batteripakken.
- Fremmede materialer af en ledende art som for eksempel, men ikke begrænset til slibestøv, metalspån, ståluld, aluminiumsfolie eller anden koncentration af metalliske partikler skal holdes på afstand af opladerens huller. Tag stikket til opladeren ud før forsøg på at rengøre den.
- Frys ikke eller nedsænk opladeren i vand eller andre væsker.

Installation og fjernelse af tilbehør (fig. A4, A5)

- Montér et tilbehør eller forlængerstangen på baseenheden (1) ved at justere tilbehøret/stangbasen med strømhovedet, som vist i figur A4 og A5.

- Skub tilbehøret eller forlængerstangen godt fast på baseenheden, indtil den klikker på plads, og der høres et klik.

Bemærk: Tilbehør passer på forlængerstangen på samme måde som baseenheden.

- Sørg for, at tilbehøret sidder godt fast på baseenheden eller forlængerstangen, ved at trække det forsigtigt væk. Tilbehøret eller forlængerstangen bør forblive på plads.
- Fjern tilbehør eller en forlængerstang ved at trykke ned på udløserknappen (15), der er placeret på siden af tilbehøret eller forlængerstangen, og træk tilbehøret eller forlængerstangen væk fra baseenheden eller forlængerstangen.

Bemærk: Brug kun tilbehør, der er designet specifikt til og er kompatible med strømhovedet.

Korrekt håndposition (fig. A5)

Forlænget rækkevidde-/stangtilstand: Det er nødvendigt at placere den ene hånd på hovedhåndtaget (2) og den anden hånd på stanggrebet (21) for korrekt håndposition.

Start (fig. A6)

- Tryk låseknappen (5) ned, og klem afbryderkontakten (4). Når enheden kører, kan du slippe låseknappen. Jo længere afbryderkontakten (4) er trykket ned, jo højere vil baseenhedens hastighed være.
- Du holder enheden kørende ved at fortsætte med at klemme afbryderknappen (4). Du slukker for enheden ved at slippe afbryderkontakten (4).

Brug af kædesavstilbehør

Advarsel! Før montering skal det sikres, at værktøjet er slukket, og at batteriet er fjernet.

Installation af sværdet og savkæden (fig. B1, B2, B3, B4, B5)

Advarsel! Skarp kæde. Bær altid beskyttelseshandsker ved håndtering af kæden. Kæden er skarp, og man kan skære sig på den, selv om den ikke kører.

Hvis savkæden (14) og sværdet (10) er pakket separat i pakken, skal kæden fastgøres til sværdet, og begge skal fastgøres til værktøjsenheden.

- Anbring saven på en flad, stabil overflade.
- Drej låseknappen til sværdjustering (18a) mod uret, som vist i figur B1, for at fjerne kædehjulsdækslet (18).
- Bær beskyttelseshandsker, mens du tager fat i savkæden (11) og vikler den omkring sværdet (10), mens du sikrer dig, at tænderne vender i den rigtige retning (se figur B5)
- Sørg for, at kæden sidder godt fast i rillen omkring hele sværdet.
- Anbring savkæden omkring kædehjulet (19), mens du arrangerer rillen på sværdet ud for boltten (20) i bunden af værktøjet, som vist i figur B2.

Transport af sav (fig. B7)

- Tag altid batteriet ud af værktøjet, og dæk sværdet (10) med savrddækslet (12) se figur B7, når du transporterer saven.

Installation og fjernelse af kædesavstilbehør. (fig B8, A5)

- Montér et tilbehør eller forlængerstangen på baseenheden (1) ved at justere tilbehøret/stangbasen med strømhovedet, som vist i figur B8 og A5.
- Skub tilbehøret eller forlængerstangen godt fast på baseenheden, indtil den klikker på plads, og der høres et klik.

Bemærk: Tilbehør passer på forlængerstangen på samme måde som baseenheden.

Bemærk: Basetilstand, kræver at skærmen (8) er lodret. Tryk på skærmlåseknappen (9) og løft skærmen i position, som vist i figur B9.

Stangtilstand, kræver at tilbageslagsskærmen (8) er i opbevaringsposition. Tryk på udløserknappen til tilbageslagsskærm (9) og sænk skærmen i position, som vist i fig. B9.

- Sørg for, at tilbehøret sidder godt fast på baseenheden eller forlængerstangen, ved at trække det forsigtigt væk. Tilbehøret eller forlængerstangen bør forblive på plads.
- Fjern tilbehør eller et forlængerrør ved at trykke ned på udløserknappen (15), der er placeret på siden af tilbehøret eller forlængerrøret, og træk tilbehøret eller forlængerrøret væk fra baseenheden eller forlængerrøret.

Bemærk: Brug kun tilbehør, der er designet specifikt til og er kompatible med strømhovedet.

Korrekt håndposition (fig. B10, B11)

Basetilstand: Det er nødvendigt at placere den ene hånd på båndhåndtaget (3) og den anden hånd på hovedhåndtaget (2) for korrekt håndposition.

Stangtilstand: Betjen med den ene hånd på hovedhåndtaget (2) og den anden hånd på rørgrebet (21).

Start (fig. B10, B11)

- Skub låseknappen (5) ned. Klem båndhåndtaget (3), og klem derefter afbryderkontakten (2). Når enheden kører, kan du slippe låseknappen. Jo længere afbryderkontakten er trykket ned, jo højere vil baseenhedens hastighed være.
- Du holder enheden kørende ved at fortsætte med at klemme både båndhåndtaget og afbryderkontakten. Slip afbryderkontakten eller båndhåndtaget for at slukke for enheden.

Forlænget rækkevidde-/rørtilstand

- Skub låseknappen (5) ned. Grib stanggrebet (21), og klem derefter afbryderkontakten (2).

- Strammingsknappen skal drejes mod uret til dens stop. Pile på kædehjulsdækslet og strammingsknappen skal være ud for hinanden, inden dækslet sættes på plads. Når de er på plads, skal du holde sværdet stille, og sætte kædehjulsdækslet (18) på plads.

- Sørg for, at den værktøjsfri spændingssamlingsbolthul (20) i hovedhuset, som vist i figur B3.
- Drej låseknappen til sværdjustering (18a) med uret, til den sidder stramt, og løsn derefter knappen en hel omdrejning, så savkæden kan spændes korrekt.

Bemærk: Hvis dækslet ikke sidder korrekt, bør du kontrollere tappen for den værktøjsfri strammer på sværdet er ud for rillen på indersiden af kædehjulsdækslet.

- Mens du holder låseknappen til sværdjustering (18a), skal du dreje kædestrammingsknappen (21) mod uret for at øge spændingen, som vist i figur B3. Sørg for, at kædesaven (11) sidder stramt omkring sværdet (10).

Justering af kædespænding (fig. B4, B5)

- Kontrollér savkædens (11) spænding, mens saven er på en flad, fast overflade. Stramningen er korrekt, når kæden springer tilbage efter at være trukket 3 mm væk fra sværdet (10) med let kraft af pegefingeren og tommelfingeren, som vist i figur B4. Kæden må ikke "hænge" i forhold til underkanten af sværdet på undersiden, som vist i figur B5.
- Justér savkædespændingen ved at løsne låseknappen til sværdjustering (18a) en hel omdrejning og følg instruktionerne til "Installation af sværdet og savkæden."
- Stram ikke kæden for kraftigt, da dette vil medføre kraftigt slitage og afkorte sværdets og kædens levetid.
- Når kædespændingen er korrekt, skal du stramme låseknappen til sværdjustering godt.
- Når kæden er ny, skal stramningen kontrolleres ofte (efter at batteriet er taget ud) under de første 2 timers brug, da en ny kæde strækker sig en smule.

Udskiftning af savkæden (fig. B6)

- Drej låseknappen til sværdjustering (18a) mod uret for at frigøre kædespænding.
- Fjern kædehjulsdækslet (18) som beskrevet i afsnittet "Installation af sværdet og savkæden".
- Løft den slidte savkæde (11) ud af rillen i sværdet (10).
- Anbring den nye kæde i sværdets rille, mens du sørger for, at savtænderne vender den rigtige retning, ved at få pilen på kæden til at stå ud for grafikken på kædehjulsdækslet (18) vist i figur B6.
- Følg instruktionerne for "Installation af sværdet og savkæden."
- Reservekæde og -sværd er tilgængelige hos dit nærmeste BLACK+DECKER servicecenter.

- ◆ Når enheden kører, kan du slippe låseknappen. Jo længere afbryderkontakten er trykket ned, jo højere vil baseenhedens hastighed være.
- ◆ Du holder enheden kørende ved at fortsætte med at klemme afbryderknappen. Du slukker for enheden ved at slippe afbryderkontakten.

Bemærk: Hvis der påføres for stor kraft, mens der foretages et snit, slukkes saven. For at genstarte saven skal du slippe afbryderkontakten (1), inden saven genstartes. Begynd snittet igen, denne gang med mindre kraft. Lad saven skære i dens eget tempo.

Betjening Basetilstand klipning / beskæring Almindelige klippeteknikker (fig. B12, B13, B14, B15, B16, B17)

Fældning

Processen ved at fælde et træ. Sørg for, at batteriet er ladet helt op, inden du fælder et træ, så du kan gennemføre med en enkelt opladning. Fæld ikke træer, når der er kraftig vind.

- ◆ Der skal planlægges og ryddes en nødvendig flugtvej, inden fældningen begynder. Flugtvejen skal trække sig tilbage og diagonalt bag den forventede faldelinje, se figur B12.
- ◆ Inden fældningen starter, bør der tages hensyn til træets naturlige hældning, placeringen af større grene og vindretningen for at bedømme i hvilken retning, træet vil falde. Hav kiler (træ, plastik eller aluminium) og en tung mukker klar. Fjern snavs, sten, løs bark, søm, krampor og ståltråde fra træet, hvor fældningssnittet skal foretages.
- ◆ Hak - Lav hakket 1/3 af træets diameter, vinkelret med faldets retning. Lav først det nederste vandrette hak. Dette hjælper med at undgå, at enten savkæden eller sværdet klemmes, når det andet hak foretages, se figur B13.
- ◆ Fældende bagsidesnit - Lav det fældende bagsidesnit mindst 51 mm højere end det horisontale hak. Hold det fældende bagsidesnit parallelt med det horisontale hak. Lav det fældende bagsidesnit, så der er nok træ tilbage, som fungerer som et hængsel. Hængseltræet forhindrer træet i at dreje og falde i den forkerte retning. Skær ikke gennem hængslet, se figur B13.
- ◆ Når det fældende snit kommer tæt på hængslet, burde træet begynde at falde. Hvis der er risiko for, at træet ikke falder i den ønskede retning, eller at det kan vippe tilbage og binde savkæden, skal du stoppe med at skære, inden det fældende snit er afsluttet, og bruge kiler til at åbne snittet og lade træet falde langs den ønskede faldlinje. Når træet begynder at falde, skal du fjerne kædesaven fra snittet, stoppe motoren, trække kædesaven ned og derefter bruge flugtvejen som planlagt. Pas på faldende grene, og hold øje med dit fodfæste.

Afskæring

Fjernelse af grene fra et faldet træ. Ved afskæring af grene skæres de nederste store grene ikke af, så de kan holde stammen oppe fra jorden. Fjern de små grene med ét snit. Grene, der er i spænd, skal skæres fra den nederste del af grenen mod toppen for at undgå, at kædesaven sætter sig fast, som vist i figur B14. Afskær grene fra modstående side, og hold træstammen mellem dig selv og saven. Skær aldrig med saven mellem benene, eller mens du sidder overskrævs på den gren, der skal skæres.

Advarsel om bukning! Det anbefales, at førstegangsbrugere over sig i at skære på en savbuk.

Skæring af et fældet træ eller en stamme på langs. Den måde, du skal skære på, afhænger af, hvordan stammen er understøttet. Brug en savbuk, se figur B15, når det er muligt.

- ◆ Begynd altid et snit med kæden i fuld hastighed.
- ◆ Anbring kædesavens nederste nagle bag området af det indledende snit, som vist i figur B16.
- ◆ Tænd for kædesaven, og roter derefter kæden og sværdet med træet, med brug af naglen som et hængsel.
- ◆ Når kædesaven kommer til en 45 graders vinkel, skal du igen nivellere kædesaven og gentage trinene, indtil du skærer helt igennem.
- ◆ Når træet understøttes hele vejen på langs, skal du lave et snit fra toppen (overbukning), men undgå at skære i jorden, da dette hurtigere gør din sav sløv.
- ◆ Figur B17 - Når den understøttes i den ene ende. Skær først 1/3 diameter fra undersiden (underbukning). Lav derefter det afsluttende snit ved at overbukke for at møde det første snit.

- ◆ Figur B18 - Når den understøttes i begge ender. Sav først 1/3 ned fra den øverste overbukning. Lav derefter det afsluttende snit ved at underbukke den nedre 2/3 for at møde det første snit.
- ◆ På en hældning skal du altid stå på stammens side op ad bakken. Når du "saver igennem", skal du for at bevare komplet kontrol reducere snitpresset nær enden af snittet uden at slappe af i dit tag på kædesavens håndtag. Lad ikke kæden komme i kontakt med jorden. Når du er færdig med snittet, skal du vente på, at savkæden stopper, før du bevæger kædesaven. Stop altid motoren, inden du går fra snit til snit.

Betjening Forlænget rækkevidde-/rørtilstand til klipning / beskæring

Advarsel! Stå aldrig direkte under den gren, du skærer. Stå altid på en sådan måde, at du er i sikkerhed for faldende snavs.

- ◆ Stå aldrig på en stige (fig. B19) eller en anden ustabil støtte, mens du bruger stangsaven. Undgå altid enhver position, som kan få dig til at miste balancen og forårsage alvorlig personskade.

- ◆ Hold andre personer mindst 15 meter væk fra arbejdsområdet. Distractioner kan medføre, at du mister kontrollen (fig. B20).
- ◆ Risiko for dødsfald pga. elektrisk stød. For at forhindre stød må du ikke bruge den inden for 15 meter fra el-ledninger. Se altid det omgivende område efter for skjulte el-ledninger (fig. B21).
- ◆ Forlæng ikke stangsavens knaphåndtag til over skulderhøjde.

Betjeningsposition (fig. B22)

Bær altid:

- Hovedværn.
- Beskyttelsesbriller.
- Arbejdshandsker.
- Strop.
- Kædesavsbukser.
- Sko med tåhætter af stål.

Advarsel! Ved beskæring af træer:

- ◆ Beskyt mod tilbageslag, som kan resultere i alvorlig personskade eller dødsfald. Se afsnittet "TILBAGESLAG" for at undgå risikoen for tilbageslag.
- ◆ Undlad at række for langt. Sørg for, at du har et fast fodfæste. Hold afstand mellem fødderne. Fordel din vægt jævnt på begge fødder.
- ◆ Brug begge hænder til at tage fat i stangsaven, som vist i figur B22. Brug et fast tag. Fingrene skal holde omkring stangsavens håndtag og stang.
- ◆ Den må aldrig betjenes i et træ, i en akavet position, på en stige eller på anden ustabil overflade. Du kan miste kontrol over stangsaven, hvilket kan forårsage alvorlig personskade.

Trimning af et træ (fig. B23)

- ◆ Lad stangsaven køre ved fuld hastighed, før der saves. Placer kæde i bevægelse mod gren, når du begynder et snit. Hold godt fast i stangsaven for at undgå pludselig hoppen eller skøjtning (sideværts bevægelse) af stangsaven.
- ◆ Lav det første snit 150 mm væk fra træstammen på undersiden af en gren eller et grenstykke. Brug spidsen af sværdet til at foretage dette snit. Led stangsaven med et let tryk for at foretage et snit, der er 1/3 af grenens diameter. Lav derefter det afsluttende snit fra toppen, som vist i figur B23. Tving ikke stangsaven. Motoren overbelastes og kan brænde ud. Det udfører arbejdet lettere og sikrere og i det tempo, det er beregnet til.

Bemærk: Hvis du forsøger at skære tykke grene af fra bunden, lukker grenen sig ind og kan klemme savkæden i snittet. Hvis du forsøger at skære tykke grene af fra toppen, uden et overfladisk undersnit, vil grenen splintre og trække bark fra træet.

- ◆ Fjern stangsaven fra snittet, mens den kører med fuld hastighed. Stop stangsaven ved at slippe afbryderkontakten. Sørg for, at kæden er stoppet, før du sætter stangsaven ned.

Kæde og sværd

Hver få timers brug skal du fjerne kædehjulsdækslet, sværdet og kæden og rengøre dem grundigt med en blød håndlistebørste. Sørg for, at oliehuset på sværdet er fri for snavs. Når du udskifter sløve kæder med skarpe kæder, er det god praksis at vende kædesværdet fra bund til top.

Slibning af savkæden

Bemærk: Skærene bliver øjeblikkeligt sløve, hvis de berører jorden eller et søm under savning. For at få kædesaven til at yde sit bedste er det vigtigt at holde tænderne på kæden skarpe. Følg disse nyttige trin for korrekt slibning af savkæden:

- ◆ For at opnå de bedste resultater skal du bruge en 4,5 mm fil og en filholder eller filguide til at slibe din kæde. Dette sikrer, at du altid opnår de korrekte slibningsvinkler.
- ◆ Anbring filholderen fladt på den øverste plade og dybdemåler af skæreren.
- ◆ Figur B24- Hold den korrekte topplade (11a) filningsvinkel på 30° på din filguide parallelt med din kæde (fil ved 60° fra kæde set fra siden).
- ◆ Skærp skæreren på den ene side af kæden først. Fil fra undersiden af hver skærrer til ydersiden. Vend derefter din sav rundt, og gentag processerne for skæreren på hver side af kæden.

Bemærk: Brug en flad fil til at file toppen af hølvetænderne (del af kædeled foran skæreren), så de befinder sig ca. 0,635 mm under spidsen af skæreren, som vist i figur B25.

- ◆ Figur B26 - Hold alle skærelængder lige lange.
- ◆ Hvis der er skader på toppladernes eller sidepladernes kromflade, skal du file tilbage, indtil denne skade er fjernet.

Bemærk: Efter filningen bliver skæreren skarp, og du skal være ekstra forsigtig under denne proces.

Bemærk: Hver gang kæden slibes, mister den nogle af de lave tilbageslagskvaliteter, og der bør udvides ekstra forsigtighed. Det anbefales, at en kæde højst slibes fire gange.

Problemløsning

Problem	Mulig årsag	Mulig løsning
Enheden vil ikke starte.	Batteripakken er ikke installeret korrekt. Batteriet er ikke opladet. Indvendige komponenter er for varme. Tilbehør eller forlængerstang ikke fastgjort til baseenheden.	Kontroller installationen af batteripakken Kontroller kravene til opladning af batteriet. Lad værktøjet køle ned. Sørg for, at tilbehør sidder korrekt fast og er låst på plads på forlængerstangen. Sørg for, at forlængerstangen sidder korrekt fast og er låst på plads på baseenheden.
Batteriet kan ikke oplades.	Batteripakken er ikke sat i opladeren. Opladeren er ikke tilsluttet. Omgivende lufttemperatur for varm eller for kold	Indsæt batteripakken i opladeren, indtil LED lyser. Slut opladeren til en fungerende stikkontakt. Se "Vigtige bemærkninger om opladning" for flere detaljer. Flyt opladeren og batteripakken til en omgivende lufttemperatur på over 40 grader F (4,5°C) eller under 105 grader F (+40,5°C)
Enheden slukker brat.	Batteripakken har nået sin maksimale termiske grænse. Ude af opladning. (For at maksimere batteripakkens levetid er den designet til brat at slukke, når opladningen er opbrugt.)	Lad batteripakken køle ned. Anbring den på opladeren og lad den lade op.

Vedligeholdelse

Dit BLACK+DECKER-udstyr er beregnet til brug gennem lang tid med et minimum af vedligeholdelse. Vedvarende tilfredsstillende funktion er afhængig af, om værktøjet plejes korrekt og rengøres regelmæssigt.

- ◆ Rens med jævne mellemrum værktøjet med en fugtig klud. Der må ikke bruges skuremidler eller opløsningsmidler. Lad aldrig væske trænge ind i værktøjet, og nedsænk aldrig nogen del af værktøjet i væske.

Miljøbeskyttelse

♻ Særskilt bortskafløse. Produkter og batterier mærket med dette symbol må ikke bortskafløses sammen med normalt husholdningsaffald.

Produkter og batterier indeholder materialer, der kan genvindes eller genbruges og således reducere efterspørgslen efter råvarer.

Genbrug venligst elektriske produkter og batterier i henhold til lokale bestemmelser.

Yderligere informationer findes på www.2helpU.com

Tekniske data

BCASK61D (H1)		
BCASC61B (H1) - Kædesav		
Indgangsspænding	V _{DC}	18
Tomgangshastighed	m/s o/ min.	Kædehastighed = 3,8 kædehjul = 2000
Batteri 90617054		
Spænding	V _{DC}	18
Kapacitet	Ah	2
Type		Li-Ion
Oplader 90634971		
Indgangsspænding	V _{AC}	230
Strømstyrke	A	1
Ladetid ca	min	120
Lydtrykniveau i henhold til EN 60745:		
Lydtryk for kædesav (L _{WA}) 83 dB(A), usikkerhed (K) 3 dB(A) lydeffekt for kædesav (L _{WA}) 94 dB(A), usikkerhed (K) 1,9 dB(A)		
Lydtryk for stangsav (L _{WA}) 82,5 dB(A), usikkerhed (K) 4 dB(A) lydeffekt for stangsav (L _{WA}) 92,9 dB(A), usikkerhed (K) 2,5 dB(A)		
Samlede værdier for vibration (triaksial vektorsum) i henhold til EN 60745:		
Kædesav (a _v) 2,3 m/s ² , usikkerhed (K) 1,5 m/s ²		
Stangsav (a _v) 2,5 m/s ² , usikkerhed (K) 1,5 m/s ²		

EU-overensstemmelseserklæring
MASKINDIREKTIV DIREKTIV OM STØJEMISSION FRA
MASKINER TIL UDENDØRS BRUG

BCASK61D SEASONMASTER™

2-in-1 ledningsfrit multiværktøjssystem

Black & Decker erklærer, at produkterne beskrevet under "Tekniske data" er i overensstemmelse med:

kædesav: EN 60745-1:2009+A11:2010,
EN 60745-2-13:2009+A1:2010,

stangsav: EN 60745-1:2009+A11:2010;
EN ISO 11680-1:2011

Disse produkter er endvidere i overensstemmelse med direktiv 2006/42/EF, 2014/30/EU og 2011/65/EU.

2000/14/EC, kædesav, stavsaks, Bilag V
Målt lydeffektniveau (L_{WA}) 94 dB(A)
Usikkerhed (K) = 1,9 dB(A)
Garanteret lydeffekt (L_{WA}) 96 dB(A)

Kontakt Black & Decker på nedenstående adresse eller se vejledningens bagside for at få yderligere oplysninger.

Undertegnede er ansvarlig for udarbejdelsen af de tekniske data og fremsætter denne erklæring på vegne af Black & Decker.

R. Laverick
Director of Engineering
Black & Decker Europe, 210 Bath Road, Slough,
Berkshire, SL1 3YD
Storbritannien
02/08/2018

Garanti

Black & Decker er overbevist om den gode kvalitet af sine produkter og giver forbrugerne en garanti på 24 måneder fra købsdatoen. Garantien er et tillæg til forbrugers lovmæssige rettigheder og påvirker ikke disse. Garantien er gyldig inden for medlemsstatene af Den Europæiske Union og Det Europæiske Frihandelsområde.

Når du gør krav på garantien, skal kravet være i overensstemmelse med Black & Decker vilkår og betingelser, og du skal indsende dokumentation for købet til sælgeren eller til en autoriseret reparatør. Vilkår og betingelser for Black & Decker 2 års garanti og placeringen af dit nærmeste autoriserede serviceværksted kan fås på internettet på www.2helpU.com, eller ved at kontakte dit lokale Black & Decker kontor på den adresse, der er angivet i denne vejledning.

Besøg venligst vores websted www.blackanddecker.co.uk for at registrere dit nye Black & Decker produkt og modtage opdateringer om nye produkter og specielle tilbud.

Käyttötarkoitus

Langaton BLACK+DECKER BCASK61D SEASONMASTER™ 2-in-1-monityökalujärjestelmä on tarkoitettu lehtien poistamiseen, puiden karsimiseen ja katkaisuun sekä oksien leikkaamiseen, pensasaitojen, pensaiden ja pensaikkojen leikkaamiseen sekä nurmikkojen reunojen viimeistelemiseen ja ruohon leikkaamiseen rajoitetuilla alueilla. Tämä työkalu on tarkoitettu vain yksityiskäyttöön.

Turvallisuusohjeet

Sähkötyökalujen yleiset turvavaroitukset



Varoitus! Lue kaikki turvallisuusvaroitukset ja ohjeet. Alla olevien varoitusten ja ohjeiden noudattamisen laiminlyönti saattaa johtaa sähköiskuun, tulipaloon ja/tai vakavaan loukkaantumiseen.

Säästä kaikki varoitukset ja ohjeet tulevaa käyttöä varten. Ohjeissa käytetty käsite "sähkötyökalu" tarkoittaa verkkokäyttöisiä sähkötyökaluja (verkkojohdolla varustettuja) ja akkukäyttöisiä sähkötyökaluja (ilman verkkojohtoa).

1. Työalueen turvallisuus

- Pidä työalue puhtaana ja hyvin valaistuna.** Onnettomuuksia sattuu herkemmin epäsiistissä tai huonosti valaistussa ympäristössä.
- Älä käytä sähkötyökalua räjähdysalttiissa ympäristössä, jossa on syttyvää nestettä, kaasua tai pölyä.** Sähkötyökalujen aiheuttamat kipinät voivat sytyttää pölyn tai kaasun.
- Pidä lapset ja sivulliset loitolla sähkötyökalua käyttäessäsi.** Keskittymiskyvyn herpaantuminen voi aiheuttaa hallinnan menettämisen.

2. Sähköturvallisuus

- Sähkötyökalun pistokkeen on sovittava pistorasiaan. Älä koskaan tee pistokkeeseen mitään muutoksia. Älä yhdistä maadoitettua sähkötyökalua jatkojohtoon.** Sähköiskun vaara vähenee, jos pistokkeisiin ei tehdä muutoksia ja ne yhdistetään vain niille tarkoitettuihin pistorasioihin.
- Vältä koskettamasta maadoitettuja pintoja, kuten putkia, lämpöpattereita, liesiä tai jääkaappeja.** Voit saada sähköiskun, jos kehosi on maadoitettu.
- Älä altista sähkötyökalua sateelle tai kosteudelle.** Sähkötyökaluun menevä vesi lisää sähköiskun vaaraa.
- Älä käsittele virtajohtoa kovakouraisesti. Älä kannata työkaluja sähköjohdosta tai vedä pistoketta pistorasiasta sähköjohdon avulla. Pidä sähköjohto kaukana kuumuudesta, öljystä, terävistä reunoista tai**

- liikkuvista osista. Vaurioituneet tai sotkeutuneet johdot lisäävät sähköiskun vaaraa.
- Käyttäessäsi sähkötyökalua ulkona käytä ainoastaan ulkokäyttöön soveltuvaa jatkojohtoa.** Ulkokäyttöön tarkoitettujen sähköjohdon käyttäminen vähentää sähköiskun vaaraa.
 - Jos sähkötyökalua on välttämättä käytettävä kosteassa paikassa, käytä vikavirtasuojalla (RCD) suojattua virtalähdettä.** Tämä vähentää sähköiskun vaaraa.
- Henkilöturvallisuus**
 - Ole valpas, keskity työhön ja noudata tervettä järkeä sähkötyökalun käytössä. Älä käytä tätä työkalua ollessasi väsynyt tai alkoholin, huumeiden tai lääkkeiden vaikutuksen alaisena.** Keskittymisen herpaantuminen hetkeksikin sähkötyökalua käytettäessä voi aiheuttaa vakavan henkilövahingon.
 - Käytä henkilökohtaisia suojavarusteita. Käytä aina suojalaseja.** Hengityssuojaimen, liukumattomien turvajalkineiden, kypärän ja kuulonsuojaimen käyttäminen vähentää henkilövahinkojen vaaraa.
 - Vältä tahatonta käynnistämistä. Varmista, että kytkin on OFF-asennossa, ennen kuin liität laitteen virtalähteeseen ja/tai akkuun, nostat laitteen tai kannat sitä.** Sähkötyökalun kantaminen sormi virtakytkimellä lisää onnettomuusvaaraa.
 - Irrota mahdollinen säätö- tai kiintoavain ennen kuin käynnistät sähkötyökalun.** Sähkötyökalun pyörivään osaan kiinni jäänyt avain voi johtaa loukkaantumiseen.
 - Älä kurkota. Huolehdi siitä, että sinulla on koko ajan tukeva jalansija ja hyvä tasapaino.** Näin voit hallita sähkötyökalua paremmin odottamattomissa tilanteissa.
 - Käytä tarkoitukseen soveltuvia vaatteita. Älä käytä löysiä vaatteita tai koruja. Pidä hiukset, vaatteet ja kädet loitolla liikkuvista osista.** Löysät vaatteet, korut tai pitkät hiukset voivat tarttua liikkuviin osiin.
 - Jos työkalun voi liittää polynimuriin, tarkista, että liitos on tehty asianmukaisesti ja että laitteita käytetään oikealla tavalla.** Pölyn ottaminen talteen voi vähentää pölyn aiheuttamia vaaroja.
 - Vaikka käyttäisit usein työkaluja ja sinulla olisi niistä hyvä tuntemus, älä jätä lukematta työkalun turvallisuusohjeita.** Huolimattomuus voi johtaa vakaviin henkilövahinkoihin jopa sekunnin murto-osassa.
 - Sähkötyökalujen käyttö ja hoito**
 - Älä yliuormita sähkötyökalua. Valitse käyttötarkoituksen kannalta oikea sähkötyökalu.** Sähkötyökalu toimii paremmin ja turvallisemmin, kun sitä käytetään sille suunniteltuun käyttötarkoitukseen.
 - Älä käytä sähkötyökalua, jota ei voida käynnistää ja pysäyttää virtakytkimestä.** Jos sähkötyökalua ei voi

- hallita kytkimen avulla, se on vaarallinen ja se on korjattava.
- Irrota pistotulppa pistorasiasta ja/tai akku laitteesta ennen kuin suoritat säätöjä, vaihdat tarvikkeita tai siirrät sähkötyökalun varastoitavaksi.** Näin voit vähentää vahingossa käynnistymisen aiheuttaman henkilövahingon vaaraa.
 - Säilytä sähkötyökalut poissa lasten ulottuvilta, kun niitä ei käytetä. Älä anna sähkötyökalua sellaisen henkilön käyttöön, joka ei tunne sitä tai joka ei ole tutustunut tähän käyttöohjeeseen.** Sähkötyökalut ovat vaarallisia kouluttamattomien käyttäjien käsissä.
 - Hoida sähkötyökalusi huolella. Tarkista, että liikkuvat osat toimivat moitteettomasti ja etteivät ne ole puristuksessa.** Tarkista myös, ettei työkalussa ei ole murtuneita tai vahingoittuneita osia, jotka saattaisivat vaikuttaa haitallisesti sen toimintaan. Jos havaitset vaurioita, korjauta sähkötyökalu ennen niiden käyttämistä. Huonosti kunnossapidetyt sähkötyökalut aiheuttavat onnettomuuksia.
 - Pidä leikkausterävinä ja puhtaina.** Kunnossa pidettyjen leikkaavia teräviä reunoja sisältävien työkalut todennäköisyys jumiutua vähenee, ja niitä on helpompi hallita.
 - Käytä sähkötyökaluja, tarvikkeita, vaihtoteriä yms. näiden ohjeiden mukaisesti. Ota tällöin huomioon työolosuhteet ja suoritettava toimenpide.** Jos sähkötyökalua käytetään näiden ohjeiden vastaisesti, voi syntyä vaaratilanne.
 - Pidä kahvat ja kädensijat kuivina ja puhtaina öljystä ja rasvasta.** Liukkaat kahvat ja kädensijat estävät työkalun turvallisen käsittelyn ja hallinnan odottamattomissa tilanteissa.

5. Akkutyökalun käyttö ja huolto

- Lataa akku vain valmistajan määrittelemällä laturilla.** Laturi, joka on sopiva yhden tyyppiselle akulle, voi aiheuttaa tulipalon vaaran, jos sitä käytetään toisen tyyppisellä akulla.
- Käytä sähkötyökalussa ainoastaan kyseiseen sähkötyökaluun tarkoitettua akku.** Muun tyyppisen akun käyttö saattaa johtaa loukkaantumiseen ja tulipaloon.
- Pidä irrallinen akku loitolla metalliesineistä, kuten paperiliittimistä, kolikoista, avaimista, nauoista, ruuveista tai muista pienistä metalliesineistä, jotka voivat aiheuttaa oikosulun akun navoissa.** Kennon pinteiden oikosulku voi aiheuttaa palovammoja tai tulipalon.
- Väärin käytetystä akusta voi vuotaa nestettä. Älä kosketa sitä. Jos nesteen kanssa joutuu kosketuksiin, huuhtelee vedellä. Jos nestettä joutuu silmiin, hakeudu lisäksi lääkärin hoitoon.** Akusta roiskunut neste saattaa aiheuttaa ärsytystä tai palovammoja.

- Akkua tai työkalua ei saa käyttää, jos siinä on vaurioita tai sitä on muunneltu.** Vaurioituneet tai muunnellut akut voivat johtaa odottamattomiin tilanteisiin ja vaarana ovat tulipalo, räjähdys ja henkilövahingot.
 - Suojaa akku ja työkalu tulelta ja liian korkeilta lämpötiloilta.** Se voi räjähtää yli 130 °C lämpötilassa.
 - Noudata kaikkia latausohjeita. Akkua tai työkalua ei saa ladata ohjeissa määritetystä lämpötilavälisestä poikkeavassa lämpötilassa.** Jos akku ladataan virheellisesti tai määritetystä lämpötilavälisestä poikkeavassa lämpötilassa, seurauksena voi olla akun vaurioituminen ja tulipalovaara.
- Huolto**
 - Korjauta sähkötyökalu koulutetulla ja ammattitaitoisella henkilöllä ja hyväksy korjauksiin vain alkuperäisiä varaosia.** Tämä varmistaa sähkötyökalun turvallisuuden.
 - Älä koskaan huolla vaurioituneita akkuja.** Ainoastaan valmistaja tai valtuutetut huoltoliikkeet saavat huoltaa.

Sähkötyökalujen lisäturvavaroitukset



Varoitus! Lisäturvavaroitukset ketjusahoille.

- Ole huolellinen, ettei teräketju osu itseesi sahauskeskittämisen vaiheessa. Varmista ennen sahan käynnistämistä, ettei teräketju kosketa mihinkään.** Jos tarkkaavaisuutesi pääsee herpaantumaan sahauskeskittämisen aikana, esimerkiksi vaatteesi tai jäsenesi voivat takertua teräketjuun.
- Pidä ketjusahaa oikealla kädellä sen takakahvasta ja vasemmalla sen etukahvasta.** Vastakkainen ote sahasta lisää onnettomuusriskiä. Älä koskaan käytä vastakkaista otetta.
- Pitele sähkötyökalua vain sen eristävistä tartuntapinnoista, sillä teräketju voi osua piilossa oleviin sähköjohtoihin.** Teräketjun kosketus jännitteisen johtimen kanssa voi tehdä työkalun paljasta metalliosista jännitteisiä ja aiheuttaa sähköiskun käyttäjälle.
- Käytä aina kuulonsuojaimia ja suojalaseja. Pään, käsien ja jalkojen suojavarusteet ovat suositeltavia.** Kunnollinen suojavaate vähentää lentävien puunsäilöjen ja teräketjun kosketusten aiheuttamia onnettomuuksia.
- Älä käytä ketjusahaa puussa.** Loukkaantumisriski on erittäin suuri, jos kiipeät puuhun saahaan.
- Käytä suojaavia jalkineita ja seisohatessasi tasaisella ja tukevalla alustalla.** Sahaaminen liukkaalla tai epävakaaalla työskentelypaikalla, kuten tikapuilla, voi johtaa tasapainon tai sahan hallinnan menetykseen.

- Ole varovainen katkaistessasi jännittyneenä olevaa oksaa, sillä se saattaa ponnahtaa yllättävään suuntaan.** Kun puun jännitys laukeaa, ponnahtava oksa voi osua käyttäjään ja/tai työkaluun ja aiheuttaa hallinnan menetyksen.
- Ole hyvin varovainen sahatessasi pensaita tai vesakkoa.** Taipuisat oksat voivat tarttua teräketjuun ja iskeytyä sahaajaan tai horjuttaa hänen tasapainoaan.
- Kanna ketjusahaa etukahvasta virta katkaistuna ja teräsuunnattuna itsestäsi pois päin. Aseta laipan suojus paikalleen sahan kuljetuksen ja varastoinnin ajaksi.** Käsittele sahaa huolellisesti, ettei vahingossa kosketa pyörivää teräketjuja.
- Noudata voitelua, ketjun kireyttä ja osien vaihtoa koskevia ohjeita.** Väärin kiristetty tai voitelematon ketju voi katketa tai lisätä takapotkun mahdollisuutta.
- Pidä kädensijat kuivina ja puhtaina öljystä ja rasvasta.** Rasvaiset tai öljyiset kahvat ovat liukkaat, ja ote heltiää niistä helposti.
- Käytä työkalua vain puumateriaalin katkaisuun. Älä käytä sahaa muuhun kuin sille suunniteltuun tarkoitukseen.** Esimerkiksi: älä sahaa muovia, tiiltä tai muuta materiaalia. Ketjusahan käyttö muuhun kuin sille tarkoitettuun tehtävään voi johtaa vaarallisiin tilanteisiin.

Takaikun syyt ja ehkäisytoimet

Takapotkun voi aiheuttaa laipan kärjen osuminen johonkin tai terän jääminen puristuksiin.

Laipan kärjen osuminen kiinteään kohteeseen voi potkaista pyörivän ketjun voimakkaasti päin sahaajaa. Teräketjun puristuminen laipan yläpintaan voi myös aiheuttaa nopean takapotkun. Molemmat edellä kuvatuista tilanteista voivat johtaa sahan hallinnan menetykseen ja loukkaantumiseen. **Älä luota pelkästään ketjusahan turvalaitteisiin.** Ketjusahan käyttäjän tulee itse huolehtia siitä, etteivät sahausolosuhteet aiheuta vaaratilanteita.

Takapotku on seuraus sahan vääristä käyttötavoista tai -olosuhteista ja sen voi välttää noudattamalla alla kuvattuja varotoimia.

- Tartu sahaan lujalla otteella kummastakin kahvasta. Kun kädet pitävät kiinni sahasta, asetu sellaiseen asentoon, että voit vastustaa takapotkua.** Sahaaja pystyy hyvin vastustamaan takapotkun voimaa noudattamalla esitettyjä varotoimia. Älä helleitä otettasi sahasta kesken työn.
- Älä kurkota liikaa äläkä sahaa hartiatason yläpuolella.** Näin estät tahattomat kärkikosketukset ja pystyt paremmin hallitsemaan sahaa yllättävissä tilanteissa.
- Käytä varaosina vain valmistajan suosittelemia laippoja ja ketjuja.** Sahaan sopimattomat laipat tai ketjut voivat johtaa ketjurikkoihin ja/tai takapotkuihin.

- ◆ **Noudata valmistajan antamia sahan teroitus- ja huolto-ohjeita.** Syvyysohjaimen madaltaminen voi lisätä sahan alttiutta takapotkuihin.
- ◆ **Terän osuminen puun lähellä olevaan metalliin, betoniin tai muuhun kovaan materiaaliin voi aiheuttaa takapotkun.**
- ◆ **Tylsä tai löysä ketju voi aiheuttaa takapotkun.**
- ◆ **Älä yritä asettaa aikaisempaan leikkaukseen, muutoin vaarana on takaisku.** Tee joka kerta uusi sahausviilto.
- ◆ **Ensikertalaisten sahan käyttäjien on erittäin suositeltavaa pyytää käytännön ohjeita ketjusahan käytöstä ja turvalaitteista kokeneelta sahaajalta.** Sahan käyttöä kannattaa opetella sahaamalla halkoja sahapukissa.
- ◆ **Ketjusahan kuljetuksen aikana on suositeltavaa irrottaa akku ja pitää saha asennossa, jossa teräketju on taaksepäin.**
- ◆ **Pidä ketjusaha hyvässä kunnossa, kun se ei ole käytössä. Jos ketjusaha on pitkiä aikoja käyttämättä, irrota teräketju ja laippa ja säilytä ne öljyyn upotettuina.** Säilytä ketjusahaa kuivassa, turvallisessa paikassa poissa lasten ulottuvilta.
- ◆ **Öljysäiliö kannattaa tyhjentää ennen varastointia.**
- ◆ **Varmista, että seisot tukevalla alustalla. Katso etukäteen turvallinen poistumisreitti kaatuvan puun tieltä.**
- ◆ **Ohjaa puun kaatumissuuntaa kiiloilla. Kiilojen avulla voit myös estää ketjun ja laipan juuttumisen leikkauksuraan.**
- ◆ **Ketjusahan huoltaminen. Pidä teräketju terävänä ja sopivan tiukalla. Huolehdi siitä, että ketjusaha ja laippa ovat puhtaat ja hyvin öljytyt.** Kahvojen tulee olla kuivat, puhtaat ja rasvattomat.
- ◆ **Varmista, että joku on lähellä (mutta turvallisen etäisyyden päässä) onnettomuuden varalta.**
- ◆ **Jos sinun on jostakin syystä kosketettava teräketjua, varmista, että ketjusahan akku on irrotettu.**
- ◆ **Ketjusahan melutaso voi ylittää 85 dB(A).** Tämän vuoksi on suositeltavaa käyttää asianmukaisia kuulonsuojaimia.
- ◆ **Terälevy voi kuumentua laitetta käsitellessä.** Käsittele varoen.
- ◆ **Pidä jatkojohdot poissa leikkaavien osien tieltä.**



Varoitus! Varsileikkurien lisäturvaohjeet

Työkalun käyttötarkoitus on kuvattu tässä käyttöohjeessa. Älä käytä työkalua muihin tarkoituksiin, esimerkiksi puiden kaatamiseen. Muiden kuin ohjeissa suositeltujen lisävarusteiden tai -osien käyttö sekä työkalun käyttö muuhun kuin oppaassa suositeltuun tarkoitukseen voi aiheuttaa henkilövahingon vaaran.

- ◆ **Pitele sähkötyökalua eristetyistä tartuntapinnoista, kun teet työtä, jossa työkalu voi joutua kosketuksiin**

piilossa olevien sähköjohtojen tai oman virtajohtonsa kanssa. Jännitteisen johtimen sisältävä leikkauväline voi tehdä myös sähkötyökalun paljaista metalliosista jännitteisiä ja aiheuttaa käyttäjälle sähköiskun.

- ◆ Pukeudu tiukasti istuviin ja suojaaviin vaatteisiin ja käytä suojakypärää, visiiriä/suojalaseja, kuulonsuojaimia, luistamattomia turvajalkineita, suojahousuja ja vahvoja nahkakäsineitä.
- ◆ Pysyttele poissa putoavien oksien alta.
- ◆ Turvallinen etäisyys katkaistavan oksan sekä sivullisten, rakennusten ja muiden rakenteiden välillä on vähintään 2,5 kertaa oksan pituus. Putoavat oksat voivat osua tätä etäisyyttä lähempänä oleviin sivullisiin, rakennuksiin tai muihin rakenteisiin aiheuttaen vaaratilanteita.
- ◆ Suunnittele turvallinen poistumisreitti putoavien oksien luota. Varmista, että aikomassasi väistämisuunnassa ei ole siirtymistä rajoittavia esteitä. Muista, että märkä ruoho ja juuri irronnut puunkuori ovat liukkaita.
- ◆ Varmista, että joku on lähellä (mutta turvallisen etäisyyden päässä) onnettomuuden varalta.
- ◆ Älä käytä työkalua ollessasi puussa, tikkailla tai jollakin muulla epävakaaalla alustalla.
- ◆ Seiso aina tukevasti ja tasapainossa.
- ◆ Pidä työkalusta kiinni tukevasti molemmin käsin moottorin käydessä.
- ◆ Ketjun pyöriessä varo, ettei terälevyn kärki osu mihinkään kohteeseen.
- ◆ Aloita katkaisu vain ketjun pyöriessä täydellä nopeudella.
- ◆ Älä sahaa vanhasta sahausurasta. Tee aina uusi sahausviilto.
- ◆ Tarkkaile oksan liikkeitä, sillä katkaisukohtaan saattaa kohdistua voimaa, joka johtaa terän takertumiseen katkaisukohtaan.
- ◆ Älä yritä katkaista oksaa, joka on paksumpi kuin työkalun sahausvyvyys.
- ◆ Kun varastoit työkalun tai kuljetat sitä, poista akku aina ensin työkalusta ja aseta ketjukoppa ketjun päälle.
- ◆ Pidä teräketju terävänä ja oikealla kireydellä. Tarkista kireys säännöllisesti.
- ◆ Sammuta laite, anna teräketjun pysähtyä ja irrota akku laitteesta, ennen kuin säädät tai huollat laitetta.
- ◆ Käytä aina vain alkuperäisiä varaosia ja lisävarusteita.
- ◆ Kanna varsileikkuria kahvasta siten, että leikkurin terä on pysäytetty. Kun kuljetat työkalua tai varastoit sen, aseta leikkurin suojus paikalleen ja pura leikkuri irrotettavissa oleviin osiin. Varsileikkurin oikea käsittely vähentää itselle ja toisille aiheutuvien vammojen riskiä.

Muiden henkilöiden turvallisuus

- ◆ Tätä työkalua ei ole tarkoitettu sellaisten henkilöiden käyttöön, joilla on fyysisiä, aistillisia tai henkisiä rajoitteita tai puutteellinen kokemus tai tuntemus (lapset mukaan

lukien), ellei heidän turvallisuudestaan vastuussa oleva henkilö valvo tai ohjaa heitä työkalun käytössä.

- ◆ Lapsia tulee valvoa ja varmistaa, että he eivät leiki laitteella.

Jäännösriskit

Myös muut kuin turvavaroituksissa mainitut riskit ovat mahdollisia työkalua käytettäessä. Nämä riskit voivat liittyä muun muassa virheelliseen tai pitkäaikaiseen käyttöön. Tiettyjä jäännösriskejä ei voi välttää, vaikka noudatetaan kaikkia turvamääräyksiä ja käytät turvalaitteita. Näitä ovat:

- ◆ Pyörivien tai liikkuvien osien koskettamisen aiheuttamat vahingot.
- ◆ Osia, teriä tai lisävarusteita vaihdettaessa aiheutuneet vahingot.
- ◆ Työkalun pitkäaikaisen käytön aiheuttamat vahingot. Varmista, että pidät säännöllisesti taukoja työkalun pitkäaikaisen käytön aikana.
- ◆ Kuulon heikkeneminen.
- ◆ Työkalua käytettäessä (esimerkiksi puuta, erityisesti tammea, pyökkiä ja MDF-levyjä, käsiteltäessä) syntyneen pölyn sisäinhengityksen aiheuttamat terveysriskit.

Tärinä

Teknisissä tiedoissa ja vaatimustenmukaisuusvakuutuksessa ilmoitettu tärinäpäästöarvo on mitattu EN 60745 -standardin testausmenetelmän mukaisesti, ja arvoa voi käyttää työkalujen keskinäiseen vertailuun. Ilmoitettua tärinäpäästöarvoa voi käyttää myös altistumisen alustavaan arviointiin.

Varoitus! Sähkötyökalun käytön aikana mitattu todellinen tärinäpäästöarvo voi poiketa ilmoitetusta tärinäpäästöarvosta työkalun käyttötavan mukaan. Tärinätasoa voi olla ilmoitettua tasoa suurempi.

Kun tärinälle altistumista arvioidaan sen määrittämiseksi, mitä direktiivin 2002/44/EY mukaisia turvatoimenpiteitä vaaditaan sähkötyökaluja säännöllisesti käyttävien henkilöiden suojelemiseksi, tärinälle altistumisen arvioinnissa on otettava huomioon todelliset käyttöolosuhteet ja työkalun käyttötavat. Todellisen käytön lisäksi on kiinnitettävä huomiota myös siihen, milloin työkalu on sammuttuna tai se käy tyhjäkäynnillä.

Työkalun tarrat

Työkaluun on merkitty päivämääräkoodi sekä seuraavat varoitusmerkinnät:



Varoitus! Käyttäjän on luettava käyttöohje vahinkojen välttämiseksi.



Käytä kuulonsuojaimia ja suojalaseja.



Käytä suojakäsineitä



Käytä päähinettä



Irrota akku aina laitteesta ennen sen puhdistusta tai huoltoa.



Älä käytä laitetta sateessa tai erittäin kosteissa olosuhteissa.



Käytä liukuestejalkineita.



Varo putoavia esineitä.



Tappavan sähköiskun vaara. Pysy vähintään 10 metrin päässä yli kulkevista jännitejohdoista.



Varmista jatkuva turvallinen toiminta tarkittamalla ketjun kireys tässä käyttöohjeessa kuvatulla tavalla aina 10 käyttöminuutin jälkeen. Säädä ketjua takaisin 3 mm:n välykseen tarpeen vaatiessa. Lisää ketjun voiteluöljyä 10 minuutin välein.



Ketjun pyörimissuunta



Varoitus! Älä pidä kättä lastujen poistoaukon kohdalla.



Direktiivin 2000/14/EY mukainen taattu ääniteho.



Akkuja ja laturia koskevat lisäturvaohjeet

Akut

- ◆ Älä koskaan yritä avata mistään syystä.
- ◆ Älä anna akun kastua.
- ◆ Älä säilytä akkuja tiloissa, joissa lämpötila voi nousta yli 40 °C:een.
- ◆ Lataa akku paikassa, jonka lämpötila on vähintään 10 °C ja enintään +40 °C.
- ◆ Lataa akku ainoastaan työkalun mukana toimitetulla laturilla.
- ◆ Noudata akkuja hävittäessäsi kohdassa "Ympäristönsuojelu" annettuja ohjeita.



Älä koskaan yritä ladata viallisia akkuja.

Laturit

- ◆ Käytä BLACK+DECKER-laturia vain laitteen mukana toimitetun akun lataamiseen. Muut akut voivat räjähtää ja aiheuttaa henkilövahinkoja tai aineellisia vahinkoja.
- ◆ Älä koskaan yritä ladata akkuja, joita ei ole tarkoitettu ladattavaksi.
- ◆ Vaihda viralliset johdot välittömästi ehjiin.
- ◆ Suojaa laturi vedeltä.
- ◆ Älä avaa laturia.
- ◆ Älä työnnä mitään laturin sisään.



Laturi on tarkoitettu ainoastaan sisäkäyttöön.



Lue käyttöohjeet huolellisesti ennen laitteen käyttöä.

Sähköturvallisuus

Laturi on kaksoeristetty, joten erillistä maadoitusta ei tarvita. Tarkista aina, että verkkojännite vastaa arvokilvessä ilmoitettua jännitettä. Älä yritä vaihtaa laturiin tavallista verkkovirran pistoketta.

- ◆ Jos virtajohto vahingoittuu, sen vaihtaminen on turvallisuussyistä jätettävä valmistajan tai valtuutetun BLACK+DECKER-huollon tehtäväksi.

Yleiskuvasu

Tässä laitteessa on kaikki tai joitakin seuraavista ominaisuuksista.

1. Tehopää
2. Pääkahva
3. Työntöaisa
4. Virtakytkin
5. Lukituskytkin
6. Ketjusaha-lisäosa
7. Ketjusaha-lisäosan vapautuspainike
8. Takaiskusuoja
9. Takaiskusuojan vapautuspainike
10. Laippa
11. Teräketju
12. Laipan suojus
13. Pidennystanko
14. Varren kahva
15. Pidennystangon vapautuspainike
16. Akku

Akun lataaminen (kuva A1)

BLACK+DECKER-laturit on tarkoitettu BLACK+DECKER-akkujen lataamiseen.

- ◆ Yhdistä laturi (17) sopivaan pistorasiaan ennen kuin laitat siihen akun (16).

- ◆ Aseta akku (16) laturiin ja varmista, että se on hyvin paikoillaan akun asennuspaikassa (kuva A1).



LED-merkkivalo (17a) vilkkuu käynnissä olevan latauksen merkeksi.



Kun lataus on valmis, LED-merkkivalo jää palamaan pysyvästi. Akku on täysin ladattu ja sitä voidaan käyttää heti tai sen voi jättää laturiin.

- ◆ Lataa tyhjennetyt akut mahdollisimman pian käytön jälkeen, muutoin akun käyttöikä voi lyhentyä. Vältä akkuvirran purkautumista kokonaan loppuun akun käyttöä maksimoimiseksi. Suosittelemme akkujen lataamista jokaisen käyttökerran jälkeen.

Laturin vianmääritys (kuva A2)

Tämä laturi on tarkoitettu havaitsemaan joitakin akkuun tai virtalähteeseen liittyviä ongelmia. Ongelmista ilmoittaa yksi eri tahtiin vilkkuva LED-merkkivalo.

Viallinen akku

Laturi voi havaita heikkokuntoisen tai vaurioituneen akun. LED-merkkivalo vilkkuu merkissä ilmoitetulla tavalla. Jos näet tämän heikosta akun kunnosta ilmoittavan vilkkumisen, lopeta akun lataus. Vie se huoltopalveluun tai kierrätyspisteeseen.

Kuuma-/kylmäviive

Kun laturi tunnistaa liian kuuman tai kylmän akun, se käynnistää automaattisesti akun kuuma-/kylmäviiveen, jolloin lataus käynnistyy vasta sitten, kun akku on saavuttanut oikean lämpötilan. Tämän jälkeen laturi kytkeytyy automaattisesti akun lataustilaan. Tämä toiminto takaa akun maksimaalisen käyttöikänsä. Merkkivalo vilkkuu merkissä ilmoitetulla tavalla.

Akun jättäminen laturiin

Akku voidaan jättää laturiin, kun merkkivalo palaa. Laturi pitää akun käyttövalmiina ja ladattuna. Tässä laturissa on automaattinen viritystilä, joka tasaa tai tasapainottaa akun yksittäiset kennot sen käyttämiseksi huipputeholla. Akut tulee virittää viikoittain tai aina kun akun teho heikkenee. Voit käyttää automaattista viritystilää asettamalla akun laturiin ja jättämällä sen paikoilleen vähintään 8 tunnin ajaksi.

Tärkeitä huomautuksia lataamiseen

- ◆ Käyttöikä ja teho voidaan maksimoida, jos akkua ladataan ilman lämpötilassa 18 °C - 24 °C. Akkua EI SAA ladata alle +4,5 °C tai yli +40 °C ilman lämpötilassa. Tämä on tärkeää akun vakavien vaurioiden välttämiseksi.
- ◆ Laturi ja akku voivat kuumentua latauksen aikana. Tämä on normaalia, eikä ole osoitus ongelmasta.

Jotta akku jäähtyisi käytön jälkeen, vältä asettamista laturia tai akkua lämpimään ympäristöön, kuten metallikoteloon tai eristämättömän perävaunun päälle.

- ◆ Jos akku ei lataudu oikein:
 - ◆ Tarkista pistorasian toiminta kytkemällä siihen lamppu tai jokin muu laite.
 - ◆ Tarkista valojen sammuttamisen yhteydessä virran katkaisevaa valokytkintä liitetty pistorasiaan.
 - ◆ Siirrä laturi ja akku paikkaan, jossa ympäristölämpötila on noin 18 °C - 24 °C.
 - ◆ Jos latausongelmat jatkuvat, vie työkalu akun ja laturin ohella paikalliseen huoltopalveluun.
- ◆ Akku täytyy ladata uudelleen, kun se ei enää tuota riittävää tehoa töissä, joka voitiin aikaisemmin tehdä helposti. **ÄLÄ JATKA TYÖKALUN KÄYTTÖÄ** näissä olosuhteissa. Noudata latausohjeita. Voit halutessasi myös ladata osittain käytetyn akun milloin tahansa, ilman että siitä olisi haittaa akulle.
- ◆ Johtavat materiaalit kuten, mutta ei niihin rajoittuen, hiomapöly, metallihiukkaset, teräsVilla, alumiinifolio tai muu metallipartikkeleiden kasaantuma, tulee pitää poissa laturin aukoista. Irrota laturi tehonsyötöstä ennen kuin yrität puhdistaa sitä.
- ◆ Älä pakasta tai upota laturia veteen tai muihin nesteisiin.

Lisäosien asentaminen ja irrottaminen (kuvat A4, A5)

- ◆ Asenna lisäosa tai pidennystanko perustaan (1), kohdistamalla lisäosan/tangon pohja tehopäällä kuvan A4 ja A5 mukaisesti.
- ◆ Paina lisäosa tai pidennystanko hyvin perustaan, kunnes se napsahtaa paikoilleen ja kuulet napsahduksen.

Huomautus: Lisäosat asennetaan pidennystankoon samalla tavalla kuin perustaan.

- ◆ Varmista, että lisäosa on kiinnitetty hyvin perustaan tai pidennystankoon vetämällä sitä kevyesti pois päin. Lisäosan tai pidennystangon on jäätävä paikoilleen.
- ◆ Lisäosa tai pidennystanko voidaan irrottaa painamalla lisäosan tai pidennystangon sivulla olevaa vapautuspainiketta (15) ja vetämällä lisäosaa tai pidennystankoa perustasta tai pidennystangosta pois päin.

Huomautus: Käytä ainoastaan lisäosia, jotka on suunniteltu ja jotka ovat yhteensopivia tehopäähän.

Oikeaoppinen käden asento (kuva A5)

Pidennetty/tankotila: Käsi oikea asento tarkoittaa yhden käden pitämistä pääkahvassa (2) ja toisen käden pitämistä tangon kädensijassa (21).

Käynnistäminen (kuva A6)

- ◆ Paina lukituskytkin (5) alas ja purista virtakytkintä (4). Voit vapauttaa lukituskytkimen, kun laite on käynnissä.

Mitä enemmän virtakytkintä (4) painetaan, sitä suurempi perustan nopeus.

- ◆ Pidä laite käynnissä painamalla edelleen virtakytkintä (4). Sammuta laite vapauttamalla virtakytkin (4).

Ketjusaha-lisäosan käyttäminen

Varoitus! Varmista ennen työkalun kokoamista, että sen virta on katkaistu ja että akku on irrotettu.

Laipan ja sahaketjun asentaminen (kuvat B1, B2, B3, B4, B5)

Varoitus! Terävä ketju. Käytä aina suojakäsineitä ketjua käsitellessä. Ketju on terävä ja voi aiheuttaa haavan myös liikkumattomana ollessaan.

Jos sahaketju (14) ja laippa (10) on pakattu erikseen laatikkoon, ketju on kiinnitettävä laippaan ja molemmat on kiinnitettävä työkalun runkoon.

- ◆ Aseta saha tukevalle ja tasaiselle pinnalle.
- ◆ Kierrä laipan säätämisen lukitusnuppia (18a) vastapäivään kuvan B1 mukaisesti ketjupyörän suojan (18) irrottamiseksi.
- ◆ Käytä suojakäsineitä, tartu sahaketjuun (11) ja kääri se laipan (10) ympärille varmistaen, että hampaat osoittavat oikeaan suuntaan (ks. kuva B5)
- ◆ Varmista, että ketju on oikein paikoillaan syvennyksessä koko laipan ympärillä.
- ◆ Aseta sahaketju ketjupyörän (19) ympärille kohdistamalla samalla laipan kolon työkalun jalustassa olevaan pulttiin (20) kuvan B2 mukaisesti.
- ◆ Kiristysnuppia tulee kiertää vastapäivään, kunnes se pysähtyy. Ketjupyörän suojassa olevat nuolet ja kiristysnupin tulee kohdistua ennen suojan asettamista takaisin paikoilleen. Kun osat ovat paikoillaan, pitele laippaa paikoillaan ja asenna ketjupyörän suojus (18).
- ◆ Varmista, että suojuksen työkaluttoman kiristyskokoalan pultin reikä kohdistuu pääkoteloon pulttiin (20) kuvan B3 mukaisesti.
- ◆ Kierrä laipan säädön lukitusnuppia (18a) myötäpäivään kireälle, löysää sen jälkeen nuppia yhden kierroksen verran niin, että sahaketju voidaan kiristää oikeaoppisesti.

Huomautus: Jos suojus ei sovi oikein paikoilleen, tarkista, että työkaluttoman kiristimen kieleke laipassa kohdistuu ketjupyörän sisällä olevaan syvennykseen.

- ◆ Pidä laipan säädön lukitusnuppia (18a) paikoillaan ja kierrä ketjun kiristysnuppia (21) vastapäivään kireyden lisäämiseksi kuvan B3 mukaisesti. Varmista, että sahaketju (11) on kireällä laipan (10) ympärillä.

Ketjun kireyden säätäminen (kuvat B4, B5)

- ◆ Tarkista sahaketjun (11) kireys sahan ollessa tasaisella ja tukevalla alustalla. Kireys on oikea, kun ketjua voi etusormella ja peukalolla kevyesti nostaa laipasta (10)

irti 3 mm ja vapauttamisen jälkeen ketju napsahtaa takaisin kuvan B4 mukaisesti. Ketju ei saa riippua laipan alapuolella kuvan B5 mukaisesti.

- ◆ Sahaketjun kireys voidaan säätää löysäämällä laipan säädön lukitusnuppia (18a) yhden täyden kierroksen verran ja noudattamalla ohjeita "Laipan ja sahaketjun asentaminen".
- ◆ Älä kiristä ketjua liian tiukalle, koska tällöin laippa ja ketju kuluvat loppuun ennenaikaisesti.
- ◆ Kun oikea kireys on säädetty, kiristä laipan säädön lukitusnappi hyvin.
- ◆ Tarkista uuden ketjun kireys useaan kertaan (irrota ensin akku) 2 ensimmäisen käyttötunnin aikana, koska uusi ketju venyy hieman.

Sahaketjun vaihtaminen (kuva B6)

- ◆ Kierrä laipan säädön lukitusnuppia (18a) vastapäivään ketjun kireyden vapauttamiseksi.
- ◆ Irrota ketjupyörän suojuus (18) osion "Laipan ja sahaketjun asentaminen" mukaisesti.
- ◆ Nosta kulunut sahaketju (11) pois laipan (10) urasta.
- ◆ Aseta uusi ketjuu laipan syvennykseen varmistaen, että sahan hampaat osoittavat oikeaan suuntaan kohdistamalla ketjussa olevan nuolen ketjupyörän suojuksessa (18) olevaan kuvaan kuvan B6 mukaisesti.
- ◆ Noudata osion "Laipan ja sahaketjun asentaminen" ohjeita.
- ◆ Uusia ketjuja ja laippoja on saatavilla paikallisesta BLACK+DECKER-huoltoliikkeestä.

Sahan kuljettaminen (kuva B7)

- ◆ Irrota aina akku työkalusta ja peitä laippa (10) laipan suojuksella (12) kuvan B7 mukaisesti sahan kuljettamiseksi.

Ketjusahan lisäosien asentaminen ja irrottaminen. (kuvat B8, A5)

- ◆ Asenna lisäosa tai pidennystanko perustaan (1), kohdistamalla lisäosan/tangon pohja tehopäällä kuvan B8 ja A5 mukaisesti.
- ◆ Paina lisäosa tai pidennystanko hyvin perustaan, kunnes se napsahtaa paikoilleen ja kuulet napsahduksen.

Huomautus: Lisäosat asennetaan pidennystankoon samalla tavalla kuin perustaan.

Huomautus: Perustilassa suojuksen (8) on oltava pystyasennossa. Paina suojuksen lukituspainiketta (9) ja nosta suojuus paikoilleen kuvan B9 mukaisesti.

Tankotilassa takaiskusoijan (8) on oltava säilytysasennossa. Paina takaiskusoijan vapautuspainiketta (9) ja laske suojuus paikoilleen kuvan B9 mukaisesti.

- ◆ Varmista, että lisäosa on kiinnitetty hyvin perustaan tai pidennystankoon vetämällä sitä kevyesti pois päin. Lisäosan tai pidennystangon on jäätävä paikoilleen.

- ◆ Lisäosa tai pidennystanko voidaan irrottaa painamalla lisäosan tai pidennystangon sivulla olevaa vapautuspainiketta (15) ja vetämällä lisäosaa tai pidennystankoa perustasta tai pidennystangosta pois päin.

Huomautus: Käytä ainoastaan lisäosia, jotka on suunniteltu ja jotka ovat yhteensopivia tehopäähän.

Oikeaoppinen käden asento (kuvat B10, B11)

Perustila: Käsien oikea asento tarkoittaa toisen käden pitämistä työntöaisassa (3) ja toisen käden pitämistä pääkahvassa (2).

Tankotila: Yksi käsi on pidettävä pääkahvassa (2) ja toinen käsi tangon kädensijassa (21).

Käynnistäminen (kuvat B10, B11)

- ◆ Paina lukituskytkin (5) alas. Purista työntöaisaa (3) ja sen jälkeen virtakytkintä (2). Voit vapauttaa lukituskytkimen, kun laite on käynnissä. Mitä enemmän virtakytkintä painetaan, sitä suurempi perustan nopeus.
- ◆ Pidä laite käynnissä painamalla edelleen sekä työntöaisaa että virtakytkintä. Sammuta laite vapauttamalla virtakytkin ja työntöaisa.

Pidennetty/tankotila

- ◆ Paina lukituskytkin (5) alas. Purista tangon kädensijaa (21) ja sen jälkeen virtakytkintä (2).
- ◆ Voit vapauttaa lukituskytkimen, kun laite on käynnissä. Mitä enemmän virtakytkintä painetaan, sitä suurempi perustan nopeus.
- ◆ Pidä laite käynnissä painamalla edelleen virtakytkintä. Sammuta laite vapauttamalla virtakytkin.

Huomautus: Jos leikkauksen aikana käytetään liiallista voimaa, saha sammuu. Saha voidaan käynnistää uudelleen vapauttamalla virtakytkin (1) ennen kuin saha käynnistyy uudelleen. Aloita leikkaaminen uudelleen käyttäen pienempää voimaa. Anna sahan leikata omalla tahdilla.

Leikkaaminen/karsiminen perustilassa - Yleiset leikkaustekniikat (kuvat B12, B13, B14, B15, B16, B17)

Kaataminen

Puiden kaataminen. Varmista riittävä akkuvirta tarkistamalla, että akku on ladattu täyteen ennen puun kaatamista. Puita ei saa kaataa voimakkaassa tuulessa.

- ◆ Pakoreitti on suunniteltava ja vapautettava tarpeen mukaan ennen leikkaamisen aloittamista. Pakoreitin tulee käsittää odotetun kaatumislinjan takana oleva ja diagonaalinen alue, katso kuva B12.
- ◆ Huomioi puun luonnollinen kaltevuus, suurimpien oksien sijainti ja tuulen suunta ennen kaatamisen aloittamista puun kaatumissuunnan arvioimiseksi. Pidä kiiloja (puiset, muoviset tai alumiiniset) ja raskasta nuijaa saatavilla. Poista epäpuhtaudet, kivet, irtonainen kuori, nauhat, niitit ja

johdot puun osasta, johon leikkaus suoritetaan.

- ◆ Lovettu alaleikkaus - Leikkaa lovi, joka on 1/3 puun halkaisijasta, kohtisuoraan kaatumissuuntaan. Leikkaa ensin alempi lovettu leikkaus vaakasuunnassa. Tämä estää sahanterän tai laipan kiinnijuuttumisen toista lovettua leikkausta suorittaessa (ks. kuva B13).
- ◆ Takaleikkaus kaatoa varten - Leikkaa takaleikkaus puun kaatamiseksi vähintään 51 mm vaakasuuntaisen leikkauksen yläpuolelle. Varmista, että kaatamisen takaleikkaus suoritetaan samansuuntaisesti vaakasuuntaiseen lovettuun leikkaukseen nähden. Leikkaa kaatava takaleikkaus niin, että puuta jää riittävästi "saranaksi". Saranaksi jäänyt puosa estää puun kääntymisen ja kaatumisen vääriin suuntaan. Älä leikkaa saranan läpi, katso kuva B13.
- ◆ Kun kaatava leikkaus lähestyy saranaa, puu alkaa kaatua. Jos puu voi kaatua johonkin muuhun kuin suunniteltuun suuntaan tai se voi heilua taaksepäin ja aiheuttaa sahan ketjun kiinnijuuttumisen, lopeta leikkaus ennen kaatavan leikkauksen loppuun suorittamista ja avaa leikkaus kiilojen avulla puun kaatamiseksi haluttuun suuntaan. Kun puu alkaa kaatua, poista ketjusaha leikkauksesta, sammuta moottori, aseta ketjusaha maahan ja peräänny sen jälkeen suunniteltua pakoreittiä pitkin. Varo yläpuolelta mahdollisesti tippuvia oksia ja säilytä hyvä jalansija.

Karsiminen

Kaadetun puun oksien karsiminen. Jätä karsimisen ajaksi tukkiin suuret alaoksat kannattelemaan sitä irti maasta. Karsi pienet oksat yhdellä leikkauksella. Jännittyneenä olevat oksat tulee katkaista alhaalta ylöspäin, jotta ketjusaha ei juutu oksaan kuvan B14 mukaisesti. Karsi oksat vastakkaiselta puolelta niin, että puun runko on sinun ja sahan välissä. Älä koskaan sahatessasi pidä sahaa jalkojesi välissä tai asetu oksan ympärille hajareisin.

Sahapukilla leikkaaminen Varoitus! Käyttäjien kannattaa harjoitella leikkaamista ensin sahapukilla. Kaadetun puun leikkaaminen tai sahaaminen pölkyiksi. Sahaustapa määräytyy tukin tuennan perusteella. Käytä sahapukia aina, kun mahdollista (ks. kuva B15).

- ◆ Aloita leikkaaminen aina ketjun käydessä täydellä nopeudella.
- ◆ Aseta ketjusahan alapiikki alustavan leikkauksen taakse kuvan B16 mukaisesti.
- ◆ Käynnistä ketjusaha, kierrä ketjuja ja laippaa alaspäin puussa käyttäen piikkiä saranana.
- ◆ Kun ketjusaha on 45 asteen kulmassa, tasaa ketjusaha uudelleen ja toista vaiheet, kunnes leikkaus on suoritettu kokonaan.
- ◆ Kun puuta tuetaan sen koko pituudelta, suorita leikkaus yläosasta (yläpukki) välttämättä kuitenkin maan leikkaamista, muutoin saha tylsyy nopeasti.

- ◆ Kuva B17 - Yhdeltä puolelta tuettuna. Leikkaa ensin 1/3 halkaisijasta alapuolelta (alapukki). Leikkaa sitten lopullisesti yläpuolelta ensimmäiseen leikkaukseen saakka.
- ◆ Kuva B18 - Molemmilta puoliin tuettuna. Leikkaa ensin 1/3 yläpukin yläosasta alaspäin. Leikkaa sitten lopullisesti alapuolelta alempi 2/3 ensimmäiseen leikkaukseen saakka.
- ◆ Jos alusta on kalteva, seisoo aina rungon ylärinteessä. Lopullista leikkausta suorittaessa täydellinen hallinta voidaan säilyttää vähentämällä leikkauksipainetta leikkauksen pään lähellä vapauttamalla otetta ketjusahan kahvoista. Älä anna ketjun koskettaa maahan. Kun leikkaus on suoritettu, odota, että sahan ketju pysähtyy ennen ketjusahan siirtämistä. Sammuta aina moottori ennen siirtymistä leikkaukselta toiseen.

Leikkaaminen ja karsiminen pidennetyssä/tankotilassa

Varoitus! Älä koskaan seisoo suoraan leikattavan oksan alla. Pysyttele poissa putoavien oksien alta.

- ◆ Älä koskaan seisoo tikapuilla (kuva B19) tai muilla epävakailta telineillä varrellista sahaa käyttäessä. Vältä aina asentoja, joissa voit menettää tasapainon ja jotka voivat johtaa vakaviin henkilövahinkoihin.
- ◆ Pidä muut henkilöt vähintään 15 m etäisyydellä työalueesta. Keskitymiskyvyn herpaantuminen voi aiheuttaa hallinnan menettämisen (kuva B20).
- ◆ Kuolemanvaarallisen sähköiskun vaara. Ei saa käyttää 15 m etäisyydellä yläpuolella olevista sähkölinjoista. Tarkista aina ympärillä oleva alue piilossa olevien sähkölinjojen (kuva B21) varalta.
- ◆ Älä vie varrellisen sahan kytkinkahvaa olkapään yläpuolelle.

Käyttöasento (kuva B22)

Käytä aina seuraavia:

- Suojakypärä.
- Suojalasit.
- Suojakäsineet.
- Hihna.
- Ketjusahan housut.
- Teräksellä vahvistetut jalkineet.

Varoitus! Puiden karsiminen:

- ◆ Varo takaiskua, sillä se voi johtaa vakaviin henkilövahinkoihin tai kuolemanvaaraan. Katso varoitusmerkit osiosta "TAKAISKU".
- ◆ Älä kurkottele. Varmista hyvä jalansija. Pidä jalat erillään. Jaa paino tasaisesti molemmille jaloille.
- ◆ Pitele varrellista sahaa molemmilla käsillä kuvan B22 mukaisesti. Pidä lujasti kiinni. Peukalon ja sormien on oltava varrellisen sahan kahvan ja tangon ympärillä.

- Älä koskaan käytä laitetta puussa, epämiellyttävässä asennossa, tikapuilla tai muilla epävakailla alustoilla. Varrellisen sahan hallinnanmenetys voi johtaa vakaviin henkilövahinkoihin.

Puun leikkaaminen (kuva B23)

- Varmista ennen leikkaamista, että varrellinen saha käy täydellä nopeudella. Aloita leikkaaminen asettamalla liikkuva ketju oksaa vasten. Pidä varrellisesta sahasta kiinni tukevasti molemmin käsin, jotta se ei pääse ponnahtelemaan tai liukumaan (liukumaan sivusuunnassa).
- Leikkaa ensin 150 mm päässä puunrungosta oksan alapuolelta. Käytä tähän sahaukseen laipan yläpintaa. Ohjaa varrellista sahaa kevyellä paineella ja leikkaa 1/3 oksan halkaisijasta. Leikkaa lopullisesti yläpuolelta kuvan B23 mukaisesti. Älä kohdista varrelliseen sahaan voimaa. Muutoin moottori ylikuumentuu ja se voi palaa. Sopivaa sähkötyökälyä käyttäen työskentelet paremmin ja turvallisemmin tehoalueella, jolle sähkötyökäly on tarkoitettu.

Huomautus: Jos yrität leikata paksuja oksia alapuolelta, oksa painuu ja aiheuttaa sahaketjun kiinnijuuttumisen leikkauskohtaan. Jos yrität leikata paksuja oksia yläpuolelta tekemättä matalaa alaleikkausta, oksa hajoaa ja siitä irtoaa kuorta.

- Poista varrellinen saha katkaisukohdasta moottorin käydessä täydellä nopeudella. Sammuta varrellinen saha vapauttamalla virtakytkin. Varmista, että ketju on pysähtynyt ennen varrellisen sahan asettamista maahan.

Ketju ja laippa

Joidenkin käyttötuntien jälkeen ketjupyörän suojus on irrotettava, laippa ja ketju on puhdistettava huolellisesti pehmeällä harjalla. Varmista, että laipan voitelureikä on puhdas. Tylsä ketjuja vaihtaessa terävään ketjuun on hyvä harjoitella laipan kääntämistä alhaalta ylöspäin.

Sahaketjun teroittaminen

Huomautus: Leikkuuterät tylsyvät heti, jos ne osuvat maahan tai naulaan sahattaessa. Ketjusahan suorituskyvyn maksimoimiseksi teräketjun hampaat on pidettävä terävinä. Noudata seuraavia ohjeita sahaketjun teroittamiseksi:

- Käytä 4,5 mm:n viilaa ja viilan pidikettä tai viilaohjainta ketjun teroittamiseksi. Täten varmistat, että teroituskulma on virheetön.
- Aseta viilan pidike tasaisesti ylälevyyn ja leikkurin syvyysmittariin.
- Kuva B24 - Säilytä ylälevyn (11a) viilauskulmassa 30° viilanohjaimessa samansuuntaisesti ketjuun nähden (viila 60° kulmassa ketjusta sivulta katsottuna).
- Teroita leikkurit ensin ketjun toisella puolella. Viilaa kunkin

leikkurin sisäpuolelta ulkopuolelle. Käännä saha sen jälkeen toisinpäin ja toista toimenpide ketjun toisella puolella olevien leikkaimien kohdalla.

Huomautus: Viilaa hampaiden yläosat (ketjun liitoksen osa leikkurin edessä) tasaisella viilalla niin, että ne ovat noin 0,635 mm leikkaimien kärkien alla kuvan B25 mukaisesti.

- Kuva B26 - Varmista, että kaikki leikkaimet ovat samanpituisia.
- Jos ylälevyjen tai sivulevyjen kromipinnassa on vaurioita, viilaa, kunnes ne on poistettu.

Huomautus: Viilauksen jälkeen leikkain on terävä, noudata erityistä varovaisuutta.

Huomautus: Jokaisella ketjun teroituskerralla ketjun takaiskuominaisuudet heikentyvät, erityistä varovaisuutta on täten noudatettava. Ketju on suositeltavaa teroittaa korkeintaan neljä kertaa.

Vianetsintä

Ongelma	Mahdollinen syy	Mahdollinen ratkaisu
Laitte ei käynnisty.	Akkua ei ole asennettu oikein. Akkua ei ole latautunut. Sisäosat ovat liian kuumia. Lisäosaa tai pidennystankoa ei ole kiinnitetty perustaan.	Tarkista akun asennus Tarkista akun latausvaatimukset. Anna laitteen jäähtyä. Varmista, että lisäosa on hyvin paikoillaan ja lukittuna paikoilleen pidennystankoon. Varmista, että pidennystanko on hyvin paikoillaan ja lukittuna paikoilleen perustaan.
Akkua ei lataudu.	Akkua ei ole asetettu laturiin. Laturia ei ole kytketty pistorasiaan. Ympäristölämpötila on liian korkea tai liian alhainen.	Työnnä akku laturiin, kunnes LED-merkkivalo syttyy. Kytke laturi pistorasiaan. Katso lisätietoa osiosta "Tärkeitä huomautuksia lataamiseen". Siirrä laturi ja akku ympäristöön, jonka lämpötila on yli 4,5 °C ja alle +40,5 °C.
Laitte sammuu äkkinäisesti.	Akun maksimilämpötila on saavutettu. Ei virtaa. (Akun maksimaalista käyttöikää varten akku sammuu tarkoituksella äkkinäisesti virran loppuessa).	Anna akun jäähtyä. Aseta laturiin ja anna latautua.

Huolto

BLACK+DECKER -laitteesi on suunniteltu toimimaan mahdollisimman pitkään mahdollisimman vähällä huollolla. Oikea käsittely ja säännöllinen puhdistus varmistavat ongelmattoman toiminnan.

- Puhdista laite säännöllisesti kostealla rievulla. Älä käytä hankaavia tai liuotinpohjaisia puhdistusaineita. Älä päästä laitteen sisään nestettä äläkä upota sitä nesteeseen edes osittain.

Ympäristönsuojelu

 Toimita tämä laite erillisröykäykseen. Tällä symbolilla merkityjä tuotteita ja akkuja ei saa hävittää tavallisen kotitalousjätteen mukana.

Tuotteissa ja akuissa on materiaaleja, jotka voidaan ottaa talteen tai kierrättää uudelleen käyttöä varten.

Kierrätä sähkölaitteet ja akut paikallisten määräyksien mukaan.

Lisätietoa on saatavilla osoitteessa www.2helpU.com

Tekniset tiedot

BCASK61D (H1)		
BCASC61B (H1) - Ketjusaha.		
Syöttöjännite	V _{DC}	18
Kuormittamaton nopeus	m/s kierr./min	Ketjun nopeus = 3,8 Ketjupyörä = 2000
Akku		90617054
Jännite	V _{DC}	18
Teho	Ah	2
Tyyppi		Li-Ion
Laturi		90634971
Tulojännite	V _{AC}	230
Virta	A	1
Arvioitu latausaika	min	120
Äänenpainetaso, määritetty EN 60745-standardin mukaan:		
Ketjusahan äänenpaine (L _{WA}) 83 dB(A), epävarmuus (K) 3 dB(A) Ketjusahan ääniteho (L _{WA}) 94 dB(A), epävarmuus (K) 1,9 dB(A)		
Varrellisen leikkurin äänenpaine (L _{WA}) 82,5 dB(A), epävarmuus (K) 4 dB(A) Varrellisen leikkurin ääniteho (L _{WA}) 92,9 dB(A), epävarmuus (K) 2,5 dB(A)		
Tärinän kokonaisarvot (vektorisumma) standardin EN 60745 mukaisesti:		
Ketjusaha (a _v) 2,3 m/s ² , epävarmuus (K) 1,5 m/s ²		
Varrellinen leikkuri (a _v) 2,5 m/s ² , epävarmuus (K) 1,5 m/s ²		

EY-vaatimustenmukaisuusvakuutus KONEDIREKTIIVI ULKOILMAMELUDIREKTIIVI



BCASK61D SEASONMASTER™

Langaton 2-in-1-moinityökälyjärjestelmä

Black & Decker ilmoittaa, että Tekniset tiedot -kohdassa kuvatuut tuotteet täyttävät seuraavien direktiivien vaatimukset:

ketjusaha: EN 60745-1:2009+A11:2010,
EN 60745-2-13:2009+A1:2010,

Varrellinen leikkuri: EN 60745-1:2009+A11:2010;
EN ISO 11680-1:2011

Nämä tuotteet täyttävät myös direktiivien
2006/42/EY, 2014/30/EU ja 2011/65/EU vaatimukset.

2000/14/EC, Ketjusaha, varrellinen leikkuri, Liite V
Mitattu äänitehotaso (L_{WA}) 94 dB(A)
Epävarmuus (K) 1,9 dB(A)
Taattu ääniteho (L_{WA}) 96 dB(A)

Lisätietoja saa ottamalla yhteyden Black & Deckeriin seuraavassa osoitteessa. Tiedot ovat myös käyttöohjeen takakannessa.

Allekirjoittanut vastaa teknisten tietojen kokoamisesta tehden tämän ilmoituksen Black & Deckerin puolesta.

R. Laverick
Teknisen osaston johtaja
Black & Decker Europe, 210 Bath Road, Slough,
Berkshire, SL1 3YD
United Kingdom
02.08.2018

Takuu

Black & Decker on vakuuttanut tuotteidensa korkeasta laadusta ja tarjoaa kuluttajille 24 kuukauden takuun, joka astuu voimaan ostopäivänä. Takuu on lisäys kuluttajan laillisiin oikeuksiin eikä vaikuta niihin.

Tämä takuu on voimassa kaikissa EU- ja ETA-maissa. Edellytyksenä takuun saamiselle on, että vaade täyttää Black & Deckerin ehdot ja että ostaja toimittaa ostotosiitteen jälleennyjälle tai valtuutetulle huoltoilikeelle. Black & Deckerin kahden vuoden takuun ehdot ja lähimmän valtuutetun korjauspalvelun yhteystiedot ovat saatavilla osoitteessa www.2helpU.com tai ottamalla yhteyttä paikalliseen Black & Deckerin toimipisteeseen tässä ohjekirjassa ilmoitettuihin osoitteisiin.

Käy verkkosivullamme osoitteessa www.blackanddecker.co.uk ja rekisteröi uusi Black & Decker -tuotteesi saadaksesi tietoa uusista tuotteista ja erikoistarjouksista.

Προβλεπόμενη χρήση

Το 2 σε 1 πολυεργαλείο μπαταρίας BLACK+DECKER BCASK61D SEASONMASTER™ έχει σχεδιαστεί για απομάκρυνση φύλλων, κλάδεμα και υλοτόμηση δένδρων και κούτσουρων, κούρεμα φυτικών φρακτών, θάμνων και βάλτων και κούρεμα και φινιρίσμα άκρων γκαζόν και κοπή γρασιδιού σε περιορισμένους χώρους. Αυτό το εργαλείο προορίζεται μόνο για καταναλωτική χρήση.

Οδηγίες ασφαλείας**Γενικές προειδοποιήσεις ασφαλείας για ηλεκτρικά εργαλεία**

Προειδοποίηση! Διαβάστε όλες τις προειδοποιήσεις ασφαλείας και όλες τις οδηγίες. Η μη τήρηση των παρακάτω προειδοποιήσεων και οδηγιών μπορεί να προκαλέσει ηλεκτροπληξία, πυρκαγιά και/ή σοβαρές σωματικές βλάβες.

Φυλάξτε όλες τις προειδοποιήσεις και τις οδηγίες για μελλοντική αναφορά. Ο όρος "ηλεκτρικό εργαλείο" που χρησιμοποιείται σε όλες τις παρακάτω προειδοποιήσεις, αναφέρεται είτε σε εργαλείο που λειτουργεί με ρεύμα δικτύου (ρεύματος - με καλώδιο) είτε σε εργαλείο που λειτουργεί με μπαταρία (μπαταρίας - χωρίς καλώδιο).

1. Ασφάλεια χώρου εργασίας

- α. Διατηρείτε το χώρο εργασίας καθαρό και καλά φωτισμένο.** Οι ατακτοποιητοί ή σκοτεινοί χώροι γίνονται αιτίες ατυχημάτων.
- β. Μη χρησιμοποιείτε ηλεκτρικά εργαλεία σε περιβάλλον όπου υπάρχει κίνδυνος έκρηξης, όπως με παρουσία εύφλεκτων υγρών, αερίων ή σκόνης.** Τα ηλεκτρικά εργαλεία παράγουν σπινθήρες που μπορεί να προκαλέσουν ανάφλεξη της σκόνης ή των αναθυμιάσεων.
- γ. Όταν χρησιμοποιείτε ηλεκτρικό εργαλείο, κρατάτε μακριά τα παιδιά και άλλα άτομα.** Παράγοντες που αποσπούν την προσοχή μπορεί να σας κάνουν να χάσετε τον έλεγχο.

2. Ασφαλής χρήση ηλεκτρικού ρεύματος

- α. Τα φως των ηλεκτρικών εργαλείων πρέπει να ταιριάζουν στην πρίζα. Σε καμία περίπτωση μην τροποποιήσετε το φως, με κανένα τρόπο. Μη χρησιμοποιείτε φως προσαρμογής με γειωμένα ηλεκτρικά εργαλεία.** Τα φως που δεν έχουν υποστεί τροποποιήσεις και οι κατάλληλες πρίζες μειώνουν τον κίνδυνο ηλεκτροπληξίας.
- β. Αποφεύγετε την επαφή του σώματός σας με γειωμένες επιφάνειες, όπως σωλήνες, καλοριφέρ, κουζίνες και ψυγεία.** Υπάρχει αυξημένος κίνδυνος ηλεκτροπληξίας αν το σώμα σας είναι γειωμένο.

- γ. Μην εκθέτετε τα ηλεκτρικά εργαλεία σε βροχή ή υγρασία.** Η δειξοδυσση νερού σε ένα ηλεκτρικό εργαλείο αυξάνει τον κίνδυνο ηλεκτροπληξίας.
- δ. Μην κακομεταχειρίζεστε το καλώδιο. Ποτέ μη χρησιμοποιείτε το καλώδιο για να μεταφέρετε το ηλεκτρικό εργαλείο, να το τραβήξετε ή να το αποσυνδέσετε από την πρίζα. Κρατάτε το καλώδιο μακριά από θερμότητα, λάδια, αιχμηρά άκρα ή κινούμενα μέρη.** Τα καλώδια που έχουν υποστεί ζημιά ή είναι μπερδεμένα αυξάνουν τον κίνδυνο ηλεκτροπληξίας.
- ε. Όταν χρησιμοποιείτε ηλεκτρικό εργαλείο σε εξωτερικούς χώρους, να χρησιμοποιείτε πάντοτε καλώδιο επέκτασης κατάλληλο για εργασία σε εξωτερικούς χώρους.** Η χρήση καλωδίου κατάλληλου για εργασία σε εξωτερικούς χώρους μειώνει τον κίνδυνο ηλεκτροπληξίας.
- στ. Εάν είναι αναπόφευκτη η χρήση ενός ηλεκτρικού εργαλείου σε συνθήκες υγρασίας, χρησιμοποιήστε μια διάταξη προστασίας από ρεύμα διαρροής (RCD).** Η χρήση μιας διάταξης RCD μειώνει τον κίνδυνο ηλεκτροπληξίας.

3. Προσωπική ασφάλεια

- α. Όταν χρησιμοποιείτε ηλεκτρικό εργαλείο, να είστε σε εγρήγορση, να συγκεντρώνετε στην εργασία που κάνετε και να επιστρατεύετε την κοινή λογική. Μη χρησιμοποιείτε ηλεκτρικό εργαλείο όταν είστε κουρασμένος/ή υπό την επήρεια ναρκωτικών, οινοπνεύματος ή φαρμακευτικής αγωγής.** Μια στιγμή απροσεξίας κατά τη χρήση ηλεκτρικών εργαλείων μπορεί να προκαλέσει σοβαρό τραυματισμό.
- β. Να χρησιμοποιείτε ατομικό εξοπλισμό προστασίας. Πάντα φοράτε προστασία ματιών.** Ο εξοπλισμός προστασίας, όπως μάσκα κατά της σκόνης, αντιολισθητικά παπούτσια ασφαλείας, κράνος ή προστασία ακοής, όταν χρησιμοποιείται για τις κατάλληλες συνθήκες, θα μειώσει τους τραυματισμούς και τις σωματικές βλάβες.
- γ. Αποτρέψτε την ακούσια ενεργοποίηση. Βεβαιωθείτε ότι ο διακόπτης βρίσκεται στη θέση απενεργοποίησης, πριν συνδέσετε το εργαλείο στην πηγή ρεύματος και/ή τοποθετήσετε το πακέτο μπαταρίας, καθώς και πριν πάρετε στα χέρια σας ή μεταφέρετε το εργαλείο.** Η μεταφορά ηλεκτρικών εργαλείων με το δάχτυλο πάνω στο διακόπτη ή η σύνδεση στο ρεύμα ηλεκτρικών εργαλείων με το διακόπτη στη θέση ενεργοποίησης, ενέχει κινδύνους ατυχημάτων.
- δ. Πριν θέσετε το ηλεκτρικό εργαλείο σε λειτουργία, αφαιρέστε τυχόν εργαλεία ή κλειδιά ρύθμισης.** Εάν αφήσετε ένα εργαλείο ή κλειδί πάνω σε κάποιο περιστρεφόμενο εξάρτημα του ηλεκτρικού εργαλείου, μπορεί να προκληθούν τραυματισμοί.

- ε. Μην τεντώνετε υπερβολικά. Διατηρείτε πάντα σταθερή στήριξη στα πόδια σας και καλή ισορροπία.** Έτσι μπορείτε να έχετε καλύτερο έλεγχο του ηλεκτρικού εργαλείου σε μη αναμενόμενες καταστάσεις.
- στ. Φοράτε κατάλληλη ενδυμασία εργασίας. Μη φοράτε φαρδιά ρούχα ούτε κοσμήματα. Κρατάτε τα μαλλιά, τα ρούχα και τα γάντια σας μακριά από κινούμενα μέρη.** Τα χαλαρά ρούχα, τα κοσμήματα και τα μακριά μαλλιά μπορούν να πιαστούν σε κινούμενα μέρη.
- ζ. Αν παρέχονται διατάξεις για τη σύνδεση συστημάτων απομάκρυνσης και συλλογής της σκόνης, βεβαιωθείτε ότι αυτές είναι συνδεδεμένες και χρησιμοποιούνται σωστά.** Η χρήση διατάξεων συλλογής της σκόνης μπορεί να μειώσει τους κινδύνους που προέρχονται από τη σκόνη.
- η. Μην αφήνετε την εξοικείωση που έχετε αποκτήσει από τη συχνή χρήση εργαλείων να σας επιτρέψει να εφησυχάσετε ώστε να αγνοείτε τις αρχές ασφαλούς χρήσης των εργαλείων.** Μια απρόσεκτη ενέργεια μπορεί να προκαλέσει βαρύ τραυματισμό μέσα σε κλάσματα του δευτερολέπτου.

4. Χρήση και φροντίδα ηλεκτρικών εργαλείων

- α. Μην υπερφορτώνετε το ηλεκτρικό εργαλείο. Χρησιμοποιείτε το σωστό ηλεκτρικό εργαλείο για την εφαρμογή σας.** Το σωστό ηλεκτρικό εργαλείο θα εκτελέσει την εργασία καλύτερα και ασφαλέστερα, με την ένταση χρήσης για την οποία σχεδιάστηκε.
- β. Μη χρησιμοποιήσετε το ηλεκτρικό εργαλείο αν ο διακόπτης του δεν μπορεί να ενεργοποιηθεί και απενεργοποιηθεί.** Ένα ηλεκτρικό εργαλείο του οποίου η λειτουργία δεν μπορεί να ελεγχθεί με το διακόπτη είναι επικίνδυνο και πρέπει να επισκευαστεί.
- γ. Αποσυνδέστε το φως από την πηγή ρεύματος και/ή το πακέτο μπαταρίας από το ηλεκτρικό εργαλείο, πριν διεξαγάγετε οποιαδήποτε ρύθμιση, αλλαγή αξεσουάρ ή όταν πρόκειται να αποθηκεύσετε το ηλεκτρικό εργαλείο.** Τέτοια προληπτικά μέτρα ασφαλείας μειώνουν το κίνδυνο αθέλητης εκκίνησης του ηλεκτρικού εργαλείου.
- δ. Να φυλάσσετε μακριά από παιδιά τα ηλεκτρικά εργαλεία που δεν χρησιμοποιείτε. Μην αφήνετε να χρησιμοποιήσουν ηλεκτρικό εργαλείο άτομα που δεν είναι εξοικειωμένα με αυτό ή άτομα που δεν έχουν διαβάσει αυτές τις οδηγίες χρήσης.** Τα ηλεκτρικά εργαλεία είναι επικίνδυνα στα χέρια μη εκπαιδευμένων χρηστών.
- ε. Να συντηρείτε τα ηλεκτρικά εργαλεία. Ελέγχετε για προβλήματα ευθυγράμμισης ή για μάγκωμα των κινούμενων εξαρτημάτων, θραύση εξαρτημάτων, καθώς και για οποιοδήποτε άλλο πρόβλημα μπορεί να επηρεάσει τη λειτουργία των ηλεκτρικών εργαλείων. Αν το ηλεκτρικό εργαλείο έχει υποστεί ζημιά, φροντίστε να επισκευαστεί πριν το**

χρησιμοποιήσετε. Η ανεπαρκής συντήρηση των ηλεκτρικών εργαλείων αποτελεί αιτία πολλών ατυχημάτων.

- στ. Διατηρείτε τα κοπτικά εργαλεία κοφτερά και καθαρά.** Τα κοπτικά εργαλεία με κοφτερές κοπτικές αιχμές που συντηρούνται σωστά έχουν λιγότερες πιθανότητες να μαγκώσουν και ελέγχονται ευκολότερα.
 - ζ. Να χρησιμοποιείτε το ηλεκτρικό εργαλείο, τα αξεσουάρ και τις μύτες του εργαλείου κλπ. σύμφωνα με τις παρούσες οδηγίες, λαμβάνοντας υπόψη σας τις συνθήκες εργασίας και την εργασία που θέλετε να εκτελέσετε.** Η χρήση του ηλεκτρικού εργαλείου για εργασίες διαφορετικές από τις προβλεπόμενες θα μπορούσε να οδηγήσει σε επικίνδυνη κατάσταση.
 - η. Διατηρείτε τις λαβές και τις επιφάνειες κρατήματος στεγνές, καθαρές και απαλλαγμένες από λάδι και γράσο.** Οι ολισθηρές λαβές και επιφάνειες κρατήματος δεν επιτρέπουν τον ασφαλή χειρισμό και έλεγχο του εργαλείου σε μη αναμενόμενες καταστάσεις.
- 5. Χρήση και φροντίδα εργαλείων μπαταρίας**
 - α. Να επαναφορτίζετε μόνο με το φορτιστή που καθορίζει ο κατασκευαστής.** Ένας φορτιστής που είναι κατάλληλος για ένα τύπο πακέτου μπαταρίας μπορεί να δημιουργήσει κίνδυνο πυρκαγιάς όταν χρησιμοποιείται με άλλο πακέτο μπαταρίας.
 - β. Χρησιμοποιείτε τα ηλεκτρικά εργαλεία αποκλειστικά και μόνο με τα καθοριζόμενα πακέτα μπαταριών.** Η χρήση άλλων πακέτων μπαταριών μπορεί να προκαλέσει κίνδυνο τραυματισμού και πυρκαγιάς.
 - γ. Όταν το πακέτο μπαταρίας δεν χρησιμοποιείται, κρατάτε το μακριά από άλλα μεταλλικά αντικείμενα, όπως συνδετήρες, κέρματα, κλειδιά, καρφιά, βίδες ή άλλα μικρά μεταλλικά αντικείμενα που μπορούν να βραχυκυκλώσουν τους δύο ακροδέκτες του.** Αν βραχυκυκλωθούν οι ακροδέκτες της μπαταρίας, μπορεί να προκληθούν εγκαύματα ή πυρκαγιά.
 - δ. Αν οι μπαταρίες υποστούν κακομεταχείριση, μπορεί να διαρρεύσει υγρό. Αποφύγετε την επαφή. Αν κατά λάθος έρθετε σε επαφή, ξεπλύνετε με νερό. Σε περίπτωση που το υγρό έλθει σε επαφή με τα μάτια σας, ζητήστε επιπλέον και ιατρική βοήθεια.** Το υγρό που εξέρχεται από την μπαταρία μπορεί να προκαλέσει ερεθισμούς ή εγκαύματα.
 - ε. Μη χρησιμοποιήσετε πακέτο μπαταρίας ή εργαλείο που έχει υποστεί ζημιά ή τροποποίηση.** Οι μπαταρίες που έχουν υποστεί ζημιά ή τροποποίηση μπορεί να έχουν απρόβλεπτη συμπεριφορά, με αποτέλεσμα φωτιά, έκρηξη ή κίνδυνο τραυματισμού.
 - στ. Μην εκθέσετε ένα πακέτο μπαταρίας ή εργαλείο σε φωτιά ή υπερβολική θερμοκρασία.** Η έκθεση σε φωτιά ή σε θερμοκρασία πάνω από 130 °C μπορεί να προκαλέσει έκρηξη.

ζ. Τηρείτε όλες τις οδηγίες φόρτισης και μη φορτίζετε το πακέτο μπαταρίας ή το εργαλείο εκτός των ορίων θερμοκρασίας που ορίζονται στις προδιαγραφές. Η ακατάλληλη φόρτιση ή η φόρτιση σε θερμοκρασίες εκτός των προβλεπόμενων ορίων μπορεί να προξενήσει ζημιά στην μπαταρία και να αυξήσει τον κίνδυνο φωτιάς.

6. Σέρβις

α. Αναθέστε το σέρβις του ηλεκτρικού σας εργαλείου σε εξειδικευμένο τεχνικό επισκευών που χρησιμοποιεί μόνο γνήσια ανταλλακτικά. Έτσι θα εξασφαλίσετε τη διατήρηση της ασφάλειας του ηλεκτρικού εργαλείου.

Πρόσθετες προειδοποιήσεις ασφαλείας για ηλεκτρικά εργαλεία



Προειδοποίηση! Συμπληρωματικές προειδοποιήσεις ασφαλείας για τα αλυσοπρίονα.

- ◆ Κρατάτε όλα τα μέρη του σώματος μακριά από την αλυσίδα όταν το αλυσοπρίονο βρίσκεται σε λειτουργία. Πριν να θέσετε σε λειτουργία το αλυσοπρίονο, φροντίστε η αλυσίδα του πριονιού να μη βρίσκεται σε επαφή με οποιοδήποτε αντικείμενο. Μια στιγμιαία απροσεξία κατά το χειρισμό του αλυσοπρίονου μπορεί να οδηγήσει στην εμπλοκή του εργαλείου με τα ρούχα ή το σώμα σας.
- ◆ Πάντα να κρατάτε το αλυσοπρίονο με το δεξί χέρι στην πίσω χειρολαβή και το αριστερό σας στην μπροστινή χειρολαβή. Ποτέ δεν πρέπει να κρατάτε το αλυσοπρίονο με αντίθετη διάταξη χεριών γιατί αυξάνεται ο κίνδυνος προσωπικού τραυματισμού.
- ◆ Κρατάτε το ηλεκτρικό εργαλείο από τις μονωμένες επιφάνειες λαβής μόνο, διότι η αλυσίδα του πριονιού μπορεί να έρθει σε επαφή με κρυμμένα καλώδια. Οι αλυσίδες πριονιού που έρχονται σε επαφή με καλώδια υπό τάση μπορεί να καταστήσουν και τα εκτεθειμένα μεταλλικά μέρη του ηλεκτρικού εργαλείου ηλεκτροφόρα και να προκαλέσουν ηλεκτροπληξία στο χειριστή.
- ◆ Όταν χρησιμοποιείτε αυτό το εργαλείο, να φοράτε προστατευτικά γυαλιά και ωτοασπίδες. Συνιστάται η χρήση περαιτέρω προστατευτικού εξοπλισμού για το κεφάλι, τα χέρια και τα πόδια. Τα κατάλληλα προστατευτικά ρούχα μειώνουν τον κίνδυνο προσωπικού τραυματισμού από τα εκτοξευόμενα θραύσματα ή την τυχόν επαφή με την αλυσίδα.
- ◆ Μη λειτουργείτε το αλυσοπρίονο ανεβασμένος σε δέντρο. Η χρήση του αλυσοπρίονου ενώ βρίσκεστε πάνω σε δέντρο μπορεί να οδηγήσει σε προσωπικό τραυματισμό.
- ◆ Φροντίζετε να έχετε πάντοτε την κατάλληλη στάση και να λειτουργείτε το αλυσοπρίονο μόνο όταν

στέκεστε σε σταθερή, ασφαλή και επίπεδη επιφάνεια. Οι ολισθηρές ή ασταθείς επιφάνειες όπως οι σκάλες μπορούν να προκαλέσουν απώλεια της ισορροπίας ή του ελέγχου του αλυσοπρίονου.

- ◆ Κατά την κοπή ενός κλαδιού που έχει καμφθεί, προσέξτε το ενδεχόμενο επαναφοράς του. Όταν πάψει να ασκείται πίεση στις ίνες του ξύλου, το κλαδί που βρισκόταν σε κάμψη ενδέχεται να κτυπήσει το χειριστή ή/και το αλυσοπρίονο, με αποτέλεσμα την απώλεια του ελέγχου του.
- ◆ Να είστε ιδιαίτερα προσεκτικοί όταν κόβετε θάμνους και δενδρύλλια. Τα λεπτά υλικά μπορεί να πιαστούν στην αλυσίδα και να τιναχτούν προς εσάς ή να σας κάνουν να χάσετε την ισορροπία σας.
- ◆ Να μεταφέρετε το αλυσοπρίονο από τη μπροστινή λαβή με την αλυσίδα πριονιού στατημένη και σε απόσταση από το σώμα σας. Όταν αποθηκεύετε ή μετακινείτε το αλυσοπρίονο τοποθετείτε πάντα το κάλυμμα της μπάρας οδηγού. Ο σωστός χειρισμός του αλυσοπρίονου μειώνει την πιθανότητα τυχαιάς επαφής με την κινούμενη αλυσίδα.
- ◆ Ακολουθήστε τις σχετικές οδηγίες σε ότι αφορά τη λίπανση, το τέντωμα της αλυσίδας και την αλλαγή των εξαρτημάτων. Όταν μια αλυσίδα δεν έχει τανυστεί ή λιπανθεί σωστά, μπορεί να σπάσει ή να έχει αυξημένη πιθανότητα ανάδρασης (κλωστήματος).
- ◆ Φροντίστε οι λαβές να είναι στεγνές, καθαρές και χωρίς λάδια ή γράσα. Οι λερωμένες με γράσο ή λάδι λαβές γλιστρούν, με αποτέλεσμα την απώλεια του ελέγχου.
- ◆ Το εργαλείο προορίζεται αποκλειστικά για την κοπή ξύλου. Μη χρησιμοποιείτε το αλυσοπρίονο για εργασίες για τις οποίες δεν προορίζεται. Για παράδειγμα: μη χρησιμοποιείτε αυτό το αλυσοπρίονο για κοπή πλαστικών, ειδών τοιχοποιίας ή μη-ξύλινων δομικών υλικών. Η χρήση του αλυσοπρίονου για εργασίες πέρα από τις προβλεπόμενες μπορεί να δημιουργήσει επικίνδυνες καταστάσεις.

Αιτίες της ανάδρασης και αποτροπή της από το χρήστη

Μπορεί να παρατηρηθεί ανάδραση όταν η μύτη ή το άκρο της μπάρας οδηγού έρθει σε επαφή με ένα αντικείμενο ή όταν το ξύλο περισφίξει και μαγκώσει την αλυσίδα πριονιού μέσα στην τομή.

Η επαφή του άκρου με ένα αντικείμενο μπορεί σε ορισμένες περιπτώσεις να προκαλέσει απότομη αντίστροφη κίνηση, κλωτώντας την μπάρα οδηγού προς τα πάνω και προς τα πίσω προς το μέρος του χειριστή. Το μάγκωμα της αλυσίδας του εργαλείου κατά μήκος του πάνω μέρους της μπάρας οδηγού μπορεί να στρώξει την μπάρα οδηγού απότομα πίσω προς το μέρος του χειριστή. Μία από αυτές

τις αντιδράσεις μπορεί να σας κάνει να χάσετε τον έλεγχο του αλυσοπρίονου με κίνδυνο σοβαρού τραυματισμού. Μη βασίζεστε αποκλειστικά στις διατάξεις ασφαλείας που διαθέτει το αλυσοπρίονό σας. Ως χρήστης αλυσοπρίονου, θα πρέπει να παίρνετε ορισμένες προφυλάξεις για να αποφύγετε τα ατυχήματα και τους τραυματισμούς κατά τη διάρκεια των εργασιών κοπής που εκτελείτε.

Η ανάδραση είναι το αποτέλεσμα κακής χρήσης του εργαλείου και/ή λανθασμένων διαδικασιών ή συνθηκών χειρισμού και μπορεί να αποφευχθεί με τη λήψη κατάλληλων μέτρων προφύλαξης, όπως αναφέρονται πιο κάτω:

- ◆ Κρατάτε γερά το αλυσοπρίονο, με τους αντίχειρες και τα δάχτυλα να περικλείουν την λαβή του αλυσοπρίονου.
- ◆ Να κρατάτε το αλυσοπρίονο και με τα δυο σας χέρια και να δίνετε το στο σώμα και στους βραχιόνες σας μια θέση, στην οποία θα μπορέσετε να αντιμετωπίσετε τυχόν δυνάμεις ανάδρασης. Όταν έχουν ληφθεί κατάλληλα μέτρα προφύλαξης, ο χειριστής μπορεί να ελέγξει τις δυνάμεις ανάδρασης. Μην αφήνετε ελεύθερο το αλυσοπρίονο.
- ◆ Μην τεντώνετε υπερβολικά και μην κόβετε πάνω από το ύψος του ώμου σας. Αυτό βοηθάει στην αποφυγή της αθέλητης επαφής του άκρου με άλλο αντικείμενο και επιτρέπει τον καλύτερο έλεγχο του αλυσοπρίονου σε απρόοπτες καταστάσεις.
- ◆ Χρησιμοποιείτε αποκλειστικά ανταλλακτικές μπάρες οδηγού και αλυσίδες που καθορίζονται από τον κατασκευαστή. Ακατάλληλες ανταλλακτικές μπάρες οδηγού και αλυσίδες μπορεί να προκαλέσουν θραύση της αλυσίδας και/ή ανάδραση.
- ◆ Να ακολουθείτε πάντα τις οδηγίες του κατασκευαστή σχετικά με το ακόνισμα και τη συντήρηση της αλυσίδας πριονιού. Η μείωση του ύψους του ρυθμιστή βάθους κοπής μπορεί να οδηγήσει σε αυξημένη ανάδραση.
- ◆ Αν χτυπήσετε μέταλλο, τσιμέντο ή άλλο σκληρό υλικό που βρίσκεται κοντά στο ξύλο ή χωμένο μέσα στο ξύλο μπορεί να προκληθεί ανάδραση.
- ◆ Αν η αλυσίδα δεν είναι αιχμηρή ή αν είναι χαλαρή μπορεί να προκαλέσει ανάδραση.
- ◆ Μην επιχειρήσετε να εισάγετε το εργαλείο σε προηγούμενη τομή, γιατί θα μπορούσε να προκληθεί ανάδραση. Κάντε μια νέα κοπή κάθε φορά.
- ◆ Συνιστούμε θερμά σε όσους χρησιμοποιούν αλυσοπρίονο για πρώτη φορά να λαμβάνουν πρακτικές οδηγίες για τη χρήση και τον προστατευτικό εξοπλισμό του αλυσοπρίονου από έναν πεπειραμένο χρήστη. Θα πρέπει να γίνεται εξασκήση στην κοπή κορμών πάνω σε καβαλέτο ή ικρίωμα.

- ◆ Συνιστούμε όταν μεταφέρετε το αλυσοπρίονο, να αφαιρέτε τη μπαταρία και να βεβαιώνετε ότι η αλυσίδα πριονιού είναι στραμμένη προς τα πίσω.
- ◆ Συντηρείτε το αλυσοπρίονό σας όταν δεν το χρησιμοποιείτε. Όταν φυλάσσετε το αλυσοπρίονο σας για μεγάλο χρονικό διάστημα πρέπει να αφαιρέτε την αλυσίδα και την μπάρα οδηγού και να τα φυλάσσετε μέσα σε λάδι. Φυλάσσετε όλα τα εξαρτήματα του αλυσοπρίονου σε ένα ξηρό, ασφαλές μέρος μακριά από τα παιδιά.
- ◆ Συνιστούμε να αποστραγγίσετε το δοχείο λαδιού πριν από την φύλαξη.
- ◆ Βεβαιωθείτε ότι στηρίζετε καλά στα πόδια σας και προβλέψτε έναν ασφαλή δρόμο διαφυγής από το δέντρο ή τα κλαδιά που τυχόν θα πέσουν.
- ◆ Χρησιμοποιήστε σφήνες για να ελέγξετε καλύτερα την υλοτόμηση δένδρων και για να αποφύγετε το σφήνωμα της μπάρας οδηγού και του αλυσοπρίονου μέσα στην τομή.
- ◆ Φροντίδα της αλυσίδας του πριονιού. Διατηρείτε την αλυσίδα αιχμηρή και σφιχτή πάνω στην μπάρα οδηγού. Βεβαιωθείτε ότι η αλυσίδα και η μπάρα οδηγού είναι καθαρές και καλά λαδωμένες. Διατηρείτε τις λαβές στεγνές, καθαρές, χωρίς λάδι και γράσο.
- ◆ Βεβαιωθείτε πως υπάρχει κάποιος κοντά (αλλά σε απόσταση ασφαλείας) για την περίπτωση ατυχήματος.
- ◆ Αν για οποιονδήποτε λόγο πρέπει να αγγίξετε την αλυσίδα πριονιού, βεβαιωθείτε ότι το αλυσοπρίονο είναι αποσυνδεδεμένο από την μπαταρία.
- ◆ Ο θόρυβος που προκαλείται από το προϊόν αυτό μπορεί να ξεπεράσει τα 85 dB(A). Επομένως σας συνιστούμε να λαμβάνετε τα απαραίτητα μέτρα για την προστασία της ακοής σας.
- ◆ Κατά το χειρισμό του προϊόντος η μπάρα της αλυσίδας μπορεί να αποκτήσει υψηλή θερμοκρασία. Να κάνετε προσεκτικούς χειρισμούς.
- ◆ Κρατάτε τα καλώδια επέκτασης μακριά από στοιχεία κοπής.



Προειδοποίηση! Συμπληρωματικές οδηγίες ασφαλείας για τα κλαδευτήρια με μακριά λαβή

Η ενδεδειγμένη χρήση περιγράφεται σε αυτό το εγχειρίδιο οδηγιών. Μη χρησιμοποιείτε το εργαλείο για εργασίες για τις οποίες δεν προορίζεται, για παράδειγμα μην το χρησιμοποιείτε για την κοπή δέντρων. Η χρήση οποιουδήποτε αξεσουάρ ή προσαρτήματος ή η εκτέλεση οποιασδήποτε εργασίας με αυτό το εργαλείο η οποία δε συστήνεται στο παρόν εγχειρίδιο οδηγιών, ενδέχεται να εγκυμονεί κίνδυνο τραυματισμού.

- ♦ **Κρατήστε το ηλεκτρικό εργαλείο από τις μονωμένες λαβές, όταν εκτελείτε μία εργασία όπου το εξάρτημα κοπής μπορεί να έρθει σε επαφή με κρυμμένα καλώδια ή με το ίδιο του το καλώδιο.** Εάν το εξάρτημα κοπής έρθει σε επαφή με ηλεκτροφόρο καλώδιο, μπορεί να κάνει τα μεταλλικά μέρη του ηλεκτρικού εργαλείου επίσης ηλεκτροφόρα και να προκαλέσει ηλεκτροπληξία στο χειριστή.
- ♦ Φοράτε εφαρμοστά και προστατευτικά ρούχα, όπως κράνος ασφαλείας με προστατευτικά γυαλιά, ωαποπίδες, αντιολισθητικά παπούτσια ασφαλείας, προστατευτική φόρμα εργασίας και ανθεκτικά δερμάτινα γάντια.
- ♦ Να στέκεστε πάντα μακριά από την κατεύθυνση πτώσης των κλαδιών.
- ♦ Η ασφαλής απόσταση ενός προς κοπή κλαδιού από άτομα, κτίρια ή άλλα αντικείμενα ισούται τουλάχιστον με 2 1/2 φορές το μήκος του κλαδιού. Οποιοδήποτε άτομο, κτίριο ή αντικείμενο που βρίσκεται σε μικρότερη απόσταση κινδυνεύει να πληγεί από το κλαδί που θα πέσει.
- ♦ Σχεδιάστε μια ασφαλή διαφυγή από τα κλαδιά καθώς πέφτουν. Βεβαιωθείτε ότι στη διαδρομή απομάκρυνσης δε θα υπάρχουν εμπόδια που θα καθιστούσαν αδύνατη ή θα δυσκόλευαν την κίνηση. Έχετε υπόψη ότι το υγρό γρασίδι και ο φλοιός δέντρου που έχει κοπεί πρόσφατα είναι ολισθηρά.
- ♦ Βεβαιωθείτε πως υπάρχει κάποιος κοντά (αλλά σε απόσταση ασφαλείας) για την περίπτωση ατυχήματος.
- ♦ Μη χρησιμοποιείτε το εργαλείο ενώ βρίσκεστε επάνω σε δέντρο, σε σκάλα ή σε οποιοδήποτε άλλη ασταθή επιφάνεια.
- ♦ Φροντίζετε να έχετε πάντοτε την κατάλληλη στάση και να διατηρείτε την ισορροπία σας.
- ♦ Κρατάτε σταθερά το εργαλείο, και με τα δύο χέρια, όταν το μοτέρ βρίσκεται σε λειτουργία.
- ♦ Μη επιτρέψετε να έλθει σε επαφή η κινούμενη αλυσίδα με οποιοδήποτε αντικείμενο στο άκρο της ράβδου οδήγησης.
- ♦ Ξεκινήστε την κοπή κάποιου αντικείμενου μόνο εφόσον η αλυσίδα κινείται με τη μέγιστη ταχύτητα.
- ♦ Μη προσπαθήστε να το εισάγετε σε παλιότερη κοπή. Κάνετε πάντα μια νέα κοπή.
- ♦ Προσέχετε για τυχόν κλαδιά που μετακινούνται ή για άλλες δυνάμεις που θα μπορούσαν να κλείσουν μια τομή και να μαγκώσουν την αλυσίδα ή να πέσουν σε αυτήν.
- ♦ Μη επιχειρείτε να κόψετε κάποιο κλαδί η διάμετρος του οποίου υπερβαίνει το μήκος κοπής του εργαλείου.
- ♦ Αφαιρείτε πάντα την μπαταρία από το εργαλείο και τοποθετείτε το κάλυμμα της αλυσίδας επάνω στην αλυσίδα κατά τη μεταφορά ή αποθήκευση του εργαλείου.
- ♦ Διατηρείτε την αλυσίδα του πριονιού αιχμηρή και στη σωστή τάση. Να ελέγχετε τακτικά την τάση.

- ♦ Πριν από την εκτέλεση εργασιών ρύθμισης, σέρβις ή συντήρησης, απενεργοποιείτε το εργαλείο, αφήνετε την αλυσίδα να σταματήσει εντελώς και αφαιρείτε την μπαταρία από το εργαλείο.
- ♦ Χρησιμοποιείτε μόνο γνήσια ανταλλακτικά και αξεσουάρ.
- ♦ Μεταφέρετε το κλαδευτήρι με μακριά λαβή κρατώντας το από τη λαβή, με τη λεπίδα κοπής σταματημένη. Κατά τη μεταφορά ή αποθήκευση του κλαδευτηριού με μακριά λαβή να τοποθετείτε πάντα το κάλυμμα του μηχανισμού κοπής και να το αποσυναρμολογείτε στα μέρη που το αποτελούν. Ο σωστός χειρισμός του κλαδευτηριού με μακριά λαβή θα περιορίσει το ενδεχόμενο δικού σας τραυματισμού ή άλλων.

Ασφάλεια τρίτων

- ♦ Αυτό το εργαλείο δεν προορίζεται για χρήση από άτομα (στα οποία περιλαμβάνονται και τα παιδιά) με μειωμένες σωματικές, αντιληπτικές ή διανοητικές ικανότητες ή από άτομα χωρίς εμπειρία και γνώσεις, παρά μόνο εφόσον αυτά επιτηρούνται ή τους έχουν δοθεί οδηγίες σχετικά με τη χρήση του εργαλείου από άτομο υπεύθυνο για την ασφάλειά τους.
- ♦ Τα παιδιά πρέπει να επιτηρούνται, ώστε να διασφαλίζεται ότι δεν παίζουν με τη συσκευή.

Υπολειπόμενοι κίνδυνοι

Κατά τη χρήση του εργαλείου μπορεί να δημιουργηθούν πρόσθετοι υπολειπόμενοι κίνδυνοι, οι οποίοι ενδέχεται να μη συμπεριλαμβάνονται στις προειδοποιήσεις ασφαλείας που εσωκλείονται. Αυτοί οι κίνδυνοι μπορεί να προκληθούν από κακή χρήση, παρατεταμένη χρήση κλπ. Παρά την εφαρμογή των σχετικών κανονισμών ασφαλείας και τη χρήση διατάξεων ασφαλείας, ορισμένοι υπολειπόμενοι κίνδυνοι δεν είναι δυνατόν να αποφευχθούν. Σε αυτούς περιλαμβάνονται:

- ♦ Τραυματισμοί από επαφή με περιστρεφόμενα/κινούμενα μέρη.
- ♦ Τραυματισμοί κατά την αλλαγή οποιωνδήποτε εξαρτημάτων, λαμών ή αξεσουάρ.
- ♦ Σωματικές βλάβες από παρατεταμένη χρήση του εργαλείου. Όταν χρησιμοποιείτε οποιοδήποτε εργαλείο για παρατεταμένα χρονικά διαστήματα, μην παραλείπετε με κανένα τρόπο να κάνετε τακτικά διαλείμματα.
- ♦ Βλάβη της ακοής.
- ♦ Κίνδυνοι για την υγεία λόγω εισπνοής σκόνης που αναπτύσσεται κατά τη χρήση του εργαλείου σας (παράδειγμα: εργασία με ξύλο, ειδικά βελανιδιά, οξιά και MDF.)

Κραδασμοί

Η δηλωμένη τιμή εκπομπής κραδασμών που αναφέρεται στα τεχνικά χαρακτηριστικά και στη δήλωση συμμόρφωσης έχει μετρηθεί σύμφωνα με τυποποιημένη μέθοδο δοκιμής

που προβλέπεται από το πρότυπο EN 60745 και μπορεί να χρησιμοποιηθεί για τη σύγκριση ενός εργαλείου με ένα άλλο. Η δηλωμένη τιμή εκπομπής κραδασμών μπορεί επίσης να χρησιμοποιηθεί σε έναν προκαταρκτικό προσδιορισμό της έκθεσης σε κραδασμούς.

Προειδοποίηση! Στην πράξη, η τιμή εκπομπής κραδασμών κατά την χρήση του ηλεκτρικού εργαλείου μπορεί να διαφέρει από την τιμή που δηλώθηκε, ανάλογα με τον τρόπο που χρησιμοποιείται το εργαλείο. Το επίπεδο κραδασμών μπορεί να αυξηθεί πάνω από το επίπεδο που έχει δηλωθεί.

Κατά τον προσδιορισμό της έκθεσης σε κραδασμούς για τον καθορισμό των απαιτούμενων μέτρων ασφαλείας σύμφωνα με την οδηγία 2002/44/EK για την προστασία προσώπων που χρησιμοποιούν συχνά ηλεκτρικά εργαλεία στην εργασία τους, μια προσεγγιστική εκτίμηση της έκθεσης σε κραδασμούς πρέπει να λαμβάνει υπόψη τις πραγματικές συνθήκες χρήσης και τον τρόπο χρήσης του εργαλείου, συμπεριλαμβανομένων και όλων των επιμέρους τμημάτων του κύκλου εργασίας, όπως τα χρονικά διαστήματα που το εργαλείο ήταν εκτός λειτουργίας και τα διαστήματα λειτουργίας χωρίς φορτίο, επιπλέον του χρόνου πίεσης της σκανδάλης.

Ετικέτες πάνω στο εργαλείο

Το εργαλείο φέρει τα παρακάτω εικονογράμματα μαζί με τον κωδικό ημερομηνίας:



Προειδοποίηση! Για να μειωθεί ο κίνδυνος τραυματισμού, ο χρήστης πρέπει να διαβάσει το εγχειρίδιο οδηγιών.



Φοράτε προστασία ακοής και ματιών



Φοράτε γάντια



Φοράτε κράνος



Πάντα να αφαιρείτε την μπαταρία από τη συσκευή πριν από οποιαδήποτε εργασία καθαρισμού ή συντήρησης.



Μην εκθέτετε τη συσκευή σε βροχή ή υψηλά επίπεδα υγρασίας.



Να φοράτε πάντα αντιολισθητικά υποδήματα.



Προσέχετε για τυχόν αντικείμενα που πέφτουν.



Κίνδυνος ηλεκτροπληξίας. Κρατηθείτε τουλάχιστον 10m μακριά από υπερκείμενα καλώδια.



Για να εξασφαλίσετε τη συνεχή ασφαλή λειτουργία, ελέγχετε την τάση της αλυσίδας όπως περιγράφεται σε αυτό το εγχειρίδιο μετά από κάθε 10 λεπτά χρήσης, και ρυθμίζετε τη ξανά σε διάκενο 3 mm όπως απαιτείται. Λαδώνετε την αλυσίδα μετά από κάθε 10 λεπτά χρήσης.

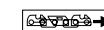

Κατεύθυνση περιστροφής της αλυσίδας



Προειδοποίηση! Μην αγγίζετε την αλυσίδα στο σημείο εξαγωγής των απορριμμάτων κοπής.



Εγγυημένη ηχητική ισχύς σύμφωνα με την Οδηγία 2000/14/EK.

Πρόσθετες οδηγίες ασφαλείας για μπαταρίες και φορτιστές

Μπαταρίες

- ♦ Ποτέ μην επιχειρήσετε να τις ανοίξετε, για κανένα λόγο.
- ♦ Μην εκθέτετε την μπαταρία σε νερό.
- ♦ Μην τις αποθηκεύετε σε θεσίες όπου η θερμοκρασία ενδέχεται να υπερβεί τους 40 °C.
- ♦ Να τις φορτίζετε μόνο σε θερμοκρασίες περιβάλλοντος μεταξύ 10 °C και 40 °C.
- ♦ Να τις φορτίζετε μόνο με τη χρήση του φορτιστή που παρέχεται με το εργαλείο.
- ♦ Κατά την απόρριψη μπαταριών, να ακολουθείτε τις οδηγίες που παρέχονται στην ενότητα "Προστασία του περιβάλλοντος".
- ♦ Μην επιχειρήσετε να φορτίσετε μπαταρίες που έχουν υποστεί ζημιά.

Φορτιστές

- ♦ Ο φορτιστής BLACK+DECKER πρέπει να χρησιμοποιείται αποκλειστικά και μόνο για τη φόρτιση της μπαταρίας του εργαλείου που συνόδευε. Άλλες μπαταρίες ενδέχεται να εκραγούν, προκαλώντας τραυματισμό ατόμων και ζημιές.
- ♦ Μην επιχειρήσετε ποτέ να φορτίσετε μη επαναφορτιζόμενες μπαταρίες.
- ♦ Να φροντίζετε να αντικαθίστανται άμεσα τα καλώδια που έχουν υποστεί ζημιά.
- ♦ Μην εκθέτετε το φορτιστή σε νερό.
- ♦ Μην ανοίγετε το φορτιστή.
- ♦ Μην εισάγετε οποιαδήποτε αντικείμενα μέσα στο φορτιστή.



Ο φορτιστής προορίζεται για χρήση μόνο σε εσωτερικούς χώρους.



Διαβάστε το εγχειρίδιο οδηγιών πριν τη χρήση.

Ασφαλής χρήση ηλεκτρικού ρεύματος

Ο φορτιστής σας φέρει διπλή μόνωση. Επομένως, δεν απαιτείται αγωγός γείωσης. Ελέγχετε πάντα ότι η τάση ρεύματος δικτύου συμφωνεί με αυτήν που αναγράφεται στην πινακίδα τεχνικών χαρακτηριστικών. Ποτέ μην επιχειρήσετε να αντικαταστήσετε τη μονάδα φορτιστή με κανονικό φως ρεύματος δικτύου.

- ♦ Αν το καλώδιο ρεύματος έχει υποστεί ζημιά, πρέπει να αντικατασταθεί από τον κατασκευαστή ή εξουσιοδοτημένο κέντρο σέρβις BLACK+DECKER, για την αποφυγή κινδύνου.

Χαρακτηριστικά

Η συσκευή αυτή διαθέτει μερικά ή όλα από τα παρακάτω χαρακτηριστικά.

1. Κεφαλή ισχύος
2. Κύρια λαβή
3. Λαβή λειτουργίας
4. Διακόπτης ενεργοποίησης/ απενεργοποίησης (ON/OFF)
5. Διακόπτης ασφάλισης
6. Προσάρτημα αλυσοπρίονου
7. Κουμπί απελευθέρωσης προσαρτήματος αλυσοπρίονου
8. Προστατευτικό ανάδρασης
9. Κουμπί απελευθέρωσης προστατευτικού ανάδρασης
10. Μπάρα οδηγού
11. Αλυσίδα πριονιού
12. Κάλυμμα μπάρας οδηγού
13. Κοντάρι επέκτασης
14. Λαβή κονταριού
15. Κουμπί απελευθέρωσης κονταριού επέκτασης
16. Μπαταρία

Φόρτιση μπαταρίας (εικ. A1)

Οι φορτιστές BLACK+DECKER έχουν σχεδιαστεί να φορτίζουν πακέτα μπαταριών BLACK+DECKER.

- ♦ Συνδέστε το φορτιστή (17) σε κατάλληλη πρίζα πριν εισάγετε ένα πακέτο μπαταρίας (16).
- ♦ Εισάγετε το πακέτο μπαταρίας (16) μέσα στο φορτιστή εξασφαλίζοντας ότι το πακέτο μπαταρίας έχει εδράσει πλήρως μέσα στις υποδοχές της μπαταρίας (Εικόνα A1).

Η λυχνία LED (17a) θα αναβοσβήνει υποδεικνύοντας ότι η μπαταρία φορτίζεται.



Η ολοκλήρωση της φόρτισης υποδεικνύεται από τη λυχνία LED η οποία παραμένει αναμμένη συνεχώς. Τότε το πακέτο είναι

πλήρως φορτισμένο και μπορείτε να το χρησιμοποιήσετε ή να το αφήσετε τοποθετημένο στο φορτιστή.

- ♦ Επαναφορτίστε τις αποφορτισμένες μπαταρίες το συντομότερο δυνατόν μετά τη χρήση τους, διαφορετικά μπορεί να μειωθεί πολύ η διάρκεια ζωής τους.

Για τη μέγιστη διάρκεια ζωής των μπαταριών, μην τις αποφορτίζετε πλήρως. Συνιστάται να επαναφορτίζετε τις μπαταρίες μετά από κάθε χρήση.

Διαγνωστικά φορτιστή (εικ. A2)

Αυτός ο φορτιστής έχει σχεδιαστεί ώστε να ανιχνεύει ορισμένα προβλήματα που μπορούν να προκύψουν με πακέτα μπαταριών ή με την πηγή ρεύματος. Τα προβλήματα υποδεικνύονται από μια λυχνία LED που αναβοσβήνει με διαφορετικά μοτίβα αναλαμπών.

Προβληματική μπαταρία

Ο φορτιστής μπορεί να ανιχνεύσει ότι μια μπαταρία είναι εξασθενημένη ή έχει υποστεί ζημιά. Η λυχνία LED αναβοσβήνει με το μοτίβο αναλαμπών που υποδεικνύεται στην ετικέτα.

Αν δείτε αυτό το μοτίβο αναλαμπών που αντιστοιχεί σε προβληματική μπαταρία, μη συνεχίσετε τη φόρτιση της μπαταρίας. Επιστρέψτε την σε κέντρο σέρβις ή σε θέση συλλογής για ανακύκλωση.

Καθυστέρηση λόγω θερμού/ψυχρού πακέτου μπαταρίας

Αν ο φορτιστής ανιχνεύσει μπαταρία με υπερβολικά υψηλή ή χαμηλή θερμοκρασία, ξεκινά αυτόματα μια Καθυστέρηση λόγω

θερμού/ψυχρού πακέτου μπαταρίας, αναστέλλοντας τη φόρτιση έως ότου η μπαταρία έχει φθάσει σε κατάλληλη θερμοκρασία. Αφού συμβεί αυτό, ο φορτιστής μεταβαίνει αυτόματα σε λειτουργία φόρτισης του πακέτου. Αυτή η λειτουργία διασφαλίζει τη μέγιστη διάρκεια ζωής της μπαταρίας.

Η λυχνία αναβοσβήνει με το μοτίβο αναλαμπών που υποδεικνύεται στην ετικέτα.

Παραμονή της μπαταρίας στο φορτιστή

Ο φορτιστής και το πακέτο μπαταρίας μπορούν να παραμείνουν συνδεδεμένα επί αόριστον με τη λυχνία LED αναμμένη. Ο φορτιστής θα διατηρήσει το πακέτο μπαταρίας σε βέλτιστη κατάσταση και πλήρως φορτισμένο. Αυτός ο φορτιστής διαθέτει μια αυτόματη λειτουργία συντήρησης η οποία εξισώνει ή εξισορροπεί τα μεμονωμένα στοιχεία στο πακέτο μπαταρίας για να επιτρέπει στο πακέτο μπαταρίας να λειτουργεί σε μέγιστη χωρητικότητα. Τα πακέτα μπαταρίας πρέπει να υποβάλλονται στη διαδικασία συντήρησης κάθε εβδομάδα ή όταν η μπαταρία δεν παρέχει πλέον το ίδιο αποτέλεσμα όπως παλαιότερα. Για να χρησιμοποιήσετε τη λειτουργία αυτόματης συντήρησης, τοποθετήστε το πακέτο μπαταρίας στο φορτιστή και αφήστε το εκεί για τουλάχιστον 8 ώρες.

Σημαντικές επισημάνσεις για τη φόρτιση

- ♦ Μπορείτε να επιτύχετε την καλύτερη δυνατή διάρκεια ζωής και τη μέγιστη απόδοση εάν φορτίζετε το πακέτο μπαταρίας σε θερμοκρασία 18 °C - 24 °C. ΜΗ φορτίζετε το πακέτο μπαταρίας σε θερμοκρασίες αέρα που είναι μικρότερες από +4,5 °C ή μεγαλύτερες από +40 °C. Αυτό είναι σημαντικό και θα αποτρέψει τη σοβαρή βλάβη του πακέτου μπαταρίας.
- ♦ Ο φορτιστής και το πακέτο μπαταρίας μπορεί να θερμανθούν αισθητά κατά τη φόρτιση. Αυτό είναι κανονικό φαινόμενο και όχι ένδειξη προβλήματος. Για να διευκολύνετε την ψύξη του πακέτου μπαταρίας μετά τη χρήση, αποφεύγετε να τοποθετείτε το φορτιστή ή το πακέτο μπαταρίας σε θερμό περιβάλλον, όπως σε μεταλλικό παράπηγμα ή σε μη μονωμένο τρέιλερ.
- ♦ Αν το πακέτο μπαταρίας δεν φορτίζεται σωστά:
 - ♦ Ελέγξτε τη λειτουργία της πρίζας συνδέοντας ένα φωτιστικό ή άλλη συσκευή.
 - ♦ Ελέγξτε μήπως η πρίζα συνδέεται σε διακόπτη φώτων που διακόπτει το ρεύμα όταν σβήνεται τα φώτα.
 - ♦ Μετακινήστε το φορτιστή και το πακέτο μπαταρίας σε θέση όπου η θερμοκρασία αέρα περιβάλλοντος είναι περίπου 18 °C - 24 °C.
 - ♦ Αν τα προβλήματα φόρτισης επιμένουν, παραδώστε τη συσκευή, το πακέτο μπαταρίας και το φορτιστή στο τοπικό σας κέντρο σέρβις.
- ♦ Το πακέτο μπαταρίας πρέπει να επαναφορτίζεται όταν δεν είναι σε θέση να παράγει επαρκή ισχύ σε εργασίες που γίνοντουσαν εύκολα πιο πριν. ΜΗ ΣΥΝΕΧΙΣΕΤΕ τη χρήση υπό αυτές τις συνθήκες. Ακολουθήστε τη διαδικασία φόρτισης. Μπορείτε επίσης να φορτίσετε όποτε επιθυμείτε ένα πακέτο μπαταρίας που δεν έχει εξαντληθεί πλήρως, χωρίς αυτό να έχει αρνητικές συνέπειες.
- ♦ Πρέπει να κρατάτε μακριά από τις κοιλότητες του φορτιστή ξένα υλικά αγωγίμινης φύσης, όπως είναι, αλλά χωρίς να περιορίζονται σε, σκόνη από εργασίες λείανσης, μεταλλικά ρινίσματα, σύρμα τριψίματος, αλουμινόχαρτο ή οποιαδήποτε συσσώρευση μεταλλικών σωματιδίων. Αποσυνδέστε το φορτιστή από την πρίζα πριν επιχειρήσετε να τον καθαρίσετε.
- ♦ Μην αφήσετε το φορτιστή να παγώσει και μην τον βυθίσετε σε νερό ή οποιοδήποτε άλλο υγρό.

Τοποθέτηση και αφαίρεση προσαρτημάτων (εικ. A4, A5)

- ♦ Για να τοποθετήσετε ένα προσάρτημα ή το κοντάρι επέκτασης στη βασική μονάδα (1), ευθυγραμμίστε το προσάρτημα/τη βάση του κονταριού με την κεφαλή ισχύος όπως φαίνεται στην εικόνα A4 και A5.
- ♦ Σπρώξτε σταθερά το προσάρτημα ή το κοντάρι επέκτασης πάνω στη βασική μονάδα έως ότου κουμπώσει στη θέση του με χαρακτηριστικό ήχο κλικ.

Σημείωση: Τα προσάρτηματα τοποθετούνται πάνω στο κοντάρι επέκτασης όπως ακριβώς και στη βασική μονάδα.

- ♦ Βεβαιωθείτε ότι το προσάρτημα έχει συνδεθεί με ασφάλεια στη βασική μονάδα ή στο κοντάρι επέκτασης τραβώντας το προσάρτημα προσεκτικά. Το προσάρτημα ή το κοντάρι επέκτασης θα πρέπει να παραμείνει στη θέση του.
- ♦ Για να αφαιρέσετε ένα προσάρτημα ή το κοντάρι επέκτασης, πατήστε το κουμπί απελευθέρωσης (15) που βρίσκεται στο πλάι του προσαρτήματος ή του κονταριού επέκτασης και τραβήξτε το προσάρτημα ή το κοντάρι επέκτασης έξω από τη βασική μονάδα ή το κοντάρι επέκτασης.

Σημείωση: Χρησιμοποιείτε μόνο προσάρτηματα που έχουν σχεδιαστεί ειδικά για την κεφαλή ισχύος και είναι συμβατά με αυτή.

Σωστή τοποθέτηση των χεριών (εικ. A5)

Λειτουργία Εκτεταμένης ακτίνας δράσης/κονταριού: Για τη σωστή τοποθέτηση των χεριών απαιτείται ένα χέρι στην κύρια λαβή (2), με το άλλο χέρι στη λαβή κονταριού (21).

Ενεργοποίηση (εικ. A8)

- ♦ Κρατήστε πατημένο το διακόπτη ασφάλισης (5) και πιέστε το διακόπτη ON/OFF (4). Αφού η μονάδα αρχίσει να λειτουργεί, μπορείτε να αφήσετε το διακόπτη ασφάλισης. Όσο περισσότερο πατάτε το διακόπτη ON/OFF (4), τόσο μεγαλύτερη είναι η ταχύτητα της βασικής μονάδας.
- ♦ Για να διατηρήσετε τη μονάδα σε λειτουργία, πρέπει να συνεχίσετε να πατάτε το διακόπτη ON/OFF (4). Για να απενεργοποιήσετε τη μονάδα, ελευθερώστε το διακόπτη ON/OFF (4).

Χρήση του προσαρτήματος αλυσοπρίονου

Προειδοποίηση! Πριν από τη συναρμολόγηση, βεβαιωθείτε ότι το εργαλείο είναι απενεργοποιημένο και ότι έχετε αφαιρέσει την μπαταρία.

Εγκατάσταση της μπάρας οδηγού και της αλυσίδας πριονιού (εικ. B1, B2, B3, B4, B5)

Προειδοποίηση! Κοφτερή αλυσίδα. Φοράτε πάντοτε προστατευτικά γάντια κατά το χειρισμό της αλυσίδας. Η αλυσίδα είναι κοφτερή και μπορεί να σας τραυματίσει χωρίς να βρίσκεται σε λειτουργία.

Αν η αλυσίδα του πριονιού (14) και η μπάρα οδηγού (10) είναι συσκευασμένες ξεχωριστά μέσα στο χαρτοκιβώτιο, η αλυσίδα πρέπει να τοποθετηθεί στην μπάρα, και το συγκρότημα μπάρας και αλυσίδας να τοποθετηθεί στον κορμό του εργαλείου.

- ♦ Τοποθετήστε το πριόνι σε μια επίπεδη, σταθερή επιφάνεια.

- ◆ Περιστρέψτε αριστερόστροφα το κουμπί ασφάλισης ρύθμισης μπάρας (18a) όπως δείχνει η εικόνα B1 για να αφαιρέσετε το κάλυμμα οδοντωτού τροχού (18).
- ◆ Φορώντας προστατευτικά γάντια, πιάστε την αλυσίδα πριονιού (11) και τυλίξτε τη γύρω από την μπάρα οδηγού (10), εξασφαλίζοντας ότι τα δόντια είναι στραμμένα προς τη σωστή κατεύθυνση (βλ. εικόνα B5)
- ◆ Βεβαιωθείτε ότι η αλυσίδα έχει ρυθμιστεί σωστά στην εσοχή περιμετρικά σε όλη την μπάρα οδηγού.
- ◆ Τοποθετήστε την αλυσίδα πριονιού γύρω από τον οδοντωτό τροχό (19) ενώ ευθυγραμμίζετε με την εσοχή στην μπάρα οδηγού με το μπουλόνι (20) στη βάση του εργαλείου όπως δείχνει η εικόνα B2.
- ◆ Το κουμπί τάνυσης πρέπει να περιστραφεί αριστερόστροφα ως το σσιπ του. Τα βέλη στο κάλυμμα οδοντωτού τροχού και το κουμπί τάνυσης πρέπει να ευθυγραμμιστούν πριν επανατοποθετηθεί το κάλυμμα. Όταν είναι στη σωστή θέση, κρατήστε την μπάρα ακίνητη και επανατοποθετήστε το κάλυμμα οδοντωτού τροχού (18).
- ◆ Βεβαιωθείτε ότι η οπή μπουλονιού του συγκροτήματος τάνυσης χωρίς εργαλεία πάνω στο κάλυμμα ευθυγραμμίζεται με το μπουλόνι (20) στο κύριο περίβλημα όπως δείχνει η εικόνα B3.
- ◆ Περιστρέψτε δεξιόστροφα το κουμπί ασφάλισης ρύθμισης μπάρας (18a) έως ότου σφίξει, και κατόπιν λασκάρτε το κουμπί μία πλήρη στροφή, ώστε η αλυσίδα πριονιού να μπορεί να τεντωθεί σωστά.

Σημείωση: Αν το κάλυμμα δεν εφαρμόζει σωστά, ελέγξτε ότι το ρύγχος για τον ενταπέρα χωρίς εργαλεία πάνω στην μπάρα ευθυγραμμίζεται με την εγκοπή στο εσωτερικό του καλύμματος οδοντωτού τροχού.

- ◆ Ενώ κρατάτε το κουμπί ασφάλισης ρύθμισης μπάρας (18a), περιστρέψτε αριστερόστροφα το κουμπί τάνυσης αλυσίδα (21) για να αυξήσετε την τάνυση, όπως δείχνει η εικόνα B3. Βεβαιωθείτε ότι η αλυσίδα πριονιού (11) έχει εφαρμόσει σφιχτά γύρω από την μπάρα οδηγού (10).

Ρύθμιση της τάνυσης της αλυσίδας (εικ. B4, B5)

- ◆ Με το πριόνι σε μια επίπεδη σταθερή επιφάνεια, ελέγξτε την τάνυση της αλυσίδας πριονιού (11). Η τάνυση έχει ρυθμιστεί σωστά όταν η αλυσίδα πριονιού επανέρχεται αμέσως στη θέση της, αφού τραβηχτεί σε απόσταση 3 mm από την μπάρα οδηγού (10) με μικρή δύναμη με το δείκτη και τον αντίχειρα όπως δείχνει η εικόνα B4. Δεν πρέπει να "κρεμάει" η αλυσίδα στην κάτω πλευρά της μπάρας οδηγού όπως δείχνει η Εικόνα B5.
- ◆ Για να ρυθμίσετε την τάνυση της αλυσίδας πριονιού, λασκάρτε το κουμπί ασφάλισης ρύθμισης της μπάρας (18a) κατά μία πλήρη στροφή και ακολουθήστε τις οδηγίες στην ενότητα "Εγκατάσταση της μπάρας οδηγού και της αλυσίδας πριονιού".

- ◆ Μην τεντώσετε υπερβολικά την αλυσίδα, καθώς αυτό θα προκαλέσει υπερβολική φθορά και θα μειώσει τη διάρκεια ζωής της μπάρας και της αλυσίδας.
- ◆ Όταν είναι σωστή η τάνυση της αλυσίδας, σφίξτε καλά το κουμπί ασφάλισης ρύθμισης μπάρας.
- ◆ Όταν η αλυσίδα είναι καινούργια, ελέγχετε συχνά την τάνυση (αφού αφαιρείτε την μπαταρία) κατά τις πρώτες 2 ώρες χρήσης, επειδή μια καινούργια αλυσίδα επιμηκύνεται ελαφρά.

Αντικατάσταση της λεπίδας πριονιού (εικ. B6)

- ◆ Περιστρέψτε αριστερόστροφα το κουμπί ασφάλισης ρύθμισης μπάρας (18a) για να ελευθερώσετε την τάνυση της αλυσίδας.
- ◆ Αφαιρέστε το κάλυμμα (18) του οδοντωτού τροχού όπως περιγράφεται στην ενότητα "Εγκατάσταση της μπάρας οδηγού και της αλυσίδας πριονιού".
- ◆ Ανυψώστε τη φθαρμένη αλυσίδα πριονιού (11) από την αλκώωση στην μπάρα οδηγού (10).
- ◆ Τοποθετήστε τη νέα αλυσίδα μέσα στην εσοχή της μπάρας οδηγού, αφού βεβαιωθείτε ότι τα δόντια του πριονιού κοιτάζουν προς τη σωστή κατεύθυνση και το βέλος στην αλυσίδα δείχνει στην ίδια κατεύθυνση με το γραφικό στο κάλυμμα του οδοντωτού τροχού (18) όπως δείχνει η εικόνα B6.
- ◆ Τηρείτε τις οδηγίες για "Εγκατάσταση της μπάρας οδηγού και αλυσίδας πριονιού".
- ◆ Ανταλλακτική αλυσίδα και μπάρα διατίθενται από το πλησιέστερο κέντρο σέρβις BLACK+DECKER.

Μεταφορά του πριονιού (εικ. B7)

- ◆ Πάντα αφαιρείτε την μπαταρία από το εργαλείο και καλύπτετε την μπάρα οδηγού (10) με το κάλυμμα (12) της μπάρας οδηγού, βλ. εικόνα B7, όταν μεταφέρετε το πριόνι.

Εγκατάσταση και αφαίρεση προσαρτημάτων αλυσοπριονιού. (εικ. B8, A5)

- ◆ Για να τοποθετήσετε ένα προσάρτημα ή το κοντάρι επέκτασης στη βασική μονάδα (1), ευθυγραμμίστε το προσάρτημα/τη βάση του κονταριού με την κεφαλή ισχύος όπως φαίνεται στην εικόνα B8 και A5.
- ◆ Σπρώξτε σταθερά το προσάρτημα ή το κοντάρι επέκτασης πάνω στη βασική μονάδα έως ότου κομπώσει στη θέση του με χαρακτηριστικό ήχο κλικ.

Σημείωση: Τα προσαρτήματα τοποθετούνται πάνω στο κοντάρι επέκτασης όπως ακριβώς και στη βασική μονάδα.

Σημείωση: Βασική λειτουργία, το προστατευτικό (8) απαιτείται να είναι όρθιο. Πατήστε το κουμπί απελευθέρωσης του προστατευτικού (9) και ανυψώστε το προστατευτικό στη θέση που φαίνεται στην εικόνα B9.

Λειτουργία κονταριού, απαιτείται το προστατευτικό ανάδρασης (8) να είναι σε θέση φύλαξης. Πατήστε το κουμπί

απελευθέρωσης του προστατευτικού ανάδρασης (9) και χαμηλώστε το προστατευτικό στη θέση που φαίνεται στην Εικ. B9

- ◆ Βεβαιωθείτε ότι το προσάρτημα έχει συνδεθεί με ασφάλεια στη βασική μονάδα ή στο κοντάρι επέκτασης τραβώντας το προσάρτημα προσεκτικά. Το προσάρτημα ή το κοντάρι επέκτασης θα πρέπει να παραμείνει στη θέση του.
- ◆ Για να αφαιρέσετε ένα προσάρτημα ή το κοντάρι επέκτασης, πατήστε το κουμπί απελευθέρωσης (15) που βρίσκεται στο πλάι του προσαρτήματος ή του κονταριού επέκτασης και τραβήξτε το προσάρτημα ή το κοντάρι επέκτασης έξω από τη βασική μονάδα ή το κοντάρι επέκτασης.

Σημείωση: Χρησιμοποιείτε μόνο προσαρτήματα που έχουν σχεδιαστεί ειδικά για την κεφαλή ισχύος και είναι συμβατά με αυτή.

Σωστή τοποθέτηση των χεριών (εικ. B10, B11)

Βασική λειτουργία: Για τη σωστή τοποθέτηση των χεριών απαιτείται ένα χέρι στη λαβή λειτουργίας (3) με το άλλο χέρι στην κύρια λαβή (2).

Λειτουργία κονταριού: Χειριστείτε το εργαλείο με το ένα χέρι στην κύρια λαβή (2) και το άλλο χέρι στη λαβή κονταριού (21).

Ενεργοποίηση (εικ. B10, B11)

- ◆ Κρατήστε πατημένο το διακόπτη ασφάλισης (5). Πιέστε τη λαβή λειτουργίας (3) και κατόπιν πιέστε το διακόπτη ON/OFF (2). Αφού η μονάδα αρχίσει να λειτουργεί, μπορείτε να αφήσετε το διακόπτη ασφάλισης. Όσο περισσότερο πατάτε το διακόπτη ON/OFF, τόσο μεγαλύτερη είναι η ταχύτητα της βασικής μονάδας.
- ◆ Για να συνεχίσει να λειτουργεί η μονάδα, πρέπει να συνεχίσετε να πιέζετε ταυτόχρονα τη λαβή ασφαλείας και το διακόπτη ON/OFF. Για να απενεργοποιήσετε τη μονάδα, ελευθερώστε το διακόπτη ON/OFF ή τη λαβή λειτουργίας.

Λειτουργία Εκτεταμένης ακτίνας δράσης/κονταριού

- ◆ Κρατήστε πατημένο το διακόπτη ασφάλισης (5). Πιέστε τη λαβή κονταριού (21) και κατόπιν πιέστε το διακόπτη ON/OFF (2).
- ◆ Αφού η μονάδα αρχίσει να λειτουργεί, μπορείτε να αφήσετε το διακόπτη ασφάλισης. Όσο περισσότερο πατάτε το διακόπτη ON/OFF, τόσο μεγαλύτερη είναι η ταχύτητα της βασικής μονάδας.
- ◆ Για να διατηρήσετε τη μονάδα σε λειτουργία, πρέπει να συνεχίσετε να πατάτε το διακόπτη ON/OFF. Για να απενεργοποιήσετε τη μονάδα, ελευθερώστε το διακόπτη ON/OFF.

Σημείωση: Αν ασκήσετε υπερβολική δύναμη ενώ πραγματοποιείτε μια κοπή, το πριόνι θα απενεργοποιηθεί.

Για να θέσετε πάλι σε λειτουργία το πριόνι, πρέπει να ελευθερώσετε πρώτα το διακόπτη ON/OFF (1). Ξεκινήστε πάλι την κοπή, αυτή τη φορά ασκώντας μικρότερη δύναμη. Αφήστε το πριόνι να κόβει με το δικό του ρυθμό.

Λειτουργία Κοπή / κλάδεμα σε Βασική Λειτουργία Συνηθισμένες τεχνικές κοπής (εικ. B12, B13, B14, B15, B16, B17)

Υλοτόμηση δένδρου

Η διαδικασία κοπής ενός ολόκληρου δένδρου. Βεβαιωθείτε ότι η μπαταρία είναι πλήρως φορτισμένη πριν την υλοτόμηση ενός δένδρου, ώστε να μπορείτε να ολοκληρώσετε τη διαδικασία χωρίς ενδιάμεση επαναφόρτιση. Μην προβείτε σε υλοτόμηση δένδρου όταν φυσά ισχυρός άνεμος.

- ◆ Θα πρέπει να σχεδιάσετε και να καθαρίσετε μια διαδρομή απομάκρυνσης, όπως χρειάζεται, πριν αρχίσετε τις τομές. Η διαδρομή απομάκρυνσης θα πρέπει να εκτείνεται πίσω και διαγώνια ως προς το πίσω μέρος της αναμενόμενης γραμμής πτώσης, βλ. εικόνα B12.
- ◆ Πριν αρχίσετε τη διαδικασία υλοτόμησης ενός δένδρου, σκεφθείτε ποια είναι η φυσική κλίση του δένδρου, πού βρίσκονται τα μεγαλύτερα κλαδιά του και από ποια κατεύθυνση φυσά ο άνεμος, ώστε να κρίνετε τον τρόπο πτώσης του δένδρου. Έχετε σε ετοιμότητα χρήσης σφήνες (από ξύλο, πλαστικό ή αλουμίνιο) και μια βαριά ματσόλα. Αφαιρέστε από το δένδρο χώματα, χαλαρό φλοιό, καρφιά, συνδετήρες και σύρματα, στα σημεία όπου θα γίνουν οι τομές υλοτόμησης του δένδρου.
- ◆ Χαμηλή τομή εγκοπής - Κάνετε την εγκοπή σε βάθος 1/3 της διαμέτρου του δένδρου και κάθετα με την κατεύθυνση πτώσης. Πραγματοποιήστε πρώτα την κάτω οριζόντια τομή εγκοπής. Αυτό θα βοηθήσει να αποφύγετε ενσφήνωση είτε της αλυσίδας πριονιού είτε της μπάρας οδηγού όταν δημιουργείται η δεύτερη εγκοπή, βλ. εικόνα B13.
- ◆ Οπίσθια τομή υλοτόμησης - Κάνετε την οπίσθια τομή υλοτόμησης τουλάχιστον 51 mm πιο ψηλά από την οριζόντια τομή εγκοπής. Διατηρήστε την τομή υλοτόμησης παράλληλη προς την οριζόντια τομή εγκοπής. Πραγματοποιήστε την οπίσθια τομή υλοτόμησης με τρόπο ώστε να παραμείνει αρκετό ξύλο που θα ενεργήσει σαν άρθρωση. Το ξύλο που ενεργεί ως άρθρωση δεν επιτρέπει να περιστραφεί το δένδρο και να πέσει σε λάθος κατεύθυνση. Μην κόψετε την άρθρωση, βλ. εικόνα B13.
- ◆ Καθώς η τομή υλοτόμησης πλησιάζει στην άρθρωση, το δένδρο πρέπει να αρχίσει να πέφτει. Αν υπάρχει οποιαδήποτε περίπτωση το δένδρο να μην πέσει στην επιθυμητή κατεύθυνση ή να ταλαντευτεί με αποτέλεσμα να μαγκώσει η αλυσίδα του πριονιού, τότε σταματήστε να κόβετε πριν ολοκληρωθεί η κοπή και χρησιμοποιήστε σφήνες για να ανοίξετε την τομή και να ρίξετε το δένδρο στην επιθυμητή γραμμή πτώσης. Όταν αρχίσει να

πέφτει το δένδρο, αφαιρέστε το αλυσοπρίονο από την τομή, σβήστε το μοτέρ, αφήστε κάτω το αλυσοπρίονο και ακολουθήστε τη διαδρομή απομάκρυνσης που σχεδιάσατε. Να είστε σε εγρήγορση για την πτώση κλαδιών από πάνω και να προσέχετε που πατάτε.

Αφαίρεση κλαδιών

Αφαίρεση των κλαδιών από πεσμένο δέντρο. Κατά την αφαίρεση κλαδιών, αφήστε τα μεγαλύτερα, κατώτερα κλαδιά, ώστε να στηρίζουν τον κορμό στο έδαφος. Αφαιρέστε τα μικρά κλαδιά με μια ενέργεια κοπής. Τα κλαδιά που βρίσκονται υπό μηχανική τάση πρέπει να κόβονται από το κάτω μέρος του κλαδιού προς το επάνω μέρος για να αποτραπεί το μάγκωμα του αλυσοπρίονου, όπως δείχνει η εικόνα B14. Περικόψτε τα κλαδιά από την αντίθετη πλευρά, κρατώντας το στέλεχος του δέντρου ανάμεσα σε εσάς και το πριόνι. Ποτέ μην εκτελείτε κοπή με το πριόνι ανάμεσα στα πόδια σας και μην βάζετε τα πόδια σας εκατέρωθεν του κλαδιού που θα κόψετε.

Προειδοποίηση για τον τεμαχισμό! Συνιστάται όσοι χρησιμοποιούν το πριόνι για πρώτη φορά να εξασκηθούν στην κοπή με το αντικείμενο στηριγμένο σε καβαλέτο. Κοπή ενός υλοτομημένου δέντρου ή ενός κούτσουρου σε κομμάτια μικρότερου μήκους. Ο τρόπος κοπής εξαρτάται από τον τρόπο στήριξης του κορμού. Να χρησιμοποιείτε καβαλέτο όποτε είναι δυνατόν, βλ. εικόνα B15.

- ◆ Πάντα να ξεκινάτε την κοπή με την αλυσίδα να κινείται με την πλήρη της ταχύτητα.
- ◆ Τοποθετήστε την κάτω ακίδα του αλυσοπρίονου πίσω από την περιοχή της αρχικής κοπής, όπως δείχνει η εικόνα B16.
- ◆ Ενεργοποιήστε το αλυσοπρίονο και κατόπιν περιστρέψτε το συγκρότημα αλυσίδας και μπάρας προς τα κάτω ώστε να εισέλθει στο δέντρο, χρησιμοποιώντας την ακίδα ως υπομόχλιο.
- ◆ Όταν το αλυσοπρίονο φθάσει σε γωνία 45 μοιρών, οριζοντιώστε πάλι το αλυσοπρίονο και επαναλάβετε τα βήματα έως ότου ολοκληρωθεί η κοπή.
- ◆ Όταν το δένδρο υποστηρίζεται σε όλο το μήκος του, εκτελέστε τομή από το πάνω μέρος (πάνω τομή τεμαχισμού), αλλά αποφύγετε την επαφή της αλυσίδα με το έδαφος γιατί έτσι το πριόνι σας θα στομώσει γρήγορα.
- ◆ Εικόνα B17 - Όταν υποστηρίζεται στο ένα άκρο. Πρώτα κόψτε το 1/3 της διαμέτρου από την κάτω πλευρά (κάτω τομή τεμαχισμού). Κατόπιν ολοκληρώστε την κοπή με πάνω τομή τεμαχισμού που θα συναντήσει την πρώτη τομή.
- ◆ Εικόνα B18 - Όταν υποστηρίζεται και στα δύο άκρα. Πρώτα κόψτε 1/3 της διαμέτρου προς τα κάτω από την πάνω τομή τεμαχισμού. Κατόπιν ολοκληρώστε την κοπή με κάτω τομή τεμαχισμού στα κάτω 2/3 που θα συναντήσει την πρώτη τομή.

- ◆ Σε έδαφος με κλίση πάντα να στέκεστε στην πλευρά του κούτσουρου που είναι προς την ανηφόρα. Όταν εκτελείτε "διαμπερή κοπή" για να διατηρήσετε πλήρως τον έλεγχο μειώστε την πίεση κοπής κοντά στο τέλος της κοπής αλλά χωρίς να χαλαρώσετε το κράτημά σας στις λαβές του αλυσοπρίονου. Μην αφήσετε την αλυσίδα να έρθει σε επαφή με το έδαφος. Αφού ολοκληρώσετε την κοπή, περιμένετε να σταματήσει η αλυσίδα του πριονιού πριν μετακινήσετε το αλυσοπρίονο. Πάντα απενεργοποιείτε το μοτέρ πριν τη μετακίνηση από τομή σε τομή.

Λειτουργία Εκτεταμένης ακτίνας δράσης/κονταριού για κούρεμα και κλάδεμα

Προειδοποίηση! Ποτέ μη σταθείτε ακριβώς κάτω από το κλαδί που κόβετε. Πάντα να παίρνετε θέση έξω από τη διαδρομή πτώσης των προϊόντων κοπής.

- ◆ Ποτέ να μη στέκεστε πάνω σε σκάλα (εικ. B19) ή άλλο ασταθές υποστήριγμα όταν χρησιμοποιείτε το πριόνι σε κοντάρι. Πάντα να αποφεύγετε οποιαδήποτε θέση μπορεί να σας κάνει να χάσετε την ισορροπία σας και να προκαλέσει σοβαρό τραυματισμό.
- ◆ Κρατάτε άλλα άτομα σε απόσταση τουλάχιστον 15 m από την περιοχή εργασίας. Παράγοντες που αποσπούν την προσοχή μπορεί να σας κάνουν να χάσετε τον έλεγχο (εικ. B20).
- ◆ Κίνδυνος ηλεκτροπληξίας. Για να αποφύγετε ηλεκτροπληξία, μη χρησιμοποιείτε το εργαλείο εντός απόστασης 15 m από εναέριες ηλεκτρικές γραμμές. Πάντα να ελέγχετε τη γύρω περιοχή για ηλεκτρικές γραμμές που δεν φαίνονται εύκολα (εικ. B21).
- ◆ Μην εκτείνετε τη λαβή διακόπτη του πριονιού κονταριού σε ύψος πάνω από των ώμων.

Θέση λειτουργίας (εικ. B22)

Να φοράτε πάντα:

- A. Προστασία κεφαλής.
- B. Προστασία ματιών.
- Γ. Γάντια εργασίας.
- Δ. Ιμάντα.
- E. Παντελόνι χειριστή αλυσοπρίονου.
- ΣΤ. Υποδήματα με ασάλινο προστατευτικό δακτύλων.

Προειδοποίηση! Όταν κλαδεύετε δένδρα:

- ◆ Να είστε έτοιμοι για αντιμετώπιση της ανάδρασης η οποία μπορεί να προκαλέσει βαρύ τραυματισμό ή θάνατο. Δείτε την ενότητα "ΑΝΑΔΡΑΣΗ" για να αποφύγετε τον κίνδυνο ανάδρασης.
- ◆ Μην τεντώνετε υπερβολικά. Βεβαιωθείτε ότι στηρίζετε σταθερά στα πόδια σας. Κρατάτε τα πόδια σας ανοικτά σε σταθερή στάση. Μοιράστε το βάρος σας ομοιόμορφα και στα δύο πόδια.
- ◆ Χρησιμοποιείτε και τα δύο χέρια για να κρατάτε το πριόνι κονταριού, όπως δείχνει η εικόνα B22. Χρησιμοποιείτε σταθερό κράτημα. Οι αντίχειρες και τα δάκτυλα πρέπει

να αγκαλιάζουν τη λαβή και το κοντάρι του πριονιού κονταριού.

- ◆ Ποτέ μη χρησιμοποιείτε το εργαλείο ανεβασμένοι σε δέντρο, σε επισφαλή ή άβολη στάση ή πάνω σε σκάλα ή άλλη μη σταθερή επιφάνεια. Μπορείτε να χάσετε τον έλεγχο του πριονιού κονταριού και να προκαλέσετε βαρύτατο τραυματισμό.

Κλάδεμα ενός δένδρου (εικ. B23)

- ◆ Βεβαιωθείτε ότι το πριόνι κονταριού λειτουργεί με τη μέγιστη ταχύτητα πριν πραγματοποιήσετε κοπή. Όταν ξεκινάτε μια κοπή, τοποθετήστε την κινούμενη αλυσίδα σε επαφή με ένα κλαδί. Συγκρατήστε το πριόνι κονταριού σταθερά στη θέση του για να αποφύγετε πιθανή αναπήδηση ή ολίσθηση (μετατόπιση του στο πλάι).
 - ◆ Κάντε την πρώτη τομή 150 mm από τον κορμό του δέντρου στην κάτω πλευρά ενός κλαδιού ή μιας κλάρας. Χρησιμοποιήστε το πάνω μέρος της μπάρας οδηγού για αυτήν την τομή. Καθοδηγήστε το πριόνι κονταριού με χρήση ελαφριάς πίεσης για να πραγματοποιήσετε μια τομή που είναι το 1/3 της διαμέτρου του κλαδιού. Κατόπιν κάντε την τελική τομή από το πάνω μέρος όπως δείχνει η εικόνα B23. Μην ασκείτε υπερβολική πίεση στο πριόνι κονταριού. Διαφορετικά το μοτέρ θα υπερφορτωθεί και μπορεί να καεί. Θα επιτύχει το σκοπό καλύτερα και ασφαλέστερα στην ονομαστική περιοχή ισχύος για την οποία προορίζεται.
- Σημείωση:** Αν προσπαθήσετε να κόψετε χοντρά κλαδιά από το κάτω μέρος, το κλαδί θα κλείσει την τομή και το αλυσοπρίονο θα σφηνώσει. Αν προσπαθήσετε να κόψετε χοντρά κλαδιά από το πάνω μέρος, χωρίς να έχετε πρώτα δημιουργήσει μια ρηχή τομή στο κάτω μέρος, το κλαδί θα σπάσει και θα παρασύρει και φλοιό από το δέντρο.
- ◆ Απομακρύνετε το πριόνι κονταριού από την τομή ενώ λειτουργεί με τη μέγιστη ταχύτητά του. Σταματήστε το πριόνι κονταριού ελευθερώνοντας το διακόπτη ON/OFF. Βεβαιωθείτε ότι η αλυσίδα έχει σταματήσει πριν αφήσετε κάτω το πριόνι κονταριού.

Αλυσίδα και μπάρα

Μετά από κάθε λίγες ώρες χρήσης, αφαιρείτε το κάλυμμα του οδοντωτού τροχού, την μπάρα οδηγού και την αλυσίδα και καθαρίζετε σχολαστικά χρησιμοποιώντας μια βούρτσα με μαλακές τρίχες. Βεβαιωθείτε ότι η οπή λίπανσης με λάδι πάνω στην μπάρα είναι απαλλαγμένη από ακαθαρσίες. Όταν αντικαθιστάτε στομωμένες αλυσίδες με κοφτερές αλυσίδες είναι καλή πρακτική να γυρίζετε την μπάρα αλυσίδα από κάτω πάνω.

Ακόνισμα της αλυσίδας πριονιού

Σημείωση: Τα κοπτικά εξαρτήματα της αλυσίδας θα στομώσουν αμέσως εάν έρθουν σε επαφή με το έδαφος ή ένα

καρφή κατά τη διάρκεια της κοπής. Για την καλύτερη δυνατόν απόδοση του εργαλείου, είναι σημαντικό να διατηρείτε τα δόντια της αλυσίδας ακονισμένα. Ακολουθήστε τις παρακάτω χρήσιμες συμβουλές για το σωστό ακόνισμα της αλυσίδας πριονιού:

- ◆ Για τα καλύτερα αποτελέσματα χρησιμοποιήστε μια λίμα 4,5 mm και μια υποδοχή λίμας ή έναν οδηγό λίμας, για να ακονίσετε την αλυσίδα σας. Έτσι θα εξασφαλίσετε ότι θα επιτυγχάνετε πάντα τις σωστές γωνίες ακόνισματος.
- ◆ Τοποθετήστε την υποδοχή λίμας σε πλήρη επαφή με την πάνω πλάκα και το ρυθμιστή βάθους του κοπτικού εξαρτήματος της αλυσίδας.
- ◆ Εικόνα B24- Διατηρήστε στον οδηγό λίμας σας τη σωστή γραμμή γωνίας λιμαρίσματος 30° της πάνω πλάκας (11α) παράλληλη με την αλυσίδα σας (λιμαρέτε σε γωνία 60° από την αλυσίδα όπως φαίνεται από το πλάι).
- ◆ Ακονίστε πρώτα τα κοπτικά στη μία πλευρά της αλυσίδας. Λιμαρέτε από την εσωτερική πλευρά κάθε κοπτικού προς την εξωτερική. Κατόπιν γυρίστε αλλιώς το πριόνι και επαναλάβετε τις διαδικασίες για τα κοπτικά στην άλλη πλευρά του πριονιού.

Σημείωση: Χρησιμοποιήστε μια επίπεδη λίμα για να λιμαρέτε τα πάνω τμήματα των ρυθμιστών βάθους (τμήμα του κρίκου αλυσίδα που βρίσκεται μπροστά από το κοπτικό) ώστε να είναι περίπου 0,635 mm κάτω από τις μύτες των κοπτικών όπως δείχνει η εικόνα B25.

- ◆ Εικόνα B26 - Διατηρείτε ίσα όλα τα μήκη των κοπτικών.
- ◆ Αν υπάρχει ζημιά στην επιχρωμιωμένη επιφάνεια στις πάνω πλάκες ή στις πλευρικές πλάκες, λιμαρέτε έως ότου αφαιρεθεί η ζημιά.

Σημείωση: Μετά το λιμαρίσμα, το κοπτικό θα είναι κοφτερό, προσέχετε πολύ σε αυτή τη διαδικασία.

Σημείωση: Κάθε φορά που ακονίζεται η αλυσίδα, χάνει ένα μέρος από τα χαρακτηριστικά της χαμηλής ανάδρασης και επομένως θα πρέπει να είστε ιδιαίτερα προσεκτικοί. Συνιστάται κάθε αλυσίδα να μην ακονίζεται περισσότερες από τέσσερις φορές.

Αντιμετώπιση προβλημάτων

Πρόβλημα	Πιθανή αιτία	Πιθανή λύση
Η μονάδα δεν τίθεται σε λειτουργία.	Η μπαταρία δεν έχει τοποθετηθεί σωστά. Το πακέτο μπαταρίας δεν είναι φορτισμένο. Εσωτερικά εξαρτήματα υπερβολικά θερμά. Προσάρτημα ή κοντάρι επέκτασης μη προσαρτημένο στη βασική μονάδα.	Ελέγξτε την τοποθέτηση της μπαταρίας. Ελέγξτε τις απαιτήσεις φόρτισης της μπαταρίας. Αφήστε το εργαλείο να κρυώσει. Βεβαιωθείτε ότι το προσάρτημα έχει εδράσει σωστά και έχει ασφαλίσει στη θέση του στο κοντάρι επέκτασης. Βεβαιωθείτε ότι το κοντάρι επέκτασης έχει εδράσει σωστά και έχει ασφαλίσει στη θέση του στη βασική μονάδα.

Το πακέτο μπαταρίας δεν φορτίζεται.	Δεν έχει τοποθετηθεί πακέτο μπαταρίας στο φορτιστή. Ο φορτιστής δεν έχει συνδεθεί. Η θερμοκρασία αέρα περιβάλλοντος είναι πολύ θερμή ή πολύ ψυχρή	Τοποθετήστε το πακέτο μπαταρίας στο φορτιστή μέχρι να ανάψει η λυχνία LED. Συνδέστε το φορτιστή σε πρίζα που λειτουργεί. Ανατρέξτε στις «Σημαντικές παρατηρήσεις για τη φόρτιση», για περισσότερες λεπτομέρειες. Μετακινήστε το φορτιστή και το πακέτο μπαταρίας σε θέση με θερμοκρασία αέρα περιβάλλοντος πάνω από 4,5 °C (40 °F) ή κάτω από +40,5 °C (105 °F)
Η μονάδα σβήνει ξαφνικά.	Το πακέτο μπαταρίας έχει φθάσει στο όριο μέγιστης θερμοκρασίας του. Εκτός φόρτισης, (Για να μειωτοποιηθεί η διάρκεια ζωής του, το πακέτο μπαταρίας έχει σχεδιαστεί να απενεργοποιείται άμεσα όταν εξαντληθεί η φόρτίσή του)	Αφήστε το πακέτο μπαταρίας να κρυώσει. Τοποθετήστε το στο φορτιστή και αφήστε το να φορτιστεί.

Συντήρηση

Αυτή η συσκευή BLACK+DECKER έχει σχεδιαστεί έτσι ώστε να λειτουργεί για μεγάλο χρονικό διάστημα με την ελάχιστη δυνατή συντήρηση. Η συνεχής ικανοποιητική λειτουργία εξαρτάται από τη σωστή φροντίδα και τον τακτικό καθαρισμό.

- Καθαρίζετε τακτικά τη συσκευή με ένα ελαφρά υγρό πανί. Μη χρησιμοποιείτε καθαριστικά που χαράζουν ή περιέχουν διαλύτες. Μην αφήσετε ποτέ να εισέλθει υγρό στο εσωτερικό της συσκευής και μην βυθίσετε ποτέ οποιοδήποτε μέρος της σε υγρό.

Προστασία του περιβάλλοντος

Χωριστή συλλογή. Τα προϊόντα και οι μπαταρίες που επισημαίνονται με αυτό το σύμβολο δεν πρέπει να απορρίπτονται μαζί με τα κανονικά οικιακά απορρίμματα.

Τα προϊόντα και οι μπαταρίες περιέχουν υλικά που μπορούν να ανακτηθούν ή να ανακυκλωθούν ώστε να μειωθούν οι ανάγκες για πρώτες ύλες.

Παρακαλούμε να ανακυκλώνετε τα ηλεκτρικά προϊόντα και τις μπαταρίες σύμφωνα με τους τοπικούς κανονισμούς.

Περισσότερες πληροφορίες διατίθενται στον ιστότοπο www.2helpU.com

Τεχνικά δεδομένα

BCASK61D (H1)		
BCASCS61B (H1) - Αλυσοπρίονο		
Τάση εισόδου	V _{DC}	18
Ταχύτητα χωρίς φορτίο	m/s σ.α.λ.	Ταχύτητα αλυσίδας = 3,8 Οδοντωτός τροχός = 2000

Μπαταρία	90617054	
Τάση	V _{DC}	18
Χωρητικότητα	Ah	2
Τύπος	Ιόντων λιθίου	
Φορτιστής	90634971	
Τάση εισόδου	V _{AC}	230
Ρεύμα	A	1
Χρόνος φόρτισης, περ.	λεπτά	120

Στάθμη ηχητικής πίεσης σύμφωνα με το EN 60745:
Ηχητική πίεση για Αλυσοπρίονο (L _{WA}) 83 dB(A), αβεβαιότητα (K) 3 dB(A) Ηχητική ισχύς για Αλυσοπρίονο (L _{WA}) 94 dB(A), αβεβαιότητα (K) 1,9 dB(A)
Ηχητική πίεση για Κλαδευτικό κονταριού (L _{WA}) 82,5 dB(A), αβεβαιότητα (K) 4 dB(A) Ηχητική ισχύς για Κλαδευτικό κονταριού (L _{WA}) 92,9 dB(A), αβεβαιότητα (K) 2,5 dB(A)
Συνολικές τιμές κραδασμών (διανυσματικό άθροισμα τριών αξόνων) κατά EN 60745:
Αλυσοπρίονο (a _w) 2,3 m/s ² , αβεβαιότητα (K) 1,5 m/s ²
Κλαδευτικό κονταριού (a _w) 2,5 m/s ² , αβεβαιότητα (K) 1,5 m/s ²

Δήλωση συμμόρφωσης ΕΚ ΟΔΗΓΙΑ ΠΕΡΙ ΜΗΧΑΝΗΜΑΤΩΝ ΟΔΗΓΙΑ ΓΙΑ ΘΟΡΥΒΟΥΣ ΣΕ ΕΞΩΤΕΡΙΚΟΥΣ ΧΩΡΟΥΣ



BCASK61D SEASONMASTER™

Σύστημα πολυεργαλείου μπαταρίας 2 σε 1 H

Black & Decker δηλώνει ότι τα προϊόντα αυτά που περιγράφονται στα "τεχνικά χαρακτηριστικά" συμμορφώνονται με:

αλυσοπρίονο: EN 60745-1:2009+A11:2010,
EN 60745-2-13:2009+A1:2010,
κλαδευτικό κονταριού: EN 60745-1:2009+A11:2010, EN ISO 11680-1:2011

Αυτά τα προϊόντα συμμορφώνονται και με την Οδηγία 2006/42/ΕΚ, 2014/30/ΕΕ και 2011/65/ΕΕ.

2000/14/ΕΚ, αλυσοπρίονο, κλαδευτικό κονταριού, Παράρτημα V,
Μετρημένη στάθμη ηχητικής ισχύος (L_{WA}) 94 dB(A)
Αβεβαιότητα (K) 1,9 dB(A)
Εγγυημένη ηχητική ισχύς (L_{WA}) 96 dB(A)

Για περισσότερες πληροφορίες, επικοινωνήστε με την Black & Decker στην παρακάτω διεύθυνση ή ανατρέξτε στο πίσω μέρος του εγχειριδίου.

Ο κάτωθι υπογεγραμμένος είναι υπεύθυνος για την κατάρτιση του τεχνικού φακέλου και δηλώνει τα παρόντα εκ μέρους της Black & Decker.

R. Laverick
Διευθυντής Τμήματος Μηχανικής
Black & Decker Europe, 210 Bath Road, Slough,
Berkshire, SL1 3YD
Ηνωμένο Βασίλειο
02/08/2018

Εγγύηση

Η Black & Decker είναι σίγουρη για την ποιότητα των προϊόντων της και προσφέρει στους καταναλωτές εγγύηση 24 μηνών από την ημερομηνία αγοράς. Αυτή η εγγύηση συμπληρώνει και με κανένα τρόπο δεν παραβάλλει τα νόμιμα δικαιώματά σας. Η εγγύηση ισχύει εντός της επικράτειας των χωρών μελών της Ευρωπαϊκής Ένωσης και της Ευρωπαϊκής Ζώνης Ελεύθερων Συναλλαγών.

Για να υποβάλετε αξίωση βάσει της εγγύησης, η αξίωση θα πρέπει να είναι σύμφωνη με τους Όρους και προϋποθέσεις της Black & Decker και θα χρειαστεί να υποβάλετε απόδειξη αγοράς στον πωλητή ή σε εξουσιοδοτημένο αντιπρόσωπο επισκευών. Μπορείτε να αποκτήσετε τους Όρους και προϋποθέσεις της εγγύησης 2 ετών της Black & Decker και να μάθετε την τοποθεσία του πλησιέστερου εξουσιοδοτημένου αντιπροσώπου επισκευών στο Internet στο www.2helpU.com, ή επικοινωνώντας με το τοπικό σας γραφείο Black & Decker στη διεύθυνση που υποδεικνύεται στο παρόν εγχειρίδιο.

Παρακαλούμε επισκεφθείτε την ιστοσελίδα μας www.blackanddecker.gr για να καταχωρίσετε το νέο σας προϊόν Black & Decker και για να ενημερώνεστε για τα νέα προϊόντα και τις ειδικές προσφορές.

België/Belgique/Luxembourg www.blackanddecker.be enduser.be@sbdinc.com	Stanley Black & Decker Belgium BVBA Egide Walschaertsstraat 16 2800 Mechelen	Tel. NL +32 15 47 37 65 Tel. FR +32 15 47 37 66 Fax. +32 15 47 37 99
Danmark	Black & Decker Roskildevej 22 2620 Albertslund	kundeservice.dk@sbdinc.com www.blackanddecker.dk
Deutschland www.blackanddecker.de infobfge@sdbinc.com	Stanley Black & Decker Deutschland GmbH Black & Decker Str. 40, D - 65510 Idstein	Tel. 06126 21-0 Fax 06126 21-2980
Ελλάδα www.blackanddecker.gr greece.service@sbdinc.com	Stanley Black & Decker (ΕΛΛΑΣ) Ε.Π.Ε ΓΡΑΦΕΙΑ: Σπύριδωνος 7 & Βουλιαγμένης 166 74 Γλυφάδα - Αθήνα	Τηλ. 210-8981616 Φαξ 210-8983570
SERVICE:	Ημερος Τόπος 2 -Χάνι Αδάμ 193 00 Ασπρόπυργος - Αθήνα	Τηλ. Service 210-8985208 Φαξ 210-5597598
España www.blackanddecker.es respuesta.posventa@sbdinc.com	Stanley Black & Decker Ibérica, S.C.A. Parc de Negocis "Mas Blau" Edificio Muntadas, c/Bergadá, 1, Of. A6 08820 El Prat de Llobregat (Barcelona)	Tel. 934 797 400 Fax 934 797 419
France www.blackanddecker.fr	Black & Decker (France) S.A.S. 5 allée des Hêtres B.P. 30084 69579 Limonest Cédex	Tel. 04 72 20 39 20 Fax 04 72 20 39 00
Helvetia www.blackanddecker.ch service@rofoag.ch	ROFO AG Gewerbezone Seeblick 3213 Kleinbödingen	Tel. 026-6749393 Fax 026-6749394
Italia www.blackanddecker.it service.italia@sbdinc.com	Stanley Black & Decker Italia Via Energypark 6 20871 Vimercate (MB)	Tel. 039-9590200 Fax 039-9590313 Numero verde 800-213935
Nederland www.blackanddecker.nl enduser.nl@sbdinc.com	Stanley Black & Decker Netherlands BV Holtum Noordweg 35, 6121 RE BORN Postbus 83, 6120 AB BORN	Tel. +31 164 283 065 Fax +31 164 283 200
Norge	Black & Decker Postboks 4613, Nydalen 0405 Oslo	kundeservice.no@sbdinc.com www.blackanddecker.no
Österreich www.blackanddecker.at service.austria@sbdinc.com	Stanley Black & Decker Austria GmbH Oberlaaerstraße 248, A-1230 Wien	Tel. 01 66116-0 Fax 01 66116-614
Portugal www.blackanddecker.pt resposta.posvenda@sbdinc.com	Black & Decker Limited SARL Quinta da Fonte - Edifício Q55 D, Diniz Rua dos Malhões, 2 e 2A - Piso 2 Esquerdo 2770 - 071 Paço de Arcos	Tel. 214667500 Fax 214667580
Suomi	Black & Decker PL47 00521, Helsinki	asiakaspalvelu.fi@sbdinc.com www.blackanddecker.fi
Sverige	Black & Decker AB Box 94, 431 22 Mölndal	kundservice.se@sbdinc.com www.blackanddecker.se
Türkiye www.blackanddecker.com.tr	KALE Hırdavat ve Makina A.Ş. Defferdar Mah. Savaklar Cad. No:15 Edimekapı / Eyüp / İstanbul 34050	Tel. 0212 533 52 55 Fax. 0212 533 10 05
United Kingdom & Republic Of Ireland www.blackanddecker.co.uk emeaservice@sbdinc.com	Black & Decker 210 Bath Road Slough, Berkshire SL1 3YD	Tel. 01753 511234 Fax 01753 512365
Middle East & Africa www.blackanddecker.ae service.mea@sbdinc.com	Black & Decker P.O.Box - 17164 Jebel Ali Free Zone (South), Dubai, UAE	Tel. +971 4 8863030 Fax +971 4 8863333